



**IN JEDER
HINSICHT
WEGWEISEND**



NOTBELEUCHTUNG UND ZENTRALE STROMVERSORGUNGSSYSTEME 2024/25

MADE IN GERMANY

SOLUTIONS IN SAFETY + LIGHTING

RP-GROUP SCHAFFT SICHERHEIT. DURCH ERFINDERGEIST, QUALITÄT UND SERVICE.

Die Produkte der RP-Group sind heute fester Bestandteil von öffentlichen, gewerblichen und industriell genutzten Gebäuden. Seit mehr als 40 Jahren sorgen wir mit innovativer und designorientierter Notbeleuchtung für hohe Sicherheit in Gebäuden. Als Erfinder der konisch zulaufenden Rettungszeichenleuchten-Baureihe (KMU) setzen wir als einer der führenden Hersteller als einer der ersten auf energiesparende LED-Technologie. Aber auch in unseren eigenen Gebäuden spielt

Nachhaltigkeit eine entscheidende Rolle. So haben wir in rund 800 Solarpanels investiert, die der kompletten Eigennutzung dienen. Mittlerweile versorgen rund 20 Ladesäulen unsere E-Fahrzeuge.



Heute beschäftigt die RP-Group rund 300 hochqualifizierte und engagierte Mitarbeiter im In- und Ausland und hat ihr Produktportfolio um smarte Lichtsteuerungskomponenten, Batterien in u.a. Lithium und Pure Lead Technologie sowie Photovoltaikanlagen ergänzt.

Leistungsfähigkeit und Qualität unserer Produkte haben höchste Priorität. Deshalb entwickeln und fertigen wir unsere Not- und Sicherheitsleuchten sowie unsere zentralen Stromversorgungssysteme in Deutschland und sind stolz auf Made in Germany.





5

FACH ZERTIFIZIERTE
QUALITÄT

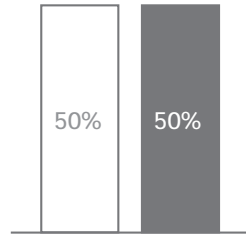

50 %

EXPORTQUOTE



53

EIGENE PATENTE

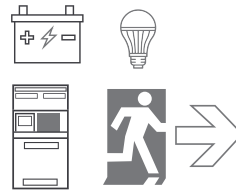

3.000

PRODUKTE



15.000

m² PRODUKTIONSFLÄCHE



3

DESIGN AWARDS



5.000

m² LAGERFLÄCHE



5

JAHRE GARANTIE
AUF VIELE PRODUKTE



INHALT – NOT- UND SICHERHEITSLAUCHTEN

ALLGEMEINE INFORMATIONEN

DIALUX Partnerschaft.....	8
Neuheiten - Bald verfügbar	9
Bestellschlüssel	10
Legende	11
Schutzarten / Stoßfestigkeitsgrad.....	12
Piktogramme	14
Das innovative Linsensystem FlexiKlick	16

DESIGNLEUCHTEN

ASMU	20
A-Serie	24
GA-Serie	70
EE-Serie	80
EA-Serie	86
DDE	88
FMW	90
FMDS	92
WEF	94
WER	96
WAF	98
ZAW	100
UEMR	104

DYNAMISCHE LEUCHTEN

FLEXWAY	108
---------------	-----

UNIVERSAL-LEUCHTEN

KFMU	114
KM-Serie (KMMU / KFMU / KMUK)	116
KSU	122
KSC	124
KA-Serie	130
KBU	134
IL	138
IADL	146
KMB	148
DO	152

INDUSTRIE-LEUCHTEN

PM	158
KC	160
KD / KL	166
LM / LX / LS	172
KWI	178
LBLT	182
Würfelleuchten WH	184
Würfelleuchten WK / WG / WX	188
Quadratische Leuchte WFXW	192
Explosionssgeschützte Leuchten XI / XM / XX	194
SKS / SGS	200
HX	204

ALLGEMEINBELEUCHTUNG ALS SICHERHEITSLICHT

QAW	208
QBW	210
QCW	212
LFD	214
FLU	216

DRAHTLOSE LEUCHTENÜBERWACHUNG

Wireless Basic und Lightlinx®	218
Wireless Professional	220
Wireless IO-Box	223

ZUBEHÖR

Wandausleger und Pendel.....	224
Ballschutz.....	225

MODULE

MLED500, NT24.....	230
LPK, LEM, LEX, WRLED413, LEO	231
Einzelbatterievorsorgung NVG	232

INHALT – SICHERHEITSTROMVERSORGUNGSSYSTEME

ALLGEMEINE INFORMATIONEN

Gültige Normen	236
Die Anlagenfamilie.....	238
Low Power Systeme.....	240
Zentrale Stromversorgungssysteme	242
Die Zentraleinheit	248
Das Web-Interface	250

Low Power Systeme

CoreCompact 24	252
microControl <i>plus</i>	254
miniControl <i>plus</i>	256
miniContro XL <i>plus</i>	258

ZENTRALE STROMVERSORGUNGSSYSTEME

midiControl <i>plus</i>	260
multiControl <i>plus</i>	262
MDC	268

UNTERSTATIONEN UND UNTERVERTEILER

multiControl <i>plus</i> US / microControl <i>plus</i> US.....	270
MDEV.....	272
MDEV-E.....	274
Passendes Zubehör pro System	276
Systemauslegung.....	278

ZUBEHÖR UND MODULE

Stromkreismodule	280
Relaisschaltmodul, Lademodul	281
IO-Modul, Schalterabfragemodul	282
Ruhestromschleife, Netzwächtermodul.....	283
Meldetableau.....	284
Anbindung an die Gebäudeleittechnik.....	285
Umschaltweiche	286
MU06, UH-1, MU-BOX.....	287
MLED500	288
Batteriegehäuse.....	289

BATTERIEN UND BATTERIEÜBERWACHUNG

OGiV LP.....	290
OGiV HP.....	294
BAT-LOGG® Batterieüberwachung.....	296



PATENTE UND ZERTIFIKATE – DOKUMENTIERTE INNOVATIONSKRAFT

Wir sind Eigner von 53 Patenten auf dem Gebiet der Notbeleuchtung. Unser internes Qualitätssicherungssystem und verschiedene Zertifizierungen gewährleisten, dass unsere Produkte höchste Anforderungen an Zuverlässigkeit und Sicherheit erfüllen.

Die RP-Technik GmbH ist erfolgreich gemäß den folgenden Normen zertifiziert oder rezertifiziert:

- Re-Zertifizierung ISO 9001 für Unternehmensprozesse
- ISO 45001 für Arbeits- und Gesundheitsschutz
- ISO 14001 für Umweltmanagementsystem
- ISO 50001 für Energiemanagement

Zudem ist eine Vielzahl unserer Produkte vom TÜV Rheinland Bauart geprüft.

Unsere Anlagenproduktion in Saalfeld unterliegt ebenfalls strengen Qualitätskontrollen und wurde vom TÜV SÜD zertifiziert. Bereits während der Produktion testen wir die Einzelkomponenten der Stromversorgungssysteme.

Darüber hinaus setzen wir bei der Entwicklung unserer Produkte konsequent auf energiesparende Technologien und bei der Produktion auf umweltverträgliche und wiederverwertbare Materialien.

DESIGN UND FUNKTIONALITÄT – EINE AUSGEZEICHNETE KOMBINATION

Für funktionale Ästhetik sorgt unser internes Produktdesign, wofür RP-Technik bereits mehrfach Auszeichnungen erhielt. Die A-Serie wurde in 2018 mit dem German Design Award in der Kategorie „Excellent Product Design, Lighting“ prämiert. Die Leuchten der Serien KFMU und PM wurden für den German Design Award nominiert.



A-Serie



KFMU-Serie



PM-Serie



UNSERE PRODUKTSCHULUNGEN – KOMPAKT, KONSTRUKTIV, KUNDENGERECHT

Zukunftsweisende Notbeleuchtung erfordert kompetente Fortbildung: Unsere Schulungen sind abgestimmt auf die Bedürfnisse unserer Kunden und eine klare Empfehlung für jeden Fachmann. Sie sind bestehen aus der Vermittlung wichtiger theoretischer Kenntnisse kombiniert mit einem hohen Praxisanteil. Folgende Themenfelder bieten wir an:

- Allgemeine Fragen zur Installation und Aufstellung von Sicherheitsbeleuchtungssystemen nach geltenden nationalen und europäischen Normen und Vorschriften
- Bedienung und Funktion unseres Portfolios an Notbeleuchtungsprodukten
- Bedienung, Funktion und Programmierung unserer Stromversorgungssysteme und Module
- Wartung und Service nach geltenden Vorschriften
- Fehlersuche



PLANER-TOOL

Die Teilnehmer an unseren bundesweit stattfindenden Planerevents erhalten neben exklusivem Know how zu Normen in der Notbeleuchtung zur Unterstützung unseren exklusiven und umfangreichen Ratgeber zur Planung von Not- und Sicherheitsbeleuchtung: das Planer-Tool.

SCHNELLZUGRIFF – ZU WEITEREN PRODUKTINFORMATIONEN

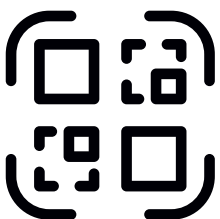

Auf jeder Seite einer Produktgruppe befindet sich ein QR-Code, der Sie zu unserer Webseite mit weiterführenden Informationen, Datenblättern, Bedienungsanleitungen und Installationsvideos bringt.

DIALUX PARTNERSCHAFT



Seit 2022 hat die RP-Group mit DIAL eine Partnerschaft geschlossen. So sind nun alle Produkte direkt in der erfolgreichen und bekannten Planungssoftware DIALux verfügbar und können direkt für die Planung der Not- und Sicherheitsbeleuchtung eingesetzt werden.

Neben der großen Produktvielfalt stehen die Produkte der RP-Group in DIALux auch als 3D-Objekt zur Verfügung.

Über DIALux:

DIAL entwickelt Software-Werkzeuge und Planungsstrategien, plant Licht und Gebäudeautomationssysteme und vermittelt das in Planung, Forschung und Prüfung erworbene Wissen und die praktische Erfahrung in Seminaren.

Mit DIALux entwickelt DIAL das international führende Planungswerkzeug für die Lichtplanung von Innen- und Außenräumen. DIALux macht professionelle Lichtplanung nicht nur einfacher und für jeden zugänglich. Als Plattform und Werkzeug vernetzt es Planer und Hersteller auf der ganzen Welt.

Was sind die Vorteile von DIALux?

- Einfache, effektive und professionelle Lichtplanung.
- Immer aktuelle und technisch modernste Software kostenlos für den Nutzer verfügbar.
- Optimale Abstimmung auf den bestehenden Planungsworkflow.
- Planung ganzer Gebäude einschließlich des Außenraums.
- Berechnung von Straßenszenen nach EN-13201.
- Planung mit Farbfiltern, farbigen Lichtquellen und farbigen Materialien.
- Integriertes Raytracing Modul erzeugt fotorealistische Anmutung.
- Energiebewertung in kürzester Zeit.
- Visualisierung von transparenten Materialien in der CAD.
- Bemaßung und Beschriftung direkt in der CAD.

NEUHEITEN IN ENTWICKLUNG

> QD



- Allgemein- und Sicherheitsleuchte
- IP65



> PX



- Kunststoff-Gehäuse
- 30m Erkennungsweite
- IP65
- Wandmontage



> KQ

- Kunststoff-Gehäuse
- 30m Erkennungsweite
- IP65
- Deckenmontage



KQ Rettungszeichen



KQ Sicherheitslicht

BESTELLSCHLÜSSEL

Die auf den folgenden Seiten dargestellten Gehäuse sind Leergehäuse, deren Bestellnummern sich aus den Gehäusebezeichnungen sowie der Montageart zusammensetzt. Farboptionen der Gehäuse sind gegen Aufpreis möglich.

Montagearten Bestellschlüssel:

- W** = Wandmontage
- D** = Decken-/Auslegermontage
(Auslegerwinkel separat bestellen!)
- U** = Universalmontage Wand / Decke
- E** = Einbaumontage
- C** = Deckeneinbau
- R** = Wandeinbau

Linse

- F** = Flurlinse
- R** = Rundlinse
- H** = Linse für hohe Decken
- S** = Spotlinse
- L** = variable Systemlinse (Flur / Rund)

Überwachungsoptionen

- ML** = Überwachung / Leuchtenmanager
- SC** = Self-Control Überwachung
- WL** = Wireless Professional Überwachung
- WB** = Wireless Basic Überwachung
- CC** = Core Compact 24V-System

Die Bestellnummern von Gehäusen mit Leuchteneinsätzen setzt sich aus der Bestellnummer des Gehäusetypes, der Bestellnummer des gewünschten Einsatzes und ggf. des Überwachungsbausteines zusammen.

Elektronik-Einsatz Bestellschlüssel

001	EB *	LED LowPower, 1h
003	EB *	LED LowPower 3h
011	EB *	LED HighPower 1h
013	EB *	LED HighPower 3h
018	EB *	LED HighPower 8h
021	EB *	ERT (Escape Route Type) LED / 1h
023	EB *	ERT (Escape Route Type) LED / 3h
028	EB *	ERT (Escape Route Type) LED / 8h
031	EB *	ERT (Escape Route Type) LED / 1h
033	EB *	ERT (Escape Route Type) LED / 3h
038	EB *	ERT (Escape Route Type) LED / 8h
401	EB * - LiFePo4	LED LowPower, 1h
403	EB * - LiFePo4	LED LowPower 3h
408	EB * - LiFePo4	LED LowPower 8h
411	EB * - LiFePo4	LED HighPower 1h
413	EB * - LiFePo4	LED HighPower 3h
418	EB * - LiFePo4	LED HighPower 8h
421	EB * - LiFePo4	ERT (Escape Route Type) LED / 1h
423	EB * - LiFePo4	ERT (Escape Route Type) LED / 3h
428	EB * - LiFePo4	ERT (Escape Route Type) LED / 8h
433	EB * - LiFePo4	ERT (Escape Route Type) LED / 3h
009	CPS * 230V	LED LowPower
019	CPS * 230V	LED HighPower
029	CPS * 230V	ERT (Escape Route Type) LED
039	CPS * 230V	ERT (Escape Route Type) LED
509	CPS * 24V	LED LowPower
519	CPS * 24V	LED HighPower
529	CPS * 24V	ERT (Escape Route Type) LED

*EB = Einzelbatterie | * CPS = Zentrale Stromversorgung



Bestellnummer

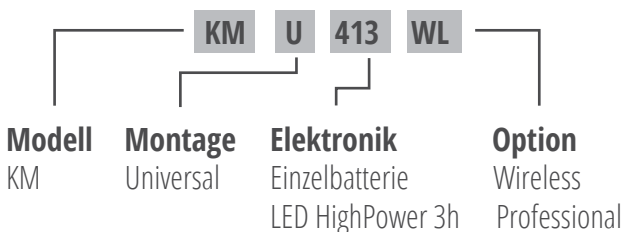

Bestellnummer

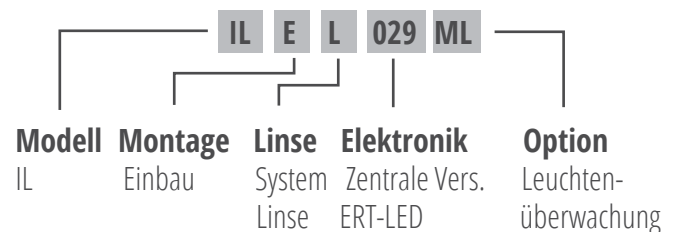

















LEGENDE

	Schutzklasse I; Schutzleiteranschluss ist erforderlich		Ballschutzkorb erhältlich.
	Schutzklasse II; Leuchte ist schutzisoliert		Einbaurahmen erhältlich
	ENEC zertifizierte Leuchte		Wandauslegerwinkel erhältlich.
	Erkennungsweite in Metern.		Ballwurfsichere Leuchte
	Leuchte ist zur universellen Montage an Wand und Decke geeignet.		Optionales Zubehör Designpendel
	Ein komplettes Set Piktogramme (links / rechts / unten / oben) ist im Lieferumfang enthalten.		Optionales Zubehör Standard-Doppelpendel weiß (2DW) oder silber (2PW).
	IK-Stoßfestigkeitsgrad		Optionales Zubehör Seilaufhängung (Standard- länge 0,5m).
	Leuchte geeignet zur Verwendung in explosionsgefährdeten Atmosphären		Leuchte ist mit separatem Gehäuse für Batterie und/oder Elektronik verfügbar.
	Lichtverteilungsdaten der Leuchte sind verfügbar.		Optional mit vormontiertem 3-Phasenadapter erhältlich. Dieser ermöglicht den werkzeuglosen Einbau in gängige 3-Phasenschienen.
	Schutzart		Leuchte ist mit geeigneten zentralen Stromversorgungsanlagen überwachbar.
	5 Jahre Garantie auf Elektronik, LEDs und Akku Gilt für alle Einzelbatterieleuchten mit LiFePO4-Akku.		Einzelbatterieleuchte mit integriertem automatischem Selbsttestmodul – Self-Control.
	Bauart geprüftes Produkt		Leuchte ist mit Funkmodul zum Anschluss an das Wireless Professional System erhältlich. Leuchte ist per Wireless Professional schaltbar (sofern nicht anders angegeben.)
	HACCP-Konform. Zum Einsatz in Lebensmittel verarbeitenden Betrieben geeignet.		Leuchte ist mit Bluetoothmodul zum Anschluss an das Wireless Basic System erhältlich.
	Versionsbezeichnung		Leuchte zum Anschluss an eine Core Compact 24V-Stromversorgungsanlage
	Autonomiezeit der Leuchte		max. Leistungsaufnahme der Leuchte
	Farboptionen		Leuchtenlichtstrom in Lumen im Notbetrieb
			Batteriedaten

Hinweis: „max. Leistung“ bezieht sich auf die maximale Leistungsaufnahme (z.B. inkl. Akkuladung) der Leuchte.

➤ SCHUTZARTEN

SCHUTZARTEN NACH DIN EN 60529

Codebuchstaben International Protection	Erste Kennziffer Schutz gegen feste Fremdkörper	Zweite Kennziffer Schutz gegen Wasser	
IP	6	5	
Ziffer	Schutzumfang	Ziffer	
0	 Kein Berührungsschutz, kein Schutz gegen feste Fremdkörper	0	 Kein Wasserschutz
1	 Schutz gegen großflächige Berührung mit der Hand, Schutz gegen Fremdkörper mit $\varnothing > 50 \text{ mm}$	1	 Schutz gegen senkrecht fallende Wassertropfen
2	 Schutz gegen Berührung mit den Fingern, Schutz gegen Fremdkörper mit $\varnothing > 12 \text{ mm}$	2	 Schutz gegen schräg fallende Wassertropfen aus beliebigem Winkel bis zu 15° aus der Senkrechten
3	 Schutz gegen Berührung mit Werkzeug, Drähten o. ä. mit $\varnothing > 2,5 \text{ mm}$, Schutz gegen Fremdkörper mit $\varnothing > 2,5 \text{ mm}$	3	 Schutz gegen schräg fallende Wassertropfen aus beliebigem Winkel bis zu 60° aus der Senkrechten
4	 wie 3, jedoch $\varnothing > 1 \text{ mm}$	4	 Schutz gegen Spritzwasser aus allen Richtungen
5	 Schutz gegen Berührung, Schutz gegen Staubablagerung im Inneren	5	 Schutz gegen Wasserstrahl aus beliebigem Winkel
6	 Vollständiger Schutz gegen Berührung, Schutz gegen Eindringen von Staub	6	 Schutz gegen starkes Strahlwasser
		7	 Schutz gegen Wassereindringung bei zeitweisem Eintauchen
		8	 Schutz gegen Wassereindringung bei dauerhaftem Untertauchen

Darstellung in Anlehnung an
DIN EN 60529 (VDE 0470-1):2014-09
EN 60529:1991 + A1:2000 + A2:2013

➤ IK-STOSSFESTIGKEITSGRAD



Der IK-Stoßfestigkeitsgrad bezeichnet ein Maß für die Widerstandsfähigkeit bei Schlag- und Stoßbeanspruchung von Bauteilen. Er beschreibt nach internationaler Norm IEC 62262 bzw. nach EN 62262 Schutzarten durch Gehäuse für elektrische Betriebsmittel (Ausrüstung) gegen äußere mechanische Beanspruchungen.

Code	Schlagenergie in Joule	entspricht Fallhöhe der Masse
IK00	kein Schutz	
IK01	0,14	7 cm – 200 g
IK02	0,20	8 cm – 250 g
IK03	0,35	14 cm – 250 g
IK04	0,50	20 cm – 250 g
IK05	0,70	28 cm – 250 g
IK06	1,0	40 cm – 250 g
IK07	2,0	40 cm – 500 g
IK08	5,0	25 cm – 2 kg
IK09	10,0	20 cm – 5 kg
IK10	20,0	40 cm – 5 kg
IK10+	50,0	50 cm – 10 kg

» EINE LEUCHE FÜR ALLE BEDÜRFNISSE

Frühere Bestellmethode

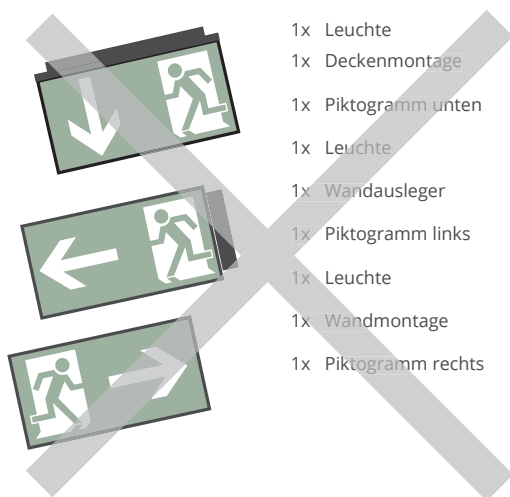

- 1x Leuchte
- 1x Deckenmontage
- 1x Piktogramm unten
- 1x Leuchte
- 1x Wandausleger
- 1x Piktogramm links
- 1x Leuchte
- 1x Wandmontage
- 1x Piktogramm rechts

Unsere Produkte entsprechen den neuesten technischen Entwicklungen. Viele unserer Leuchten sind universell montierbar und werden mit einem kompletten Satz Piktogramme geliefert. Das erspart Ihnen im Vorfeld eine umständliche Planung, da sie nur noch die benötigte Anzahl der Leuchten ermitteln müssen.



Achten Sie auf diese Symbole für Leuchten die eine universelle Montage ermöglichen und/oder mit einem kompletten Satz Piktogramme geliefert werden.



Unsere Bestellmethode

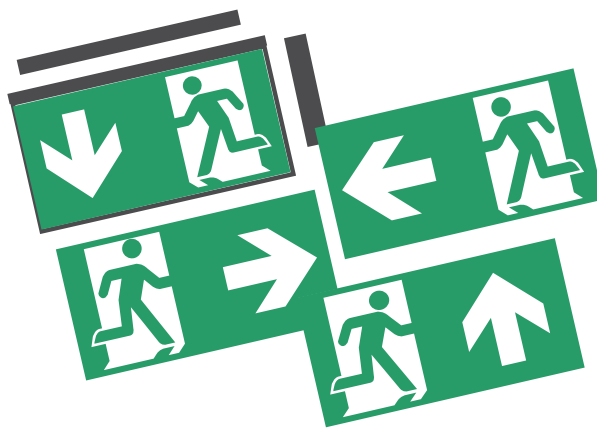

- 3x Leuchte, Universalmontage,
inkl. kompletter Satz Piktogramme

Vorteile für Planer

- Nur eine Bestellung für alle Montagearten und alle Piktogramme notwendig

Vorteile für Händler

- Geringerer Platzbedarf im Lager
- Nur ein Typ zu lagern
- Geringerer Verwaltungsaufwand

Vorteile für Installateure

- Flexible Handhabung - sogar noch bei der Montage

Geteilte Piktogramme

Die Leuchten der Baureihen PM und KFMU sind mit den neuen geteilten Piktogrammen ausgestattet. Die durch geringeren Materialeinsatz die Umwelt schonen, aber durch alle beiliegenden Pfeilrichtungen nach wie vor höchste Flexibilität am Montageort bieten

PIKTOGRAMME

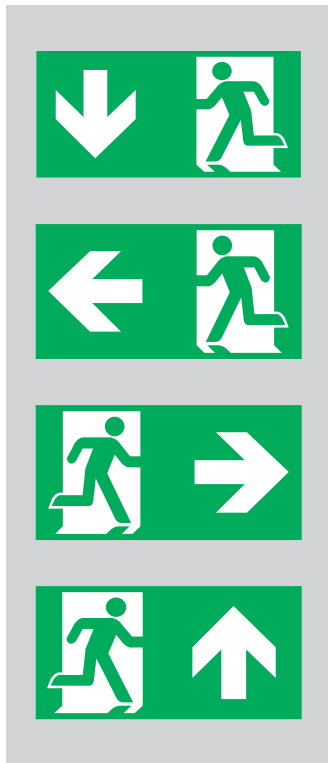

01 MTU
Fluchtweg geradeaus

02 MTL
Fluchtweg links

03 MTR
Fluchtweg rechts

15 MTO
Fluchtweg geradeaus



05 TLO *
Treppe links oben

06 TLU *
Treppe links unten

07 TRO *
Treppe rechts oben

08 TRU *
Treppe rechts unten

Piktogramme gemäß DIN 4844-2 T1+2 DIN EN 7010, DIN ISO 3864-1 und neuer BGV A8 sowie NFPA/LifeSafetyCode

Falls Sie Piktogramme einzeln bestellen, bitte Leuchtentyp angeben.

Sonderpiktogramme sind gegen Aufpreis erhältlich, evtl. müssen Sie mit längeren Lieferzeiten rechnen.

Beispiele: Sonderbeschriftung nach Kundenwunsch *

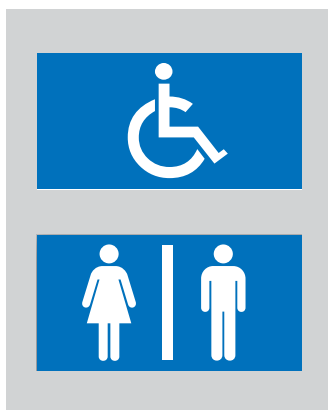



Feuerlöscher *
Siebdruck, Digitaldruck oder
Schneidplott

Brandmelder *
Siebdruck, Digitaldruck oder
Schneidplott

Löschschlauch *
Siebdruck, Digitaldruck oder
Schneidplott

Brandbekämpfungsmittel *
Siebdruck, Digitaldruck oder
Schneidplott

Auch als Set für Scheibenleuchten mittlerer Größe



Defibrillator *
Siebdruck, Digitaldruck oder
Schneidplott

Erste Hilfe *
Siebdruck, Digitaldruck oder
Schneidplott

Sammelstelle *
Siebdruck, Digitaldruck oder
Schneidplott

Notausstieg mit Fluchtleiter *
Siebdruck, Digitaldruck oder
Schneidplott

Auch als Set für Scheibenleuchten mittlerer Größe

Grundsätzlich ist jede Beschriftung möglich, auch mehrfarbig. Eine Vielzahl an Standardpiktogrammen und Schriftarten stehen zur Verfügung.

Kundenvorlagen die nicht im Vektorformat zur Verfügung stehen und nachbearbeitet werden müssen, werden nach Aufwand berechnet.

ACHTUNG!

Die Leuchten in diesem Katalog (außer Zink-Druckguss Leuchten mit hoher Schutzart) sind nicht geeignet für den Einsatz in Gebäuden mit chlorhaltiger Luft (z.B. Hallenbäder) oder in Räumen, die mit chlorhaltigen oder säurehaltigen Hygienemitteln gereinigt werden (z.B. Schlachthäuser oder ähnliche Lebensmittelbetriebe).

Ausführung auf Acrylglas (Standard), Glas oder Floatglas.

* = Sonderpiktogramme (Mehrpreis)



**Flexi
Klick**

Für jeden Einbauort, jede Einbausituation und jedes Betriebskonzept die ideale Sicherheitsleuchte - dank Flexi Klick.

WECHSELBARE LINSEN FÜR EINE OPTIMALE LICHTVERTEILUNG.

Innovative Not- und Sicherheitsbeleuchtung made in Germany hat einen Namen: RP-Group. Mit fortschrittlichen und gut durchdachten Lösungen setzen wir seit Jahren die Trends am Markt. Bestes Beispiel dafür sind unsere Sicherheitsleuchten, die sich dank ihres dezenten Designs und einer großen Variantenvielfalt optimal an Architektur und Anforderungen unterschiedlichster Gebäude anpassen.

Im umfangreichen Leuchtensystem von RP-Group finden Sie für jeden Einbauort, jede Einbausituation und jedes Betriebskonzept die ideale Sicherheitsleuchte. Für eine optimale Lichtverteilung ist die neueste Generation dieser bewährten Leuchten jetzt mit einem flexiblen Linsen-Stecksystem für die schnelle Anpassung der Ausleuchtung ausgestattet. Je eine Flur- und eine Rundlinse sind bereits im Lieferumfang vieler Leuchte enthalten, Spot-, Beam-, sowie H- und WF-Linse sind optional bestellbar.

Ein integrierter Linsenträger mit Schnellmontagevorrichtung ermöglicht den flexiblen Einsatz unterschiedlicher Linsentypen je nach Anwendungsfall. Dies erleichtert die Montage und erhöht die Flexibilität beim Einbau. Neben den vier Linsen für die Haupteinsatzbereiche (Rund, Flur, Spot, Beam) stehen zwei weitere Linsentypen zur Verfügung.

Die H-Linse ist mit ihrem länglichen Abstrahlwinkel für den Einsatz in langen Fluchtwegen bei deutlich über 4 Metern Deckenhöhe konzipiert. Die WF-Linse hingegen wird bei Wand-Sicherheitsleuchten eingesetzt, bei denen ein erweiterter Abstrahlwinkel Richtung Flurmitte notwendig ist.

RUNDLINSE

Rund abstrahlende Linse für Flucht- und Rettungswege. Ideal geeignet für große offene Bereiche wie Restaurants oder Konferenzräume.

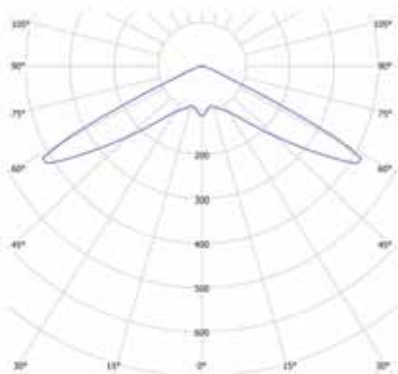

FLURLINSE

In zwei Hauptrichtungen gerichtete Linse für Leuchtenabstände bis 24 Meter. Leuchtet lange Fluchtwege oder Gänge auch bei Deckenhöhen über 4 Meter vollständig aus.

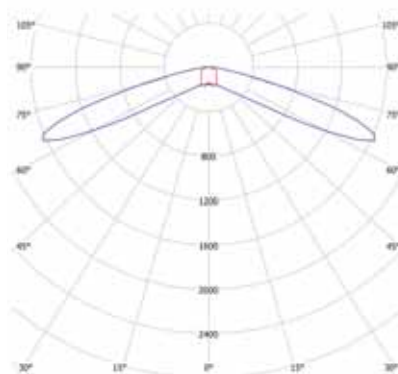

SPOTLINSE

Die Spotlinse sorgt für eine gleichmäßige Verteilung des Lichts in alle Richtungen. Geeignet für Deckenhöhen deutlich über 4 Meter wie beispielsweise in einer Produktionsstätte. Auch für offene Bereiche in Hotels (Überbrückungszeit 8 Stunden) einsetzbar.

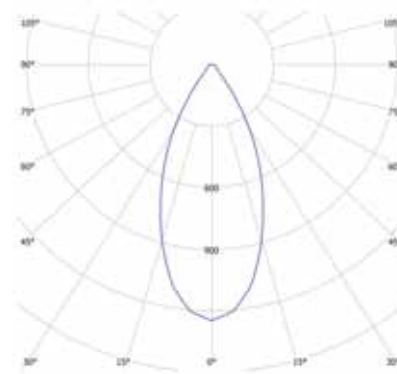

BEAM-LINSE

Die Beam-Linse dient zur zusätzlichen Ausleuchtung an der Wand befestigter Brandbekämpfungs-, Melde- und Erste-Hilfe-Einrichtungen sowie von Flucht- und Rettungsplänen mit der normativ geforderten Lichtstärke von 5lx.

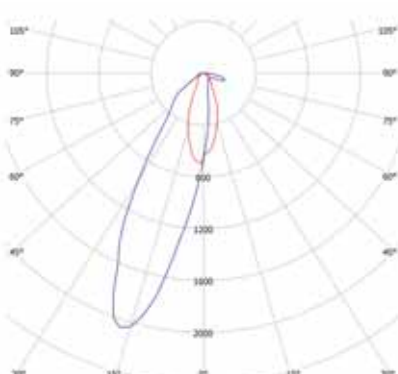

H-LINSE

Die H-Linse ist optimiert für die Montage ab 4 Meter. Sie richtet das Licht in zwei Hauptrichtungen für die Ausleuchtung von Rettungswegen und Gängen.

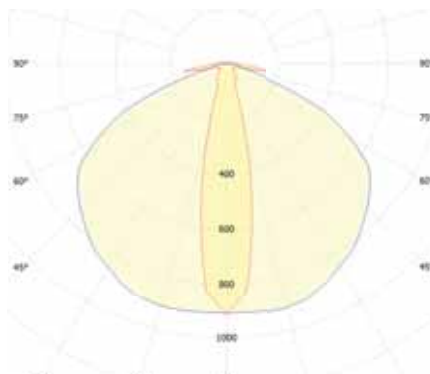

WF-LINSE

Die WF-Linse richtet das Licht bei an der Wand montierten Sicherheitsleuchten seitlich auf die Mitte des Flures. Bei niedrigen Raumhöhen können so höhere Abstände erreicht werden, als mit an der Decke montierten Leuchten.

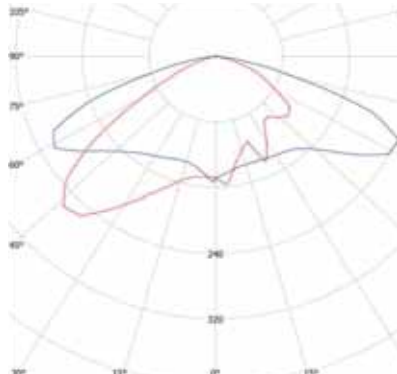

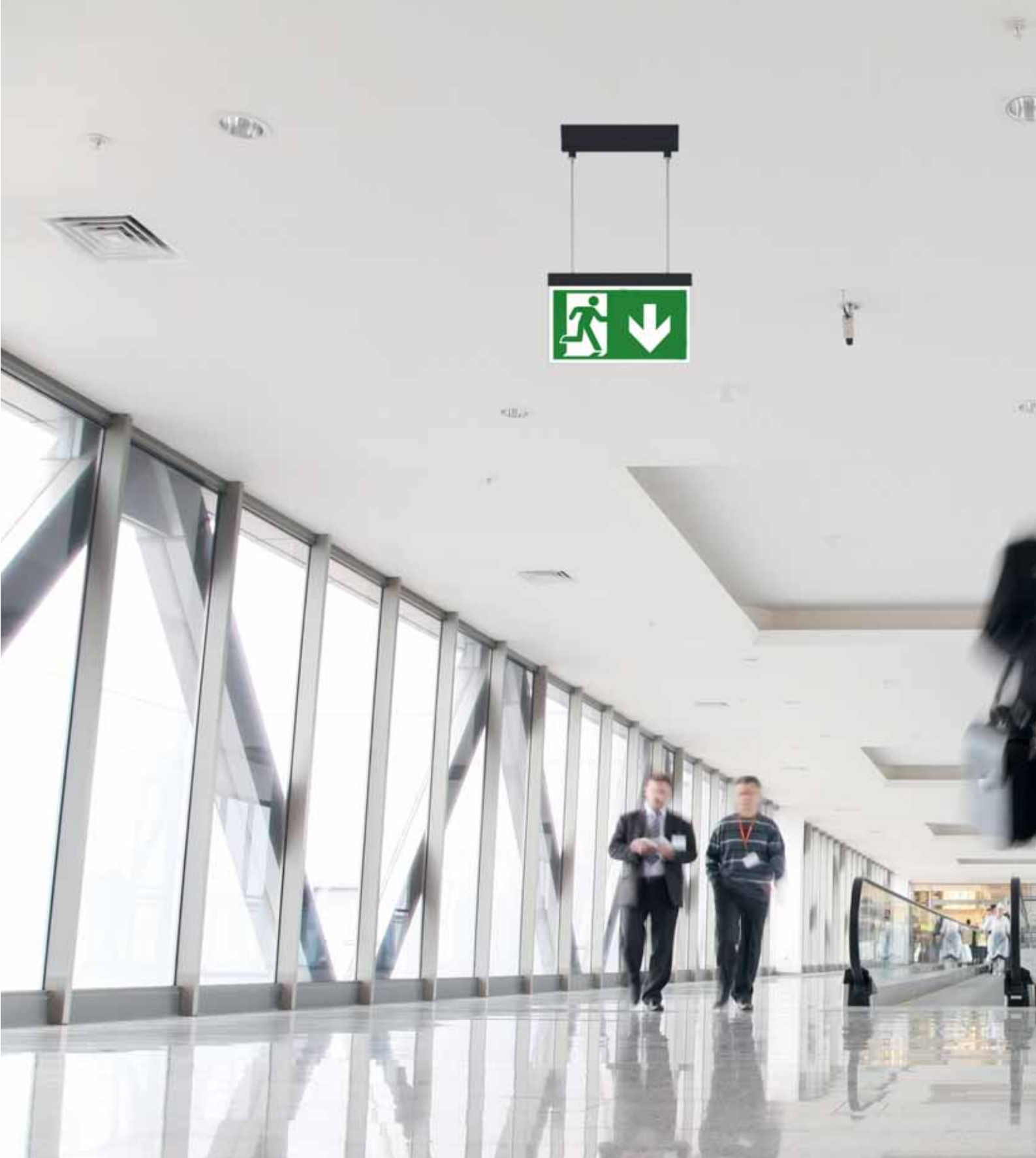

 **DESIGN-LEUCHTEN**

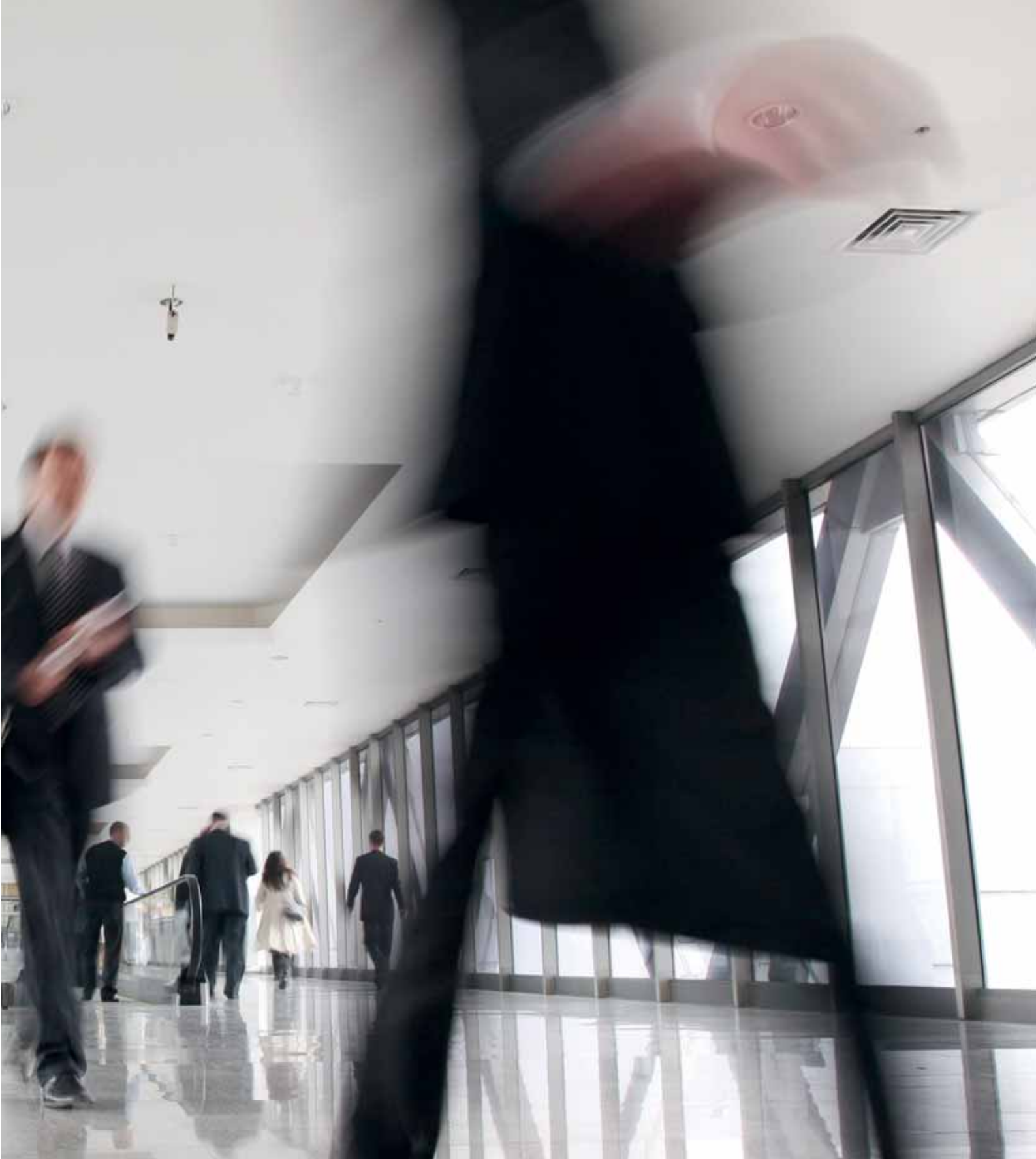



 **ASMU**
ALUMINIUMPROFIL-SCHEIBENLEUCHE



FAKTEN

- Aluminiumprofil silber oder weiß
- 22m Erkennungsweite
- Komplettes Piktogrammset (ISO 7010)
- IP40
- LED Leuchtmittel
- Universalmontage
- -5° bis +40°C

Multifunktionale Aluminium Rettungszeichenleuchte zur Universalmontage. Durch den cleveren Aufbau, sind die Aussparungen zur Leitungseinführung und Befestigung, sowohl für die Decken- als auch Wandmontage integriert. Einesignte Seitenteile verdecken den Blick auf den Verschlußmechanismus und lassen die Leuchte harmonisch und rundum geschlossen erscheinen.

Geeignet für Dauer- oder Bereitschaftsschaltung. Planungssicherheit durch werkzeuglosen, variablen Einsatz der Piktogramme vor Ort. Piktogrammset (links, rechts, unten, oben) standardmäßig im Lieferumfang enthalten.



DESIGN-LEUCHTEN



DYNAMISCHE
LEUCHTEN

UNIVERSAL-
LEUCHTEN

INDUSTRIELEUCHTEN































ALLGEMEINBELEUCHTUNG
MIT SICHERHEITSLICHT

DRAHTLOSE
ÜBERWACHUNG

ZUBEHÖR

MODULE

ALUMINIUMPROFIL-SCHEIBENLEUCHTE

	 universal 	 universal 					
EINZELBATTERIELEUCHTEN MIT SELBSTTESTFUNKTION							
LED, 1h, 230V AC	ASMU411SC	ASMU411SC-WS	1 h		4,6 W	3,2V / 1,6 Ah LiFePO4	
LED, 3h, 230V AC	ASMU413SC	ASMU413SC-WS	3 h		4,6 W	3,2V / 1,6 Ah LiFePO4	
LED, 8h, 230V AC	ASMU418SC	ASMU418SC-WS	8 h		4,6 W	3,2V / 1,6 Ah LiFePO4	
EINZELBATTERIELEUCHTEN MIT WIRELESS BASIC MODUL							
LED, 1h, 230V AC	ASMU411WB	ASMU411WB-WS	1 h		5,3 W	3,2V / 1,6 Ah LiFePO4	
LED, 3h, 230V AC	ASMU413WB	ASMU413WB-WS	3 h		5,3 W	3,2V / 1,6 Ah LiFePO4	
LED, 8h, 230V AC	ASMU418WB	ASMU418WB-WS	8 h		5,3 W	3,2V / 1,6 Ah LiFePO4	
EINZELBATTERIELEUCHTEN MIT WIRELESS PROFESSIONAL MODUL (SCHALTBAR)							
LED, 1h, 230V AC	ASMU411WL	ASMU411WL-WS	1 h		5,3 W	3,2V / 1,6 Ah LiFePO4	
LED, 3h, 230V AC	ASMU413WL	ASMU413WL-WS	3 h		5,3 W	3,2V / 1,6 Ah LiFePO4	
LED, 8h, 230V AC	ASMU418WL	ASMU418WL-WS	8 h		5,3 W	3,2V / 1,6 Ah LiFePO4	
LEUCHTEN FÜR CORE COMPACT LOW-POWER-SYSTEME 24V AC/DC INKL. ÜBERWACHUNGSBAUSTEIN							
LED, 24V, AC/DC	ASMU519CC	ASMU519CC-WS	CPS		2,1 W		
LEUCHTEN FÜR ZENTRALE STROMVERSORGUNGSSYSTEME AC/DC INKL. ÜBERWACHUNGSBAUSTEIN							
LED, 230V AC/DC	ASMU019ML	ASMU019ML-WS	CPS		3,2 W		

UNIVERSALMONTAGE

Maße ASMU

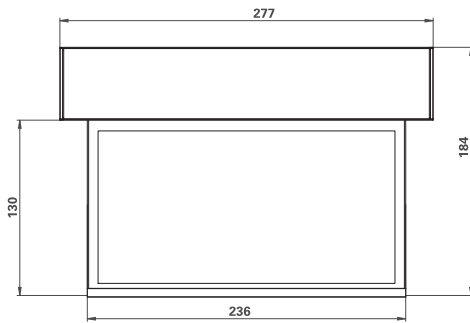

Bohrabstände ASMU

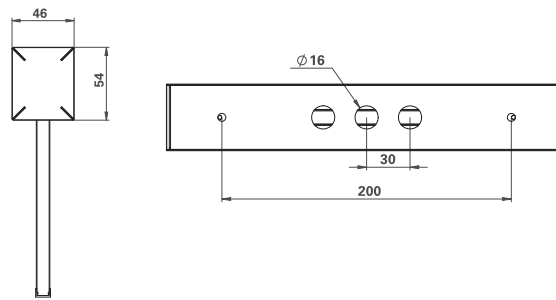

ZUBEHÖR

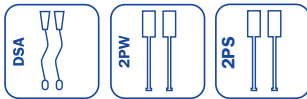



A-Serie

DESIGN METALL-SCHEIBENLEUCHTEN



FAKTEN

- Zink Druckguss Gehäuse Standard weiß (RAL 9003), anthrazit (-AZ) (RAL 7016) oder Edelstahl-optik (-E)
- 15m (AI), 22m (AM), 30m (AX) oder 50m (AG) Erkennungsweite
- Komplettes Piktogrammset (ISO 7010) (nicht für AG)
- IP20 (Einbau, Raumseitig IP40) oder IP40 (Aufbau)
- LED Leuchtmittel
- Wand- oder Deckenmontage
- -5° bis +40°C

Die A-Serie ist eine komplette Produktreihe von hochwertigen Rettungszeichenleuchten im Metallgehäuse zur Einbau- oder Aufbaumontage. Die gesamte Serie wurde im gleichen Stil gestaltet und lässt sich so perfekt in jede Umgebung integrieren.

Die A-Serie zeichnet sich durch eine nüchterne, klare Linienführung aus und fällt erst dann maßgeblich auf, wenn es im Ernstfall darauf ankommt.

Die Montage der Zink Druckguss-Leuchten ist simpel. Sämtliche Klemmen und Verschraubungen sind jederzeit gut zugänglich.

Leuchten der A-Serie sind in 4 Größen erhältlich. Die AI bietet eine Erkennungsweite von 15m, die AM von 22m, während die größere AX eine Erkennungsweite von 30m hat. Die AG bietet mit 50m die größte Erkennungsweite.

Die gleichmäßige Ausleuchtung des Piktogramms wird durch ein lichttechnisch berechnetes, auf der Scheibe aufgedrucktes Punktmatrix-Raster gewährleistet.

Die Montageart der Leuchte wird durch den 3. und ggf. 4. Buchstaben der Bestellnummer angegeben.

Die Leuchten mit Duo-Technik bieten durch eine zusätzliche LED am Elektronikgehäuse einen Lichtaustritt nach unten. Damit sind diese Leuchten perfekt geeignet um den Bereich von Türen und Durchgängen zusätzlich auszuleuchten. Im Normalbetrieb wird das Piktogramm mittels konventionellen high power LED beleuchtet. Im Notbetrieb erfolgt eine automatische Umschaltung auf die integrierten ERT LED zur Ausleuchtung des Rettungswegs und des Piktogramms.

Alle Leuchten der A-Serie sind als Standard in weiß oder in anthrazit und mit Edelstahloptik erhältlich. Die LED-Rettungszeichenleuchten entsprechen DIN EN 60598-1, DIN EN 60598-2-22, DIN EN 7010 und DIN EN 1838.



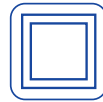

DECKENEINBAUMONTAGE RUNDER AUSSCHNITT



AI – ERKENNUNGSWEITE 15M

EINZELBATTERIELEUCHTEN MIT SELBSTTESTFUNKTION							
LED, 1h, 230V AC	AIE401SC	AIE401SC-AZ	AIE401SC-E	1 h	3,5 W	6,4V/1,2Ah LiFeP04	
LED, 3h, 230V AC	AIE403SC	AIE403SC-AZ	AIE403SC-E	3 h	3,5 W	6,4V/1,2Ah LiFeP04	
EINZELBATTERIELEUCHTEN MIT WIRELESS PROFESSIONAL MODUL (SCHALTBAR)							
LED, 1h, 230V AC	AIE401WL	AIE401WL-AZ	AIE401WL-E	1 h	3,7 W	6,4V/1,2Ah LiFeP04	
LED, 3h, 230V AC	AIE403WL	AIE403WL-AZ	AIE403WL-E	3 h	3,7 W	6,4V/1,2Ah LiFeP04	
LED, 8h, 230V AC	AIE408WL	AIE408WL-AZ	AIE408WL-E	8 h	3,7 W	6,4V/1,2Ah LiFeP04	
LEUCHTEN FÜR CORE COMPACT LOW-POWER-SYSTEME 24V AC/DC INKL. ÜBERWACHUNGSBAUSTEIN							
LED, 24V, AC/DC	AIE509CC	AIE509CC-AZ	AIE509CC-E	CPS	1,7 W		
LEUCHTEN FÜR ZENTRALE STROMVERSORGUNGSYSTEME AC/DC INKL. ÜBERWACHUNGSBAUSTEIN							
LED, 230V AC/DC	AIE009ML	AIE009ML-AZ	AIE009ML-E	CPS	2,25 W		

DECKENEINBAUMONTAGE

Maße AI Deckeneinbaumontage AIE

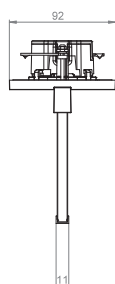
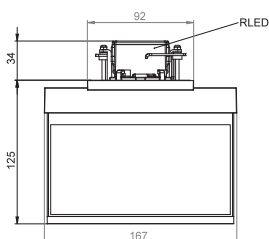

Einzelbatterie-Elektronik-Box (UH-1)

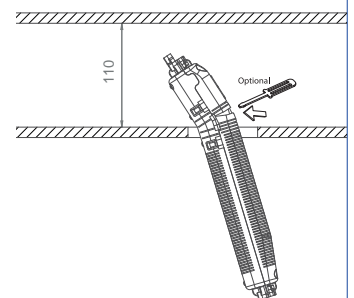
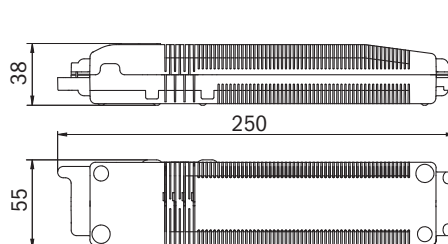

min. Einbautiefe 110mm



DECKENEINBAUMONTAGE RUNDER AUSSCHNITT MIT PENDEL



AI – ERKENNUNGSWEITE 15M

EINZELBATTERIELEUCHTEN MIT SELBSTTESTFUNKTION							
LED, 1h, 230V AC	AIEP401SC	AIEP401SC-AZ	AIEP401SC-E	1 h	3,5 W	6,4V/1,2Ah LiFeP04	
LED, 3h, 230V AC	AIEP403SC	AIEP403SC-AZ	AIEP403SC-E	3 h	3,5 W	6,4V/1,2Ah LiFeP04	
EINZELBATTERIELEUCHTEN MIT WIRELESS PROFESSIONAL MODUL (SCHALTBAR)							
LED, 1h, 230V AC	AIEP401WL ¹	AIEP401WL-AZ ¹	AIEP401WL-E ¹	1 h	3,7 W	6,4V/1,2Ah LiFeP04	
LED, 3h, 230V AC	AIEP403WL ¹	AIEP403WL-AZ ¹	AIEP403WL-E ¹	3 h	3,7 W	6,4V/1,2Ah LiFeP04	
LED, 8h, 230V AC	AIEP408WL ¹	AIEP408WL-AZ ¹	AIEP408WL-E ¹	8 h	3,7 W	6,4V/1,2Ah LiFeP04	
LEUCHTEN FÜR CORE COMPACT LOW-POWER-SYSTEME 24V AC/DC INKL. ÜBERWACHUNGSBAUSTEIN							
LED, 24V, AC/DC	AIEP509CC	AIEP509CC-AZ	AIEP509CC-E	CPS	1,7 W		
LEUCHTEN FÜR ZENTRALE STROMVERSORGUNGSYSTEME AC/DC INKL. ÜBERWACHUNGSBAUSTEIN							
LED, 230V AC/DC	AIEP009ML	AIEP009ML-AZ	AIEP009ML-E	CPS	2,25 W		

DECKENEINBAUMONTAGE

Maße Deckeneinbaumontage AIEP

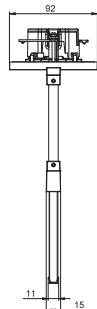
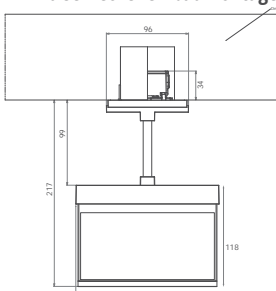

Einzelbatterie-Elektronik-Box (UH-1)

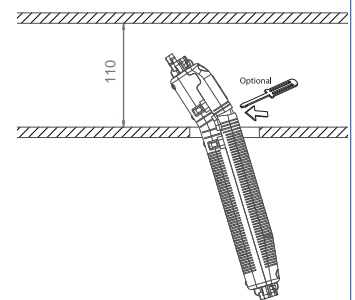
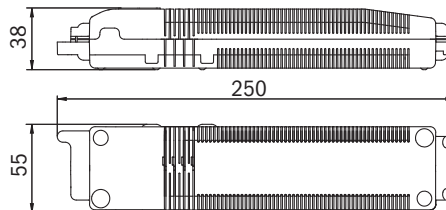

min. Einbautiefe 110mm

¹⁾ Bei Leuchten mit Metallgehäuse kann es konstruktionsbedingt zu einer Verringerung der Funkreichweite um ca. 20% kommen.

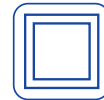

WANDEINBAUMONTAGE RUNDER AUSSCHNITT



AI – ERKENNUNGSWEITE 15M

EINZELBATTERIELEUCHTEN MIT SELBSTTESTFUNKTION							
LED, 1h, 230V AC	AIR401SC	AIR401SC-AZ	AIR401SC-E	1 h	3,5 W	6,4V/1,2Ah LiFeP04	
LED, 3h, 230V AC	AIR403SC	AIR403SC-AZ	AIR403SC-E	3 h	3,5 W	6,4V/1,2Ah LiFeP04	
LED, 8h, 230V AC	AIR408SC	AIR408SC-AZ	AIR408SC-E	8 h	3,7 W	6,4V/1,2Ah LiFeP04	
LEUCHTEN FÜR CORE COMPACT LOW-POWER-SYSTEME 24V AC/DC INKL. ÜBERWACHUNGSBAUSTEIN							
LED, 24V, AC/DC	AIR509CC	AIR509CC-AZ	AIR509CC-E	CPS	1,7 W		
LEUCHTEN FÜR ZENTRALE STROMVERSORGUNGSYSTEME AC/DC INKL. ÜBERWACHUNGSBAUSTEIN							
LED, 230V AC/DC	AIR009ML	AIR009ML-AZ	AIR009ML-E	CPS	2,25 W		

WANDEINBAUMONTAGE

Maße Wandeinbaumontage AIR



Einzelbatterie-Elektronik-Box (UH-1)

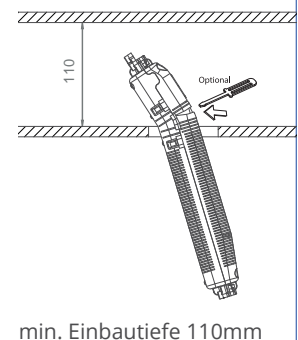
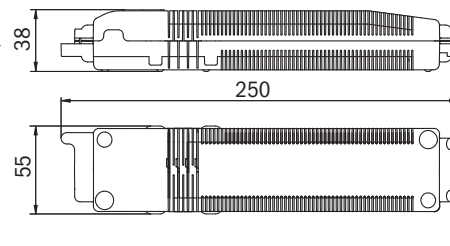

min. Einbautiefe 110mm



GERMAN DESIGN AWARD WINNER 2018



AIW

ALLGEMEINE INFORMATIONEN

WANDAUFBAUMONTAGE



DESIGN-LEUCHTEN

DYNAMISCHE LEUCHTEN

UNIVERSAL-LEUCHTEN

AI – ERKENNUNGSWEITE 15M

EINZELBATTERIELEUCHTEN MIT SELBSTTESTFUNKTION							
LED, 1h, 230V AC	AIW401SC	AIW401SC-AZ	AIW401SC-E	1 h	3,5 W	6,4V/1,2Ah LiFeP04	
LED, 3h, 230V AC	AIW403SC	AIW403SC-AZ	AIW403SC-E	3 h	3,5 W	6,4V/1,2Ah LiFeP04	
LED, 8h, 230V AC	AIW408SC	AIW408SC-AZ	AIW408SC-E	8 h	3,7 W	6,4V/1,2Ah LiFeP04	
EINZELBATTERIELEUCHTEN MIT WIRELESS PROFESSIONAL MODUL (SCHALTBAR)							
LED, 1h, 230V AC	AIW401WL ¹	AIW401WL-AZ ¹	AIW401WL-E ¹	1 h	3,7 W	6,4V/1,2Ah LiFeP04	
LED, 3h, 230V AC	AIW403WL ¹	AIW403WL-AZ ¹	AIW403WL-E ¹	3 h	3,7 W	6,4V/1,2Ah LiFeP04	
LED, 8h, 230V AC	AIW408WL ¹	AIW408WL-AZ ¹	AIW408WL-E ¹	8 h	3,7 W	6,4V/1,2Ah LiFeP04	
LEUCHTEN FÜR CORE COMPACT LOW-POWER-SYSTEME 24V AC/DC INKL. ÜBERWACHUNGSBAUSTEIN							
LED, 24V, AC/DC	AIW509CC	AIW509CC-AZ	AIW509CC-E	CPS	1,7 W		
LEUCHTEN FÜR ZENTRALE STROMVERSORUNGSSYSTEME AC/DC INKL. ÜBERWACHUNGSBAUSTEIN							
LED, 230V, AC/DC	AIW009ML	AIW009ML-AZ	AIW009ML-E	CPS	3 W		

INDUSTRIELEUCHTEN

ALLGEMEINBELEUCHTUNG MIT SICHERHEITSLICHT

DRAHTLOSE ÜBERWACHUNG

WANDAUFBAUMONTAGE

Maße Wandaufbaumontage AIW

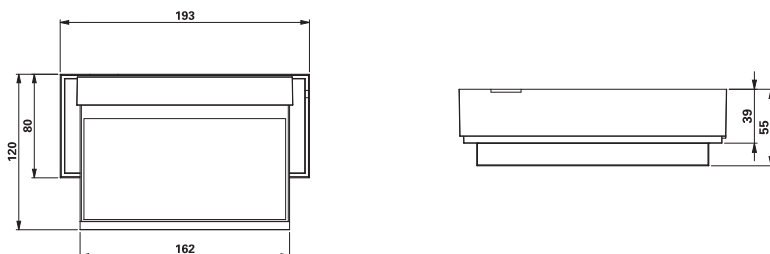

ZUBEHÖR

MODULE

¹⁾ Bei Leuchten mit Metallgehäuse kann es konstruktionsbedingt zu einer Verringerung der Funkreichweite um ca. 20% kommen.



WANDMONTAGE



AM – ERKENNUNGSWEITE 22M

EINZELBATTERIELEUCHTEN MIT SELBSTTESTFUNKTION							
LED, 1h, 230V AC	AMW401SC	AMW401SC-AZ	AMW401SC-E	1 h	4,3 W	6,4V/1,2Ah LiFeP04	
LED, 3h, 230V AC	AMW403SC	AMW403SC-AZ	AMW403SC-E	3 h	4,3 W	6,4V/1,2Ah LiFeP04	
LED, 8h, 230V AC	AMW408SC	AMW408SC-AZ	AMW408SC-E	8 h	4,3 W	6,4V/1,2Ah LiFeP04	
EINZELBATTERIELEUCHTEN MIT WIRELESS PROFESSIONAL MODUL (SCHALTBAR)							
LED, 1h, 230V AC	AMW401WL ¹⁾	AMW401WL-AZ ¹⁾	AMW401WL-E ¹⁾	1 h	4,7 W	6,4V/1,2Ah LiFeP04	
LED, 3h, 230V AC	AMW403WL ¹⁾	AMW403WL-AZ ¹⁾	AMW403WL-E ¹⁾	3 h	4,7 W	6,4V/1,2Ah LiFeP04	
LED, 8h, 230V AC	AMW408WL ¹⁾	AMW408WL-AZ ¹⁾	AMW408WL-E ¹⁾	8 h	4,7 W	6,4V/1,2Ah LiFeP04	
LEUCHTEN FÜR CORE COMPACT LOW-POWER-SYSTEME 24V AC/DC INKL. ÜBERWACHUNGSBAUSTEIN							
LED, 24V, AC/DC	AMW509CC	AMW509CC-AZ	AMW509CC-E	CPS	2,6 W		
LEUCHTEN FÜR ZENTRALANLAGEN AC/DC							
LED, 230V AC/DC	AMW009	AMW009-AZ	AMW009-E	CPS	2,4 W		
LEUCHTEN FÜR ZENTRALE STROMVERSORGUNGSSYSTEME AC/DC INKL. ÜBERWACHUNGSBAUSTEIN							
LED, 230V AC/DC	AMW009ML	AMW009ML-AZ	AMW009ML-E	CPS	3,5 W		

¹⁾ Bei Leuchten mit Metallgehäuse kann es konstruktionsbedingt zu einer Verringerung der Funkreichweite um ca. 20% kommen.



WANDMONTAGE



AX – ERKENNUNGSWEITE 30M

EINZELBATTERIELEUCHTEN MIT SELBSTTESTFUNKTION							
LED, 1h, 230V AC	AXW401SC	AXW401SC-AZ	AXW401SC-E	1 h	4,2 W	6,4V/1,2Ah LiFeP04	
LED, 3h, 230V AC	AXW403SC	AXW403SC-AZ	AXW403SC-E	3 h	4,2 W	6,4V/1,2Ah LiFeP04	
LED, 8h, 230V AC	AXW408SC	AXW408SC-AZ	AXW408SC-E	8 h	4,2 W	6,4V/1,2Ah LiFeP04	
EINZELBATTERIELEUCHTEN MIT WIRELESS PROFESSIONAL MODUL (SCHALTBAR)							
LED, 1h, 230V AC	AXW401WL ¹	AXW401WL-AZ ¹	AXW401WL-E ¹	1 h	5,6 W	6,4V/1,2Ah LiFeP04	
LED, 3h, 230V AC	AXW403WL ¹	AXW403WL-AZ ¹	AXW403WL-E ¹	3 h	5,6 W	6,4V/1,2Ah LiFeP04	
LED, 8h, 230V AC	AXW408WL ¹	AXW408WL-AZ ¹	AXW408WL-E ¹	8 h	5,6 W	6,4V/1,2Ah LiFeP04	
LEUCHTEN FÜR CORE COMPACT LOW-POWER-SYSTEME 24V AC/DC INKL. ÜBERWACHUNGSBAUSTEIN							
LED, 230V AC/DC	AXW509CC	AXW509CC-AZ	AXW509CC-E	CPS	3,7 W		
LEUCHTEN FÜR ZENTRALANLAGEN AC/DC							
LED, 230V AC/DC	AXW009	AXW009-AZ	AXW009-E	CPS	3,3 W		
LEUCHTEN FÜR ZENTRALE STROMVERSORGUNGSSYSTEME AC/DC INKL. ÜBERWACHUNGSBAUSTEIN							
LED, 230V AC/DC	AXW009ML	AXW009ML-AZ	AXW009ML-E	CPS	4,5 W		

¹) Bei Leuchten mit Metallgehäuse kann es konstruktionsbedingt zu einer Verringerung der Funkreichweite um ca. 20% kommen.



WANDEINBAUMONTAGE



AM – ERKENNUNGSWEITE 22M

EINZELBATTERIELEUCHTEN MIT SELBSTTESTFUNKTION							
LED, 1h, 230V AC	AMR401SC	AMR401SC-AZ	AMR401SC-E	1 h	4,3 W	6,4V/1,2Ah LiFeP04	
LED, 3h, 230V AC	AMR403SC	AMR403SC-AZ	AMR403SC-E	3 h	4,3 W	6,4V/1,2Ah LiFeP04	
LED, 8h, 230V AC	AMR408SC	AMR408SC-AZ	AMR408SC-E	8 h	4,3 W	6,4V/1,2Ah LiFeP04	
EINZELBATTERIELEUCHTEN MIT WIRELESS PROFESSIONAL MODUL (SCHALTBAR)							
LED, 1h, 230V AC	AMR401WL ¹	AMR401WL-AZ ¹	AMR401WL-E ¹	1 h	4,7 W	6,4V/1,2Ah LiFeP04	
LED, 3h, 230V AC	AMR403WL ¹	AMR403WL-AZ ¹	AMR403WL-E ¹	3 h	4,7 W	6,4V/1,2Ah LiFeP04	
LED, 8h, 230V AC	AMR408WL ¹	AMR408WL-AZ ¹	AMR408WL-E ¹	8 h	4,7 W	6,4V/1,2Ah LiFeP04	
LEUCHTEN FÜR CORE COMPACT LOW-POWER-SYSTEME 24V AC/DC INKL. ÜBERWACHUNGSBAUSTEIN							
LED, 24V, AC/DC	AMR509CC	AMR509CC-AZ	AMR509CC-E	CPS	2,6 W		
LEUCHTEN FÜR ZENTRALANLAGEN AC/DC							
LED, 230V AC/DC	AMR009	AMR009-AZ	AMR009-E	CPS	2,4 W		
LEUCHTEN FÜR ZENTRALE STROMVERSORGUNGSYSTEME AC/DC INKL. ÜBERWACHUNGSBAUSTEIN							
LED, 230V AC/DC	AMR009ML	AMR009ML-AZ	AMR009ML-E	CPS	3,5 W		

¹⁾ Bei Leuchten mit Metallgehäuse kann es konstruktionsbedingt zu einer Verringerung der Funkreichweite um ca. 20% kommen.



AX R

ALLGEMEINE
INFORMATIONEN

WANDEINBAUMONTAGE



DESIGN-LEUCHTEN

DYNAMISCHE
LEUCHTEN

UNIVERSAL-
LEUCHTEN

AX – ERKENNUNGSWEITE 30M

EINZELBATTERIELEUCHTEN MIT SELBSTTESTFUNKTION							
LED, 1h, 230V AC	AXR401SC	AXR401SC-AZ	AXR401SC-E	1 h	4,2 W	6,4V/1,2Ah LiFeP04	
LED, 3h, 230V AC	AXR403SC	AXR403SC-AZ	AXR403SC-E	3 h	4,2 W	6,4V/1,2Ah LiFeP04	
LED, 8h, 230V AC	AXR408SC	AXR408SC-AZ	AXR408SC-E	8 h	4,2 W	6,4V/1,2Ah LiFeP04	
EINZELBATTERIELEUCHTEN MIT WIRELESS PROFESSIONAL MODUL (SCHALTBAR)							
LED, 1h, 230V AC	AXR401WL ¹	AXR401WL-AZ ¹	AXR401WL-E ¹	1 h	5,6 W	6,4V/1,2Ah LiFeP04	
LED, 3h, 230V AC	AXR403WL ¹	AXR403WL-AZ ¹	AXR403WL-E ¹	3 h	5,6 W	6,4V/1,2Ah LiFeP04	
LED, 8h, 230V AC	AXR408WL ¹	AXR408WL-AZ ¹	AXR408WL-E ¹	8 h	5,6 W	6,4V/1,2Ah LiFeP04	
LEUCHTEN FÜR CORE COMPACT LOW-POWER-SYSTEME 24V AC/DC INKL. ÜBERWACHUNGSBAUSTEIN							
LED, 24V, AC/DC	AXR509CC	AXR509CC-AZ	AXR509CC-E	CPS	3,7 W		
LEUCHTEN FÜR ZENTRALANLAGEN AC/DC							
LED, 230V AC/DC	AXR009	AXR009-AZ	AXR009-E	CPS	3,3 W		
LEUCHTEN FÜR ZENTRALE STROMVERSORUNGSSYSTEME AC/DC INKL. ÜBERWACHUNGSBAUSTEIN							
LED, 230V AC/DC	AXR009ML	AXR009ML-AZ	AXR009ML-E	CPS	4,5 W		

INDUSTRIELEUCHTEN

ALLGEMEINBELEUCHTUNG
MIT SICHERHEITSLICHT

DRAHTLOSE
ÜBERWACHUNG

ZUBEHÖR

MODULE

¹⁾ Bei Leuchten mit Metallgehäuse kann es konstruktionsbedingt zu einer Verringerung der Funkreichweite um ca. 20% kommen.



DECKENMONTAGE



AM – ERKENNUNGSWEITE 22M

EINZELBATTERIELEUCHTEN MIT SELBSTTESTFUNKTION							
LED, 1h, 230V AC	AMD401SC	AMD401SC-AZ	AMD401SC-E	1 h	4,3 W	6,4V/1,2Ah LiFeP04	
LED, 3h, 230V AC	AMD403SC	AMD403SC-AZ	AMD403SC-E	3 h	4,3 W	6,4V/1,2Ah LiFeP04	
LED, 8h, 230V AC	AMD408SC	AMD408SC-AZ	AMD408SC-E	8 h	4,3 W	6,4V/1,2Ah LiFeP04	
EINZELBATTERIELEUCHTEN MIT WIRELESS PROFESSIONAL MODUL (SCHALTBAR)							
LED, 1h, 230V AC	AMD401WL ¹	AMD401WL-AZ ¹	AMD401WL-E ¹	1 h	4,7 W	6,4V/1,2Ah LiFeP04	
LED, 3h, 230V AC	AMD403WL ¹	AMD403WL-AZ ¹	AMD403WL-E ¹	3 h	4,7 W	6,4V/1,2Ah LiFeP04	
LED, 8h, 230V AC	AMD408WL ¹	AMD408WL-AZ ¹	AMD408WL-E ¹	8 h	4,7 W	6,4V/1,2Ah LiFeP04	
LEUCHTEN FÜR CORE COMPACT LOW-POWER-SYSTEME 24V AC/DC INKL. ÜBERWACHUNGSBAUSTEIN							
LED, 24V, AC/DC	AMD509CC	AMD509CC-AZ	AMD509CC-E	CPS	2,6 W		
LEUCHTEN FÜR ZENTRALANLAGEN AC/DC							
LED, 230V AC/DC	AMD009	AMD009-AZ	AMD009-E	CPS	2,4 W		
LEUCHTEN FÜR ZENTRALE STROMVERSORGUNGSSYSTEME AC/DC INKL. ÜBERWACHUNGSBAUSTEIN							
LED, 230V AC/DC	AMD009ML	AMD009ML-AZ	AMD009ML-E	CPS	3,5 W		

¹⁾ Bei Leuchten mit Metallgehäuse kann es konstruktionsbedingt zu einer Verringerung der Funkreichweite um ca. 20% kommen.



DECKENMONTAGE



AX – ERKENNUNGSWEITE 30M

EINZELBATTERIELEUCHTEN MIT SELBSTTESTFUNKTION							
LED, 1h, 230V AC	AXD401SC	AXD401SC-AZ	AXD401SC-E	1 h	4,2 W	6,4V/1,2Ah LiFeP04	
LED, 3h, 230V AC	AXD403SC	AXD403SC-AZ	AXD403SC-E	3 h	4,2 W	6,4V/1,2Ah LiFeP04	
LED, 8h, 230V AC	AXD408SC	AXD408SC-AZ	AXD408SC-E	8 h	4,2 W	6,4V/1,2Ah LiFeP04	
EINZELBATTERIELEUCHTEN MIT WIRELESS PROFESSIONAL MODUL (SCHALTBAR)							
LED, 1h, 230V AC	AXD401WL ¹	AXD401WL-AZ ¹	AXD401WL-E ¹	1 h	5,6 W	6,4V/1,2Ah LiFeP04	
LED, 3h, 230V AC	AXD403WL ¹	AXD403WL-AZ ¹	AXD403WL-E ¹	3 h	5,6 W	6,4V/1,2Ah LiFeP04	
LED, 8h, 230V AC	AXD408WL ¹	AXD408WL-AZ ¹	AXD408WL-E ¹	8 h	5,6 W	6,4V/1,2Ah LiFeP04	
LEUCHTEN FÜR CORE COMPACT LOW-POWER-SYSTEME 24V AC/DC INKL. ÜBERWACHUNGSBAUSTEIN							
LED, 24V, AC/DC	AXD509CC	AXD509CC-AZ	AXD509CC-E	CPS	3,7 W		
LEUCHTEN FÜR ZENTRALANLAGEN AC/DC							
LED, 230V AC/DC	AXD009	AXD009-AZ	AXD009-E	CPS	3,3 W		
LEUCHTEN FÜR ZENTRALE STROMVERSORGUNGSSYSTEME AC/DC INKL. ÜBERWACHUNGSBAUSTEIN							
LED, 230V AC/DC	AXD009ML	AXD009ML-AZ	AXD009ML-E	CPS	4,5 W		

¹⁾ Bei Leuchten mit Metallgehäuse kann es konstruktionsbedingt zu einer Verringerung der Funkreichweite um ca. 20% kommen.

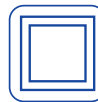

DECKENEINBAUMONTAGE



AM – ERKENNUNGSWEITE 22M

EINZELBATTERIELEUCHTEN MIT SELBSTTESTFUNKTION									
LED, 1h, 230V AC	AMC401SC	AMC401SC-AZ	AMC401SC-E	1 h	4,3 W	6,4V/1,2Ah LiFeP04			
LED, 3h, 230V AC	AMC403SC	AMC403SC-AZ	AMC403SC-E	3 h	4,3 W	6,4V/1,2Ah LiFeP04			
LED, 8h, 230V AC	AMC408SC	AMC408SC-AZ	AMC408SC-E	8 h	4,3 W	6,4V/1,2Ah LiFeP04			
EINZELBATTERIELEUCHTEN MIT WIRELESS PROFESSIONAL MODUL (SCHALTBAR)									
LED, 1h, 230V AC	AMC401WL ¹	AMC401WL-AZ ¹	AMC401WL-E ¹	1 h	4,7 W	6,4V/1,2Ah LiFeP04			
LED, 3h, 230V AC	AMC403WL ¹	AMC403WL-AZ ¹	AMC403WL-E ¹	3 h	4,7 W	6,4V/1,2Ah LiFeP04			
LED, 8h, 230V AC	AMC408WL ¹	AMC408WL-AZ ¹	AMC408WL-E ¹	8 h	4,7 W	6,4V/1,2Ah LiFeP04			
LEUCHTEN FÜR CORE COMPACT LOW-POWER-SYSTEME 24V AC/DC INKL. ÜBERWACHUNGSBAUSTEIN									
LED, 24V, AC/DC	AMC509CC	AMC509CC-AZ	AMC509CC-E	CPS	2,6 W				
LEUCHTEN FÜR ZENTRALANLAGEN AC/DC									
LED, 230V AC/DC	AMC009	AMC009-AZ	AMC009-E	CPS	2,4 W				
LEUCHTEN FÜR ZENTRALE STROMVERSORGUNGSSYSTEME AC/DC INKL. ÜBERWACHUNGSBAUSTEIN									
LED, 230V AC/DC	AMC009ML	AMC009ML-AZ	AMC009ML-E	CPS	3,5 W				

¹⁾ Bei Leuchten mit Metallgehäuse kann es konstruktionsbedingt zu einer Verringerung der Funkreichweite um ca. 20% kommen.



AX C

ALLGEMEINE
INFORMATIONEN

DECKENEINBAUMONTAGE



DESIGN-LEUCHTEN

DYNAMISCHE
LEUCHTEN

UNIVERSAL-
LEUCHTEN

AX – ERKENNUNGSWEITE 30M

EINZELBATTERIELEUCHTEN MIT SELBSTTESTFUNKTION									
LED, 1h, 230V AC	AXC401SC	AXC401SC-AZ	AXC401SC-E	1 h	4,2 W	6,4V/1,2Ah LiFeP04			
LED, 3h, 230V AC	AXC403SC	AXC403SC-AZ	AXC403SC-E	3 h	4,2 W	6,4V/1,2Ah LiFeP04			
LED, 8h, 230V AC	AXC408SC	AXC408SC-AZ	AXC408SC-E	8 h	4,2 W	6,4V/1,2Ah LiFeP04			
EINZELBATTERIELEUCHTEN MIT WIRELESS PROFESSIONAL MODUL (SCHALTBAR)									
LED, 1h, 230V AC	AXC401WL ¹	AXC401WL-AZ ¹	AXC401WL-E ¹	1 h	5,6 W	6,4V/1,2Ah LiFeP04			
LED, 3h, 230V AC	AXC403WL ¹	AXC403WL-AZ ¹	AXC403WL-E ¹	3 h	5,6 W	6,4V/1,2Ah LiFeP04			
LED, 8h, 230V AC	AXC408WL ¹	AXC408WL-AZ ¹	AXC408WL-E ¹	8 h	5,6 W	6,4V/1,2Ah LiFeP04			
LEUCHTEN FÜR CORE COMPACT LOW-POWER-SYSTEME 24V AC/DC INKL. ÜBERWACHUNGSBAUSTEIN									
LED, 24V, AC/DC	AXC509CC	AXC509CC-AZ	AXC509CC-E	CPS	3,7 W				
LEUCHTEN FÜR ZENTRALANLAGEN AC/DC									
LED, 230V AC/DC	AXC009	AXC009-AZ	AXC009-E	CPS	3,3 W				
LEUCHTEN FÜR ZENTRALE STROMVERSORGUNGSSYSTEME AC/DC INKL. ÜBERWACHUNGSBAUSTEIN									
LED, 230V AC/DC	AXC009ML	AXC009ML-AZ	AXC009ML-E	CPS	4,5 W				

INDUSTRIELEUCHTEN

ALLGEMEINBELEUCHTUNG
MIT SICHERHEITSLICHT

DRAHTLOSE
ÜBERWACHUNG

ZUBEHÖR

MODULE

¹⁾ Bei Leuchten mit Metallgehäuse kann es konstruktionsbedingt zu einer Verringerung der Funkreichweite um ca. 20% kommen.



DECKENEINBAUMONTAGE MIT SEIL



AM – ERKENNUNGSWEITE 22M

EINZELBATTERIELEUCHTEN MIT SELBSTTESTFUNKTION							
LED, 1h, 230V AC	AMCC401SC	AMCC401SC-AZ	AMCC401SC-E	1 h	4,3 W	6,4V/1,2Ah LiFeP04	
LED, 3h, 230V AC	AMCC403SC	AMCC403SC-AZ	AMCC403SC-E	3 h	4,3 W	6,4V/1,2Ah LiFeP04	
LED, 8h, 230V AC	AMCC408SC	AMCC408SC-AZ	AMCC408SC-E	8 h	4,3 W	6,4V/1,2Ah LiFeP04	
EINZELBATTERIELEUCHTEN MIT WIRELESS PROFESSIONAL MODUL (SCHALTBAR)							
LED, 1h, 230V AC	AMCC401WL ¹	AMCC401WL-AZ ¹	AMCC401WL-E ¹	1 h	4,7 W	6,4V/1,2Ah LiFeP04	
LED, 3h, 230V AC	AMCC403WL ¹	AMCC403WL-AZ ¹	AMCC403WL-E ¹	3 h	4,7 W	6,4V/1,2Ah LiFeP04	
LED, 8h, 230V AC	AMCC408WL ¹	AMCC408WL-AZ ¹	AMCC408WL-E ¹	8 h	4,7 W	6,4V/1,2Ah LiFeP04	
LEUCHTEN FÜR CORE COMPACT LOW-POWER-SYSTEME 24V AC/DC INKL. ÜBERWACHUNGSBAUSTEIN							
LED, 24V, AC/DC	AMCC509CC	AMCC509CC-AZ	AMCC509CC-E	CPS	2,6 W		
LEUCHTEN FÜR ZENTRALANLAGEN AC/DC							
LED, 230V AC/DC	AMCC009	AMCC009-AZ	AMCC009-E	CPS	2,4 W		
LEUCHTEN FÜR ZENTRALE STROMVERSORUNGSSYSTEME AC/DC INKL. ÜBERWACHUNGSBAUSTEIN							
LED, 230V AC/DC	AMCC009ML	AMCC009ML-AZ	AMCC009ML-E	CPS	3,5 W		

¹⁾ Bei Leuchten mit Metallgehäuse kann es konstruktionsbedingt zu einer Verringerung der Funkreichweite um ca. 20% kommen.



DECKENEINBAUMONTAGE MIT SEIL



AX – ERKENNUNGSWEITE 30M

EINZELBATTERIELEUCHTEN MIT SELBSTTESTFUNKTION							
LED, 1h, 230V AC	AXCC401SC	AXCC401SC-AZ	AXCC401SC-E	1 h	4,2 W	6,4V/1,2Ah LiFeP04	
LED, 3h, 230V AC	AXCC403SC	AXCC403SC-AZ	AXCC403SC-E	3 h	4,2 W	6,4V/1,2Ah LiFeP04	
LED, 8h, 230V AC	AXCC408SC	AXCC408SC-AZ	AXCC408SC-E	8 h	4,2 W	6,4V/1,2Ah LiFeP04	
EINZELBATTERIELEUCHTEN MIT WIRELESS PROFESSIONAL MODUL (SCHALTBAR)							
LED, 1h, 230V AC	AXCC401WL ¹	AXCC401WL-AZ ¹	AXCC401WL-E ¹	1 h	5,6 W	6,4V/1,2Ah LiFeP04	
LED, 3h, 230V AC	AXCC403WL ¹	AXCC403WL-AZ ¹	AXCC403WL-E ¹	3 h	5,6 W	6,4V/1,2Ah LiFeP04	
LED, 8h, 230V AC	AXCC408WL ¹	AXCC408WL-AZ ¹	AXCC408WL-E ¹	8 h	5,6 W	6,4V/1,2Ah LiFeP04	
LEUCHTEN FÜR CORE COMPACT LOW-POWER-SYSTEME 24V AC/DC INKL. ÜBERWACHUNGSBAUSTEIN							
LED, 24V, AC/DC	AXCC509CC	AXCC509CC-AZ	AXCC509CC-E	CPS	3,7 W		
LEUCHTEN FÜR ZENTRALANLAGEN AC/DC							
LED, 230V AC/DC	AXCC009	AXCC009-AZ	AXCC009-E	CPS	3,3 W		
LEUCHTEN FÜR ZENTRALE STROMVERSORGUNGSYSTEME AC/DC INKL. ÜBERWACHUNGSBAUSTEIN							
LED, 230V AC/DC	AXCC009ML	AXCC009ML-AZ	AXCC009ML-E	CPS	4,5 W		

¹⁾ Bei Leuchten mit Metallgehäuse kann es konstruktionsbedingt zu einer Verringerung der Funkreichweite um ca. 20% kommen.



DECKENAUFBAUMONTAGE MIT SEIL

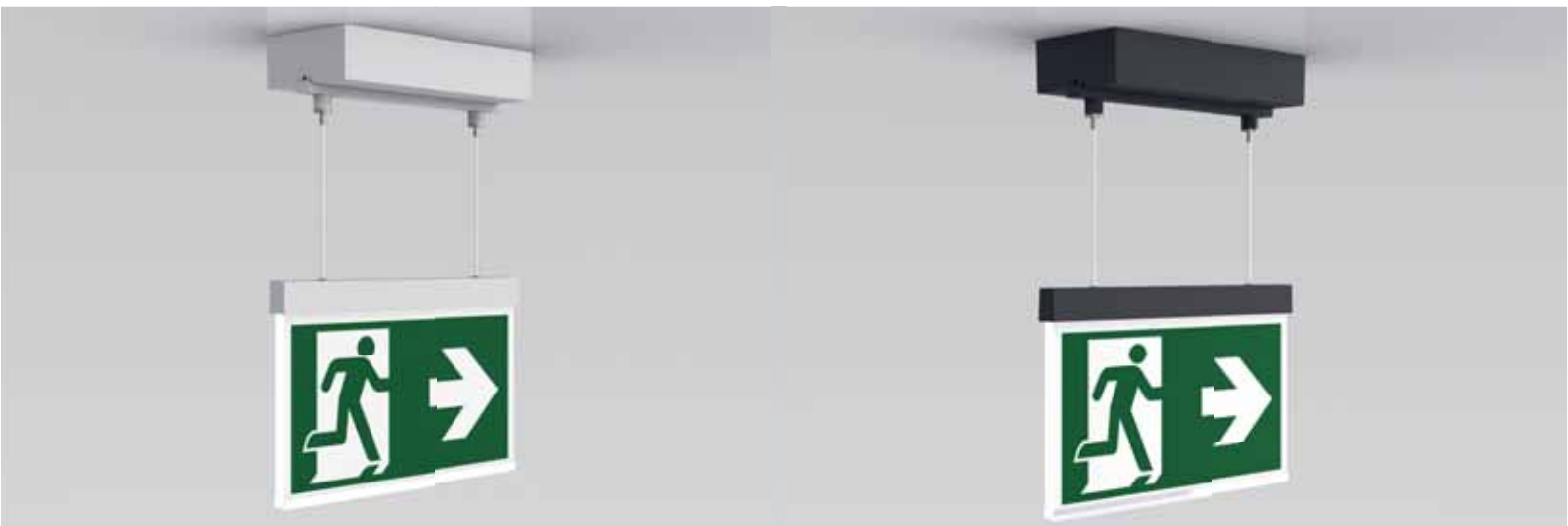

AM – ERKENNUNGSWEITE 22M

EINZELBATTERIELEUCHTEN MIT SELBSTTESTFUNKTION							
LED, 1h, 230V AC	AMDC401SC	AMDC401SC-AZ	AMDC401SC-E	1 h	4,3 W	6,4V/1,2Ah LiFeP04	
LED, 3h, 230V AC	AMDC403SC	AMDC403SC-AZ	AMDC403SC-E	3 h	4,3 W	6,4V/1,2Ah LiFeP04	
LED, 8h, 230V AC	AMDC408SC	AMDC408SC-AZ	AMDC408SC-E	8 h	4,3 W	6,4V/1,2Ah LiFeP04	
EINZELBATTERIELEUCHTEN MIT WIRELESS PROFESSIONAL MODUL (SCHALTBAR)							
LED, 1h, 230V AC	AMDC401WL ¹	AMDC401WL-AZ ¹	AMDC401WL-E ¹	1 h	4,7 W	6,4V/1,2Ah LiFeP04	
LED, 3h, 230V AC	AMDC403WL ¹	AMDC403WL-AZ ¹	AMDC403WL-E ¹	3 h	4,7 W	6,4V/1,2Ah LiFeP04	
LED, 8h, 230V AC	AMDC408WL ¹	AMDC408WL-AZ ¹	AMDC408WL-E ¹	8 h	4,7 W	6,4V/1,2Ah LiFeP04	
LEUCHTEN FÜR CORE COMPACT LOW-POWER-SYSTEME 24V AC/DC INKL. ÜBERWACHUNGSBAUSTEIN							
LED, 24V, AC/DC	AMDC509CC	AMDC509CC-AZ	AMDC509CC-E	CPS	2,6 W		
LEUCHTEN FÜR ZENTRALANLAGEN AC/DC							
LED, 230V AC/DC	AMDC009	AMDC009-AZ	AMDC009-E	CPS	2,4 W		
LEUCHTEN FÜR ZENTRALE STROMVERSORGUNGSSYSTEME AC/DC INKL. ÜBERWACHUNGSBAUSTEIN							
LED, 230V AC/DC	AMDC009ML	AMDC009ML-AZ	AMDC009ML-E	CPS	3,5 W		

¹⁾ Bei Leuchten mit Metallgehäuse kann es konstruktionsbedingt zu einer Verringerung der Funkreichweite um ca. 20% kommen.



DECKENAUFBAUMONTAGE MIT SEIL



AX – ERKENNUNGSWEITE 30M

EINZELBATTERIELEUCHTEN MIT SELBSTTESTFUNKTION							
LED, 1h, 230V AC	AXDC401SC	AXDC401SC-AZ	AXDC401SC-E	1 h	4,2 W	6,4V/1,2Ah LiFeP04	
LED, 3h, 230V AC	AXDC403SC	AXDC403SC-AZ	AXDC403SC-E	3 h	4,2 W	6,4V/1,2Ah LiFeP04	
LED, 8h, 230V AC	AXDC408SC	AXDC408SC-AZ	AXDC408SC-E	8 h	4,2 W	6,4V/1,2Ah LiFeP04	
EINZELBATTERIELEUCHTEN MIT WIRELESS PROFESSIONAL MODUL (SCHALTBAR)							
LED, 1h, 230V AC	AXDC401WL ¹	AXDC401WL-AZ ¹	AXDC401WL-E ¹	1 h	5,6 W	6,4V/1,2Ah LiFeP04	
LED, 3h, 230V AC	AXDC403WL ¹	AXDC403WL-AZ ¹	AXDC403WL-E ¹	3 h	5,6 W	6,4V/1,2Ah LiFeP04	
LED, 8h, 230V AC	AXDC408WL ¹	AXDC408WL-AZ ¹	AXDC408WL-E ¹	8 h	5,6 W	6,4V/1,2Ah LiFeP04	
LEUCHTEN FÜR CORE COMPACT LOW-POWER-SYSTEME 24V AC/DC INKL. ÜBERWACHUNGSBAUSTEIN							
LED, 24V, AC/DC	AXDC509CC	AXDC509CC-AZ	AXDC509CC-E	CPS	3,7 W		
LEUCHTEN FÜR ZENTRALANLAGEN AC/DC							
LED, 230V AC/DC	AXDC009	AXDC009-AZ	AXDC009-E	CPS	3,3 W		
LEUCHTEN FÜR ZENTRALE STROMVERSORGUNGSSYSTEME AC/DC INKL. ÜBERWACHUNGSBAUSTEIN							
LED, 230V AC/DC	AXDC009ML	AXDC009ML-AZ	AXDC009ML-E	CPS	4,5 W		

¹⁾ Bei Leuchten mit Metallgehäuse kann es konstruktionsbedingt zu einer Verringerung der Funkreichweite um ca. 20% kommen.



DECKENEINBAUMONTAGE MIT PENDEL



AM – ERKENNUNGSWEITE 22M

EINZELBATTERIELEUCHTEN MIT SELBSTTESTFUNKTION							
LED, 1h, 230V AC	AMCP401SC	AMCP401SC-AZ	AMCP401SC-E	1 h	4,3 W	6,4V/1,2Ah LiFeP04	
LED, 3h, 230V AC	AMCP403SC	AMCP403SC-AZ	AMCP403SC-E	3 h	4,3 W	6,4V/1,2Ah LiFeP04	
LED, 8h, 230V AC	AMCP408SC	AMCP408SC-AZ	AMCP408SC-E	8 h	4,3 W	6,4V/1,2Ah LiFeP04	
EINZELBATTERIELEUCHTEN MIT WIRELESS PROFESSIONAL MODUL (SCHALTBAR)							
LED, 1h, 230V AC	AMCP401WL ¹	AMCP401WL-AZ ¹	AMCP401WL-E ¹	1 h	4,7 W	6,4V/1,2Ah LiFeP04	
LED, 3h, 230V AC	AMCP403WL ¹	AMCP403WL-AZ ¹	AMCP403WL-E ¹	3 h	4,7 W	6,4V/1,2Ah LiFeP04	
LED, 8h, 230V AC	AMCP408WL ¹	AMCP408WL-AZ ¹	AMCP408WL-E ¹	8 h	4,7 W	6,4V/1,2Ah LiFeP04	
LEUCHTEN FÜR CORE COMPACT LOW-POWER-SYSTEME 24V AC/DC INKL. ÜBERWACHUNGSBAUSTEIN							
LED, 24V, AC/DC	AMCP509CC	AMCP509CC-AZ	AMCP509CC-E	CPS	2,6 W		
LEUCHTEN FÜR ZENTRALANLAGEN AC/DC							
LED, 230V AC/DC	AMCP009	AMCP009-AZ	AMCP009-E	CPS	2,4 W		
LEUCHTEN FÜR ZENTRALE STROMVERSORGUNGSSYSTEME AC/DC INKL. ÜBERWACHUNGSBAUSTEIN							
LED, 230V AC/DC	AMCP009ML	AMCP009ML-AZ	AMCP009ML-E	CPS	3,5 W		

¹⁾ Bei Leuchten mit Metallgehäuse kann es konstruktionsbedingt zu einer Verringerung der Funkreichweite um ca. 20% kommen.



DECKENEINBAUMONTAGE MIT PENDEL



AX – ERKENNUNGSWEITE 30M

EINZELBATTERIELEUCHTEN MIT SELBSTTESTFUNKTION							
LED, 1h, 230V AC	AXCP401SC	AXCP401SC-AZ	AXCP401SC-E	1 h	4,2 W	6,4V/1,2Ah LiFeP04	
LED, 3h, 230V AC	AXCP403SC	AXCP403SC-AZ	AXCP403SC-E	3 h	4,2 W	6,4V/1,2Ah LiFeP04	
LED, 8h, 230V AC	AXCP408SC	AXCP408SC-AZ	AXCP408SC-E	8 h	4,2 W	6,4V/1,2Ah LiFeP04	
EINZELBATTERIELEUCHTEN MIT WIRELESS PROFESSIONAL MODUL (SCHALTBAR)							
LED, 1h, 230V AC	AXCP401WL ¹	AXCP401WL-AZ ¹	AXCP401WL-E ¹	1 h	5,6 W	6,4V/1,2Ah LiFeP04	
LED, 3h, 230V AC	AXCP403WL ¹	AXCP403WL-AZ ¹	AXCP403WL-E ¹	3 h	5,6 W	6,4V/1,2Ah LiFeP04	
LED, 8h, 230V AC	AXCP408WL ¹	AXCP408WL-AZ ¹	AXCP408WL-E ¹	8 h	5,6 W	6,4V/1,2Ah LiFeP04	
LEUCHTEN FÜR CORE COMPACT LOW-POWER-SYSTEME 24V AC/DC INKL. ÜBERWACHUNGSBAUSTEIN							
LED, 24V, AC/DC	AXCP509CC	AXCP509CC-AZ	AXCP509CC-E	CPS	3,7 W		
LEUCHTEN FÜR ZENTRALANLAGEN AC/DC							
LED, 230V AC/DC	AXCP009	AXCP009-AZ	AXCP009-E	CPS	3,3 W		
LEUCHTEN FÜR ZENTRALE STROMVERSORGUNGSSYSTEME AC/DC INKL. ÜBERWACHUNGSBAUSTEIN							
LED, 230V AC/DC	AXCP009ML	AXCP009ML-AZ	AXCP009ML-E	CPS	4,5 W		

¹) Bei Leuchten mit Metallgehäuse kann es konstruktionsbedingt zu einer Verringerung der Funkreichweite um ca. 20% kommen.



DECKENAUFBAUMONTAGE MIT PENDEL



AM – ERKENNUNGSWEITE 22M

EINZELBATTERIELEUCHTEN MIT SELBSTTESTFUNKTION							
LED, 1h, 230V AC	AMDP401SC	AMDP401SC-AZ	AMDP401SC-E	1 h	4,3 W	6,4V/1,2Ah LiFeP04	
LED, 3h, 230V AC	AMDP403SC	AMDP403SC-AZ	AMDP403SC-E	3 h	4,3 W	6,4V/1,2Ah LiFeP04	
LED, 8h, 230V AC	AMDP408SC	AMDP408SC-AZ	AMDP408SC-E	8 h	4,3 W	6,4V/1,2Ah LiFeP04	
EINZELBATTERIELEUCHTEN MIT WIRELESS PROFESSIONAL MODUL (SCHALTBAR)							
LED, 1h, 230V AC	AMDP401WL ¹	AMDP401WL-AZ ¹	AMDP401WL-E ¹	1 h	4,7 W	6,4V/1,2Ah LiFeP04	
LED, 3h, 230V AC	AMDP403WL ¹	AMDP403WL-AZ ¹	AMDP403WL-E ¹	3 h	4,7 W	6,4V/1,2Ah LiFeP04	
LED, 8h, 230V AC	AMDP408WL ¹	AMDP408WL-AZ ¹	AMDP408WL-E ¹	8 h	4,7 W	6,4V/1,2Ah LiFeP04	
LEUCHTEN FÜR CORE COMPACT LOW-POWER-SYSTEME 24V AC/DC INKL. ÜBERWACHUNGSBAUSTEIN							
LED, 24V, AC/DC	AMDP509CC	AMDP509CC-AZ	AMDP509CC-E	CPS	2,6 W		
LEUCHTEN FÜR ZENTRALANLAGEN AC/DC							
LED, 230V AC/DC	AMDP009	AMDP009-AZ	AMDP009-E	CPS	2,4 W		
LEUCHTEN FÜR ZENTRALE STROMVERSORGUNGSSYSTEME AC/DC INKL. ÜBERWACHUNGSBAUSTEIN							
LED, 230V AC/DC	AMDP009ML	AMDP009ML-AZ	AMDP009ML-E	CPS	3,5 W		

¹⁾ Bei Leuchten mit Metallgehäuse kann es konstruktionsbedingt zu einer Verringerung der Funkreichweite um ca. 20% kommen.



AX DP

ALLGEMEINE
INFORMATIONEN

DECKENAUFBAUMONTAGE MIT PENDEL



DESIGN-LEUCHTEN

DYNAMISCHE
LEUCHTEN

UNIVERSAL-
LEUCHTEN

AX – ERKENNUNGSWEITE 30M

EINZELBATTERIELEUCHTEN MIT SELBSTTESTFUNKTION							
LED, 1h, 230V AC	AXDP401SC	AXDP401SC-AZ	AXDP401SC-E	1 h	4,2 W	6,4V/1,2Ah LiFeP04	
LED, 3h, 230V AC	AXDP403SC	AXDP403SC-AZ	AXDP403SC-E	3 h	4,2 W	6,4V/1,2Ah LiFeP04	
LED, 8h, 230V AC	AXDP408SC	AXDP408SC-AZ	AXDP408SC-E	8 h	4,2 W	6,4V/1,2Ah LiFeP04	
EINZELBATTERIELEUCHTEN MIT WIRELESS PROFESSIONAL MODUL (SCHALTBAR)							
LED, 1h, 230V AC	AXDP401WL ¹	AXDP401WL-AZ ¹	AXDP401WL-E ¹	1 h	5,6 W	6,4V/1,2Ah LiFeP04	
LED, 3h, 230V AC	AXDP403WL ¹	AXDP403WL-AZ ¹	AXDP403WL-E ¹	3 h	5,6 W	6,4V/1,2Ah LiFeP04	
LED, 8h, 230V AC	AXDP408WL ¹	AXDP408WL-AZ ¹	AXDP408WL-E ¹	8 h	5,6 W	6,4V/1,2Ah LiFeP04	
LEUCHTEN FÜR CORE COMPACT LOW-POWER-SYSTEME 24V AC/DC INKL. ÜBERWACHUNGSBAUSTEIN							
LED, 24V, AC/DC	AXDP509CC	AXDP509CC-AZ	AXDP509CC-E	CPS	3,7 W		
LEUCHTEN FÜR ZENTRALANLAGEN AC/DC							
LED, 230V AC/DC	AXDP009	AXDP009-AZ	AXDP009-E	CPS	3,3 W		
LEUCHTEN FÜR ZENTRALE STROMVERSORGUNGSSYSTEME AC/DC INKL. ÜBERWACHUNGSBAUSTEIN							
LED, 230V AC/DC	AXDP009ML	AXDP009ML-AZ	AXDP009ML-E	CPS	4,5 W		

INDUSTRIELEUCHTEN

ALLGEMEINBELEUCHTUNG
MIT SICHERHEITSLICHT

DRAHTLOSE
ÜBERWACHUNG

ZUBEHÖR

MODULE

¹⁾ Bei Leuchten mit Metallgehäuse kann es konstruktionsbedingt zu einer Verringerung der Funkreichweite um ca. 20% kommen.



WANDEINBAUMONTAGE MIT AUSLEGER



AM – ERKENNUNGSWEITE 22M

EINZELBATTERIELEUCHTEN MIT SELBSTTESTFUNKTION								
LED, 1h, 230V AC	AMRA401SC	AMRA401SC-AZ	AMRA401SC-E	1 h	4,3 W	6,4V/1,2Ah LiFeP04		
LED, 3h, 230V AC	AMRA403SC	AMRA403SC-AZ	AMRA403SC-E	3 h	4,3 W	6,4V/1,2Ah LiFeP04		
LED, 8h, 230V AC	AMRA408SC	AMRA408SC-AZ	AMRA408SC-E	8 h	4,3 W	6,4V/1,2Ah LiFeP04		
EINZELBATTERIELEUCHTEN MIT WIRELESS PROFESSIONAL MODUL (SCHALTBAR)								
LED, 3h, 230V AC	AMRA403WL ¹	AMRA403WL-AZ ¹	AMRA403WL-E ¹	3 h	4,7 W	6,4V/1,2Ah LiFeP04		
LED, 8h, 230V AC	AMRA401WL ¹	AMRA401WL-AZ ¹	AMRA401WL-E ¹	1 h	4,7 W	6,4V/1,2Ah LiFeP04		
LED, 8h, 230V AC	AMRA408WL ¹	AMRA408WL-AZ ¹	AMRA408WL-E ¹	8 h	4,7 W	6,4V/1,2Ah LiFeP04		
LEUCHTEN FÜR CORE COMPACT LOW-POWER-SYSTEME 24V AC/DC INKL. ÜBERWACHUNGSBAUSTEIN								
LED, 24V, AC/DC	AMRA509CC	AMRA509CC-AZ	AMRA509CC-E	CPS	2,6 W			
LEUCHTEN FÜR ZENTRALANLAGEN AC/DC								
LED, 230V AC/DC	AMRA009	AMRA009-AZ	AMRA009-E	CPS	2,4 W			
LEUCHTEN FÜR ZENTRALE STROMVERSORGUNGSSYSTEME AC/DC INKL. ÜBERWACHUNGSBAUSTEIN								
LED, 230V AC/DC	AMRA009ML	AMRA009ML-AZ	AMRA009ML-E	CPS	3,5 W			

¹⁾ Bei Leuchten mit Metallgehäuse kann es konstruktionsbedingt zu einer Verringerung der Funkreichweite um ca. 20% kommen.



WANDEINBAUMONTAGE MIT AUSLEGER

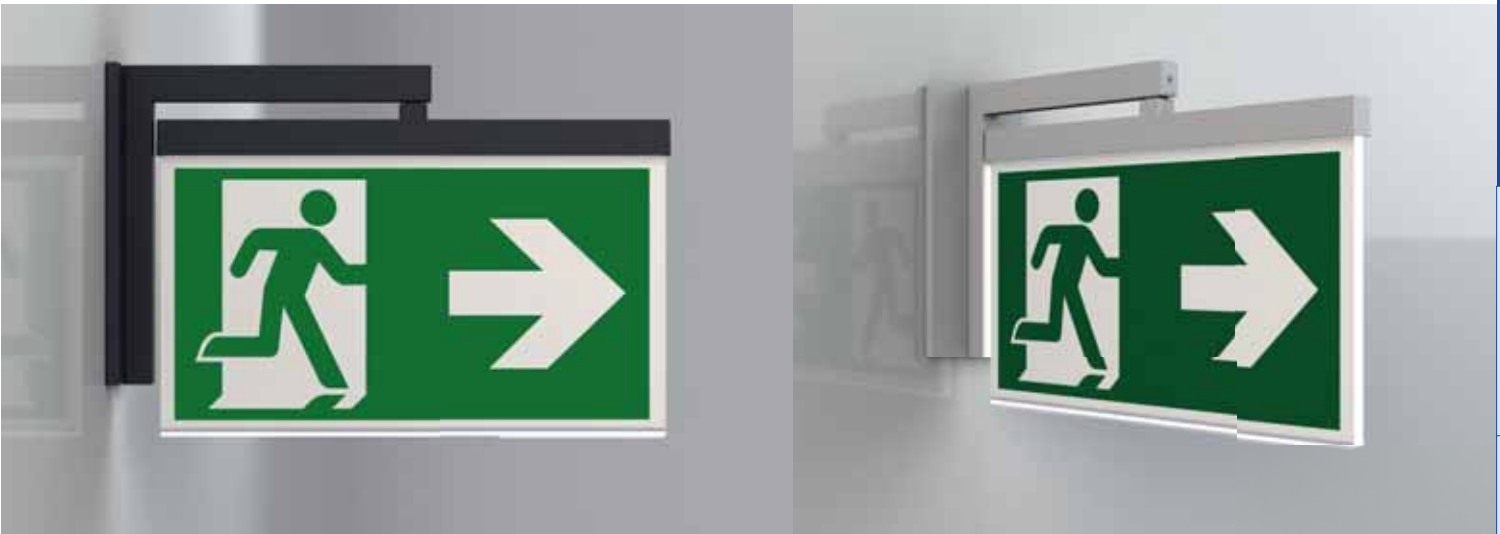

AX – ERKENNUNGSWEITE 30M

EINZELBATTERIELEUCHTEN MIT SELBSTTESTFUNKTION							
LED, 1h, 230V AC	AXRA401SC	AXRA401SC-AZ	AXRA401SC-E	1 h	4,2 W	6,4V/1,2Ah LiFeP04	
LED, 3h, 230V AC	AXRA403SC	AXRA403SC-AZ	AXRA403SC-E	3 h	4,2 W	6,4V/1,2Ah LiFeP04	
LED, 8h, 230V AC	AXRA408SC	AXRA408SC-AZ	AXRA408SC-E	8 h	4,2 W	6,4V/1,2Ah LiFeP04	
EINZELBATTERIELEUCHTEN MIT WIRELESS PROFESSIONAL MODUL (SCHALTBAR)							
LED, 1h, 230V AC	AXRA401WL ¹	AXRA401WL-AZ ¹	AXRA401WL-E ¹	1 h	5,6 W	6,4V/1,2Ah LiFeP04	
LED, 3h, 230V AC	AXRA403WL ¹	AXRA403WL-AZ ¹	AXRA403WL-E ¹	3 h	5,6 W	6,4V/1,2Ah LiFeP04	
LED, 8h, 230V AC	AXRA408WL ¹	AXRA408WL-AZ ¹	AXRA408WL-E ¹	8 h	5,6 W	6,4V/1,2Ah LiFeP04	
LEUCHTEN FÜR CORE COMPACT LOW-POWER-SYSTEME 24V AC/DC INKL. ÜBERWACHUNGSBAUSTEIN							
LED, 24V, AC/DC	AXRA509CC	AXRA509CC-AZ	AXRA509CC-E	CPS	3,7 W		
LEUCHTEN FÜR ZENTRALANLAGEN AC/DC							
LED, 230V AC/DC	AXRA009	AXRA009-AZ	AXRA009-E	CPS	3,3 W		
LEUCHTEN FÜR ZENTRALE STROMVERSORGUNGSSYSTEME AC/DC INKL. ÜBERWACHUNGSBAUSTEIN							
LED, 230V AC/DC	AXRA009ML	AXRA009ML-AZ	AXRA009ML-E	CPS	4,5 W		

¹⁾ Bei Leuchten mit Metallgehäuse kann es konstruktionsbedingt zu einer Verringerung der Funkreichweite um ca. 20% kommen.



WANDAUFBAUMONTAGE MIT AUSLEGER



AM – ERKENNUNGSWEITE 22M

EINZELBATTERIELEUCHTEN MIT SELBSTTESTFUNKTION									
LED, 1h, 230V AC	AMWA401SC	AMWA401SC-AZ	AMWA401SC-E	1 h	4,3 W	6,4V/1,2Ah LiFeP04			
LED, 3h, 230V AC	AMWA403SC	AMWA403SC-AZ	AMWA403SC-E	3 h	4,3 W	6,4V/1,2Ah LiFeP04			
LED, 8h, 230V AC	AMWA408SC	AMWA408SC-AZ	AMWA408SC-E	8 h	4,3 W	6,4V/1,2Ah LiFeP04			
EINZELBATTERIELEUCHTEN MIT WIRELESS PROFESSIONAL MODUL (SCHALTBAR)									
LED, 1h, 230V AC	AMWA401WL ¹	AMWA401WL-AZ ¹	AMWA401WL-E ¹	1 h	4,7 W	6,4V/1,2Ah LiFeP04			
LED, 3h, 230V AC	AMWA403WL ¹	AMWA403WL-AZ ¹	AMWA403WL-E ¹	3 h	4,7 W	6,4V/1,2Ah LiFeP04			
LED, 8h, 230V AC	AMWA408WL ¹	AMWA408WL-AZ ¹	AMWA408WL-E ¹	8 h	4,7 W	6,4V/1,2Ah LiFeP04			
LEUCHTEN FÜR CORE COMPACT LOW-POWER-SYSTEME 24V AC/DC INKL. ÜBERWACHUNGSBAUSTEIN									
LED, 24V, AC/DC	AMWA509CC	AMWA509CC-AZ	AMWA509CC-E	CPS	2,6 W				
LEUCHTEN FÜR ZENTRALANLAGEN AC/DC									
LED, 230V AC/DC	AMWA009	AMWA009-AZ	AMWA009-E	CPS	2,4 W				
LEUCHTEN FÜR ZENTRALE STROMVERSORGUNGSSYSTEME AC/DC INKL. ÜBERWACHUNGSBAUSTEIN									
LED, 230V AC/DC	AMWA009ML	AMWA009ML-AZ	AMWA009ML-E	CPS	3,5 W				

¹⁾ Bei Leuchten mit Metallgehäuse kann es konstruktionsbedingt zu einer Verringerung der Funkreichweite um ca. 20% kommen.



WANDAUFBAUMONTAGE MIT AUSLEGER



AX – ERKENNUNGSWEITE 30M

EINZELBATTERIELEUCHTEN MIT SELBSTTESTFUNKTION								
LED, 1h, 230V AC	AXWA401SC	AXWA401SC-AZ	AXWA401SC-E	1 h	4,2 W	6,4V/1,2Ah LiFeP04		
LED, 3h, 230V AC	AXWA403SC	AXWA403SC-AZ	AXWA403SC-E	3 h	4,2 W	6,4V/1,2Ah LiFeP04		
LED, 8h, 230V AC	AXWA408SC	AXWA408SC-AZ	AXWA408SC-E	8 h	4,2 W	6,4V/1,2Ah LiFeP04		
EINZELBATTERIELEUCHTEN MIT WIRELESS PROFESSIONAL MODUL (SCHALTBAR)								
LED, 1h, 230V AC	AXWA401WL ¹	AXWA401WL-AZ ¹	AXWA401WL-E ¹	1 h	5,6 W	6,4V/1,2Ah LiFeP04		
LED, 3h, 230V AC	AXWA403WL ¹	AXWA403WL-AZ ¹	AXWA403WL-E ¹	3 h	5,6 W	6,4V/1,2Ah LiFeP04		
LED, 8h, 230V AC	AXWA408WL ¹	AXWA408WL-AZ ¹	AXWA408WL-E ¹	8 h	5,6 W	6,4V/1,2Ah LiFeP04		
LEUCHTEN FÜR CORE COMPACT LOW-POWER-SYSTEME 24V AC/DC INKL. ÜBERWACHUNGSBAUSTEIN								
LED, 24V, AC/DC	AXWA509CC	AXWA509CC-AZ	AXWA509CC-E	CPS	3,7 W			
LEUCHTEN FÜR ZENTRALANLAGEN AC/DC								
LED, 230V AC/DC	AXWA009	AXWA009-AZ	AXWA009-E	CPS	3,3 W			
LEUCHTEN FÜR ZENTRALE STROMVERSORGUNGSSYSTEME AC/DC INKL. ÜBERWACHUNGSBAUSTEIN								
LED, 230V AC/DC	AXWA009ML	AXWA009ML-AZ	AXWA009ML-E	CPS	4,5 W			

¹⁾ Bei Leuchten mit Metallgehäuse kann es konstruktionsbedingt zu einer Verringerung der Funkreichweite um ca. 20% kommen.



DECKENEINBAUMONTAGE RUNDER AUSSCHNITT



AM – ERKENNUNGSWEITE 22M

EINZELBATTERIELEUCHTEN MIT SELBSTTESTFUNKTION									
LED, 1h, 230V AC	AME401SC	AME401SC-AZ	AME401SC-E	1 h	4,3 W	6,4V/1,2Ah LiFeP04			
LED, 3h, 230V AC	AME403SC	AME403SC-AZ	AME403SC-E	3 h	4,3 W	6,4V/1,2Ah LiFeP04			
LED, 8h, 230V AC	AME408SC	AME408SC-AZ	AME408SC-E	8 h	4,3 W	6,4V/1,2Ah LiFeP04			
EINZELBATTERIELEUCHTEN MIT WIRELESS PROFESSIONAL MODUL (SCHALTBAR)									
LED, 1h, 230V AC	AME401WL ¹	AME401WL-AZ ¹	AME401WL-E ¹	1 h	4,7 W	6,4V/1,2Ah LiFeP04			
LED, 3h, 230V AC	AME403WL ¹	AME403WL-AZ ¹	AME403WL-E ¹	3 h	4,7 W	6,4V/1,2Ah LiFeP04			
LED, 8h, 230V AC	AME408WL ¹	AME408WL-AZ ¹	AME408WL-E ¹	8 h	4,7 W	6,4V/1,2Ah LiFeP04			
LEUCHTEN FÜR CORE COMPACT LOW-POWER-SYSTEME 24V AC/DC INKL. ÜBERWACHUNGSBAUSTEIN									
LED, 24V, AC/DC	AME509CC	AME509CC-AZ	AME509CC-E	CPS	2,5 W				
LEUCHTEN FÜR ZENTRALANLAGEN AC/DC									
LED, 230V AC/DC	AME009	AME009-AZ	AME009-E	CPS	2,4 W				
LEUCHTEN FÜR ZENTRALE STROMVERSORUNGSSYSTEME AC/DC INKL. ÜBERWACHUNGSBAUSTEIN									
LED, 230V AC/DC	AME009ML	AME009ML-AZ	AME009ML-E	CPS	3,2 W				

¹⁾ Bei Leuchten mit Metallgehäuse kann es konstruktionsbedingt zu einer Verringerung der Funkreichweite um ca. 20% kommen.



DECKENEINBAUMONTAGE RUNDER AUSSCHNITT



AX – ERKENNUNGSWEITE 30M

EINZELBATTERIELEUCHTEN MIT SELBSTTESTFUNKTION								
LED, 1h, 230V AC	AXE401SC	AXE401SC-AZ	AXE401SC-E	1 h	4,2 W	6,4V/1,2Ah LiFeP04		
LED, 3h, 230V AC	AXE403SC	AXE403SC-AZ	AXE403SC-E	3 h	4,2 W	6,4V/1,2Ah LiFeP04		
LED, 8h, 230V AC	AXE408SC	AXE408SC-AZ	AXE408SC-E	8 h	4,2 W	6,4V/1,2Ah LiFeP04		
EINZELBATTERIELEUCHTEN MIT WIRELESS PROFESSIONAL MODUL (SCHALTBAR)								
LED, 1h, 230V AC	AXE401WL ¹	AXE401WL-AZ ¹	AXE401WL-E ¹	1 h	5,6 W	6,4V/1,2Ah LiFeP04		
LED, 3h, 230V AC	AXE403WL ¹	AXE403WL-AZ ¹	AXE403WL-E ¹	3 h	5,6 W	6,4V/1,2Ah LiFeP04		
LED, 8h, 230V AC	AXE408WL ¹	AXE408WL-AZ ¹	AXE408WL-E ¹	8 h	5,6 W	6,4V/1,2Ah LiFeP04		
LEUCHTEN FÜR CORE COMPACT LOW-POWER-SYSTEME 24V AC/DC INKL. ÜBERWACHUNGSBAUSTEIN								
LED, 24V, AC/DC	AXE509CC	AXE509CC-AZ	AXE509CC-E	CPS	3,6 W			
LEUCHTEN FÜR ZENTRALANLAGEN AC/DC								
LED, 230V AC/DC	AXE009	AXE009-AZ	AXE009-E	CPS	3,3 W			
LEUCHTEN FÜR ZENTRALE STROMVERSORUNGSSYSTEME AC/DC INKL. ÜBERWACHUNGSBAUSTEIN								
LED, 230V AC/DC	AXE009ML	AXE009ML-AZ	AXE009ML-E	CPS	4,5 W			

¹⁾ Bei Leuchten mit Metallgehäuse kann es konstruktionsbedingt zu einer Verringerung der Funkreichweite um ca. 20% kommen.



DECKENEINBAUMONTAGE RUNDER AUSSCHNITT MIT SEILPENDEL



AM – ERKENNUNGSWEITE 22M

EINZELBATTERIELEUCHTEN MIT SELBSTTESTFUNKTION							
LED, 1h, 230V AC	AMEC401SC	AMEC401SC-AZ	AMEC401SC-E	1 h	4,3 W	6,4V/1,2Ah LiFeP04	
LED, 3h, 230V AC	AMEC403SC	AMEC403SC-AZ	AMEC403SC-E	3 h	4,3 W	6,4V/1,2Ah LiFeP04	
LED, 8h, 230V AC	AMEC408SC	AMEC408SC-AZ	AMEC408SC-E	8 h	4,3 W	6,4V/1,2Ah LiFeP04	
EINZELBATTERIELEUCHTEN MIT WIRELESS PROFESSIONAL MODUL (SCHALTBAR)							
LED, 1h, 230V AC	AMEC401WL ¹	AMEC401WL-AZ ¹	AMEC401WL-E ¹	1 h	4,7 W	6,4V/1,2Ah LiFeP04	
LED, 3h, 230V AC	AMEC403WL ¹	AMEC403WL-AZ ¹	AMEC403WL-E ¹	3 h	4,7 W	6,4V/1,2Ah LiFeP04	
LED, 8h, 230V AC	AMEC408WL ¹	AMEC408WL-AZ ¹	AMEC408WL-E ¹	8 h	4,7 W	6,4V/1,2Ah LiFeP04	
LEUCHTEN FÜR CORE COMPACT LOW-POWER-SYSTEME 24V AC/DC INKL. ÜBERWACHUNGSBAUSTEIN							
LED, 24V, AC/DC	AMEC509CC	AMEC509CC-AZ	AMEC509CC-E	CPS	2,5 W		
LEUCHTEN FÜR ZENTRALANLAGEN AC/DC							
LED, 230V AC/DC	AMEC009	AMEC009-AZ	AMEC009-E	CPS	2,4 W		
LEUCHTEN FÜR ZENTRALE STROMVERSORGUNGSSYSTEME AC/DC INKL. ÜBERWACHUNGSBAUSTEIN							
LED, 230V AC/DC	AMEC009ML	AMEC009ML-AZ	AMEC009ML-E	CPS	3,5 W		

¹⁾ Bei Leuchten mit Metallgehäuse kann es konstruktionsbedingt zu einer Verringerung der Funkreichweite um ca. 20% kommen.



DECKENEINBAUMONTAGE RUNDER AUSSCHNITT MIT SEILPENDEL



AX – ERKENNUNGSWEITE 30M

EINZELBATTERIELEUCHTEN MIT SELBSTTESTFUNKTION							
LED, 1h, 230V AC	AXEC401SC	AXEC401SC-AZ	AXEC401SC-E	1 h	4,2 W	6,4V/1,2Ah LiFeP04	
LED, 3h, 230V AC	AXEC403SC	AXEC403SC-AZ	AXEC403SC-E	3 h	4,2 W	6,4V/1,2Ah LiFeP04	
LED, 8h, 230V AC	AXEC408SC	AXEC408SC-AZ	AXEC408SC-E	8 h	4,2 W	6,4V/1,2Ah LiFeP04	
EINZELBATTERIELEUCHTEN MIT WIRELESS PROFESSIONAL MODUL (SCHALTBAR)							
LED, 1h, 230V AC	AXEC401WL ¹	AXEC401WL-AZ ¹	AXEC401WL-E ¹	1 h	5,6 W	6,4V/1,2Ah LiFeP04	
LED, 3h, 230V AC	AXEC403WL ¹	AXEC403WL-AZ ¹	AXEC403WL-E ¹	3 h	5,6 W	6,4V/1,2Ah LiFeP04	
LED, 8h, 230V AC	AXEC408WL ¹	AXEC408WL-AZ ¹	AXEC408WL-E ¹	8 h	5,6 W	6,4V/1,2Ah LiFeP04	
LEUCHTEN FÜR CORE COMPACT LOW-POWER-SYSTEME 24V AC/DC INKL. ÜBERWACHUNGSBAUSTEIN							
LED, 24V, AC/DC	AXEC509CC	AXEC509CC-AZ	AXEC509CC-E	CPS	3,6 W		
LEUCHTEN FÜR ZENTRALANLAGEN AC/DC							
LED, 230V AC/DC	AXEC009	AXEC009-AZ	AXEC009-E	CPS	3,3 W		
LEUCHTEN FÜR ZENTRALE STROMVERSORGUNGSYSTEME AC/DC INKL. ÜBERWACHUNGSBAUSTEIN							
LED, 230V AC/DC	AXEC009ML	AXEC009ML-AZ	AXEC009ML-E	CPS	4,5 W		

¹⁾ Bei Leuchten mit Metallgehäuse kann es konstruktionsbedingt zu einer Verringerung der Funkreichweite um ca. 20% kommen.



DECKENEINBAUMONTAGE RUNDER AUSSCHNITT MIT PENDEL



AM – ERKENNUNGSWEITE 22M

EINZELBATTERIELEUCHTEN MIT SELBSTTESTFUNKTION							
LED, 1h, 230V AC	AMEP401SC	AMEP401SC-AZ	AMEP401SC-E	1 h	4,3 W	6,4V/1,2Ah LiFeP04	
LED, 3h, 230V AC	AMEP403SC	AMEP403SC-AZ	AMEP403SC-E	3 h	4,3 W	6,4V/1,2Ah LiFeP04	
LED, 8h, 230V AC	AMEP408SC	AMEP408SC-AZ	AMEP408SC-E	8 h	4,3 W	6,4V/1,2Ah LiFeP04	
EINZELBATTERIELEUCHTEN MIT WIRELESS PROFESSIONAL MODUL (SCHALTBAR)							
LED, 1h, 230V AC	AMEP401WL ¹	AMEP401WL-AZ ¹	AMEP401WL-E ¹	1 h	4,7 W	6,4V/1,2Ah LiFeP04	
LED, 3h, 230V AC	AMEP403WL ¹	AMEP403WL-AZ ¹	AMEP403WL-E ¹	3 h	4,7 W	6,4V/1,2Ah LiFeP04	
LED, 8h, 230V AC	AMEP408WL ¹	AMEP408WL-AZ ¹	AMEP408WL-E ¹	8 h	4,7 W	6,4V/1,2Ah LiFeP04	
LEUCHTEN FÜR CORE COMPACT LOW-POWER-SYSTEME 24V AC/DC INKL. ÜBERWACHUNGSBAUSTEIN							
LED, 24V, AC/DC	AMEP509CC	AMEP509CC-AZ	AMEP509CC-E	CPS	2,5 W		
LEUCHTEN FÜR ZENTRALANLAGEN AC/DC							
LED, 230V AC/DC	AMEP009	AMEP009-AZ	AMEP009-E	CPS	2,4 W		
LEUCHTEN FÜR ZENTRALE STROMVERSORGUNGSSYSTEME AC/DC INKL. ÜBERWACHUNGSBAUSTEIN							
LED, 230V AC/DC	AMEP009ML	AMEP009ML-AZ	AMEP009ML-E	CPS	3,5 W		

¹⁾ Bei Leuchten mit Metallgehäuse kann es konstruktionsbedingt zu einer Verringerung der Funkreichweite um ca. 20% kommen.



DECKENEINBAUMONTAGE RUNDER AUSSCHNITT MIT PENDEL



AX – ERKENNUNGSWEITE 30M

EINZELBATTERIELEUCHTEN MIT SELBSTTESTFUNKTION							
LED, 1h, 230V AC	AXEP401SC	AXEP401SC-AZ	AXEP401SC-E	1 h	4,2 W	6,4V/1,2Ah LiFeP04	
LED, 3h, 230V AC	AXEP403SC	AXEP403SC-AZ	AXEP403SC-E	3 h	4,2 W	6,4V/1,2Ah LiFeP04	
LED, 8h, 230V AC	AXEP408SC	AXEP408SC-AZ	AXEP408SC-E	8 h	4,2 W	6,4V/1,2Ah LiFeP04	
EINZELBATTERIELEUCHTEN MIT WIRELESS PROFESSIONAL MODUL (SCHALTBAR)							
LED, 1h, 230V AC	AXEP401WL ¹	AXEP401WL-AZ ¹	AXEP401WL-E ¹	1 h	5,6 W	6,4V/1,2Ah LiFeP04	
LED, 3h, 230V AC	AXEP403WL ¹	AXEP403WL-AZ ¹	AXEP403WL-E ¹	3 h	5,6 W	6,4V/1,2Ah LiFeP04	
LED, 8h, 230V AC	AXEP408WL ¹	AXEP408WL-AZ ¹	AXEP408WL-E ¹	8 h	5,6 W	6,4V/1,2Ah LiFeP04	
LEUCHTEN FÜR CORE COMPACT LOW-POWER-SYSTEME 24V AC/DC INKL. ÜBERWACHUNGSBAUSTEIN							
LED, 24V, AC/DC	AXEP509CC	AXEP509CC-AZ	AXEP509CC-E	CPS	3,6 W		
LEUCHTEN FÜR ZENTRALANLAGEN AC/DC							
LED, 230V AC/DC	AXEP009	AXEP009-AZ	AXEP009-E	CPS	3,3 W		
LEUCHTEN FÜR ZENTRALE STROMVERSORGUNGSSYSTEME AC/DC INKL. ÜBERWACHUNGSBAUSTEIN							
LED, 230V AC/DC	AXEP009ML	AXEP009ML-AZ	AXEP009ML-E	CPS	4,5 W		

¹⁾ Bei Leuchten mit Metallgehäuse kann es konstruktionsbedingt zu einer Verringerung der Funkreichweite um ca. 20% kommen.

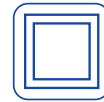

DECKENMONTAGE RZ-LEUCHE MIT SICHERHEITSLICHT



AM – ERKENNUNGSWEITE 22M

LEUCHTEN FÜR ZENTRALANLAGEN AC/DC INKL. ÜBERWACHUNGSBAUSTEIN						
LED, 230V AC/DC	AMDT009ML	AMDT009ML-AZ	AMDT009ML-E	ZBA	4,2 W	

AX – ERKENNUNGSWEITE 30M

LEUCHTEN FÜR ZENTRALANLAGEN AC/DC INKL. ÜBERWACHUNGSBAUSTEIN						
LED, 230V AC/DC	AXDT009ML	AXDT009ML-AZ	AXDT009ML-E	ZBA	4,9 W	

Beispiel der Abstandstabelle AMDT / AXDT für ebene Fluchtwege (Die Lichttechnischen Daten können Sie bequem auf unserer Website finden)

Montagehöhe (m)					
2.50	3.45	10.49	6.98	3.81	1.60
3.00	0.00	7.44	3.04	4.16	1.69
3.50	0.00	6.72	2.43	3.94	0.76
4.00	0.00	0.95	0.95	0.95	0.43



GERMAN DESIGN AWARD WINNER 2018



AM / AX CT

ALLGEMEINE INFORMATIONEN

DESIGN-LEUCHTEN

DYNAMISCHE LEUCHTEN

UNIVERSAL-LEUCHTEN

INDUSTRIELEUCHTEN

ALLGEMEINBELEUCHTUNG MIT SICHERHEITSLICHT

DRAHTLOSE ÜBERWACHUNG

ZUBEHÖR

MODULE

DECKENEINBAUMONTAGE RZ-LEUCHE MIT SICHERHEITSLICHT



AM – ERKENNUNGSWEITE 22M

LEUCHTEN FÜR ZENTRALANLAGEN AC/DC INKL. ÜBERWACHUNGSBAUSTEIN						
LED, 230V AC/DC	AMCT009ML	AMCT009ML-AZ	AMCT009ML-E	ZBA	4,2 W	

AX – ERKENNUNGSWEITE 30M

LEUCHTEN FÜR ZENTRALANLAGEN AC/DC INKL. ÜBERWACHUNGSBAUSTEIN						
LED, 230V AC/DC	AXCT009ML	AXCT009ML-AZ	AXCT009ML-E	ZBA	4,9 W	

Beispiel der Abstandstabelle AMCT / AXCT für ebene Fluchtwege (Die Lichttechnischen Daten können Sie bequem auf unserer Website finden)

Montagehöhe (m)					
2.50	3.45	10.49	6.98	3.81	1.60
3.00	0.00	7.44	3.04	4.16	1.69
3.50	0.00	6.72	2.43	3.94	0.76
4.00	0.00	0.95	0.95	0.95	0.43

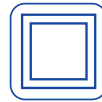

WANDMONTAGE RZ-LEUCHE MIT SICHERHEITSLICHT

2in1
Sicherheits- und
Rettungszeichen-
leuchte
in einem



AM – ERKENNUNGSWEITE 22M

LEUCHTEN FÜR ZENTRALANLAGEN AC/DC INKL. ÜBERWACHUNGSBAUSTEIN						
LED, 230V AC/DC	AMWT009ML	AMWT009ML-AZ	AMWT009ML-E	ZBA	3,5 W	

AX – ERKENNUNGSWEITE 30M

LEUCHTEN FÜR ZENTRALANLAGEN AC/DC INKL. ÜBERWACHUNGSBAUSTEIN						
LED, 230V AC/DC	AXWT009ML	AXWT009ML-AZ	AXWT009ML-E	ZBA	4,5 W	

Beispiel der Abstandstabelle AMWT / AXWT für ebene Fluchtwege (Die Lichttechnischen Daten können Sie bequem auf unserer Website finden)

Montagehöhe (m)					
2.50	0.89	3.34	3.37	5.28	2.19
3.00	1.05	3.72	3.74	5.73	2.37
3.50	1.19	4.03	4.04	6.15	2.50
4.00	1.33	4.25	4.26	6.50	2.61



ABMESSUNGEN

WANDMONTAGE

Maße AM Wandmontage

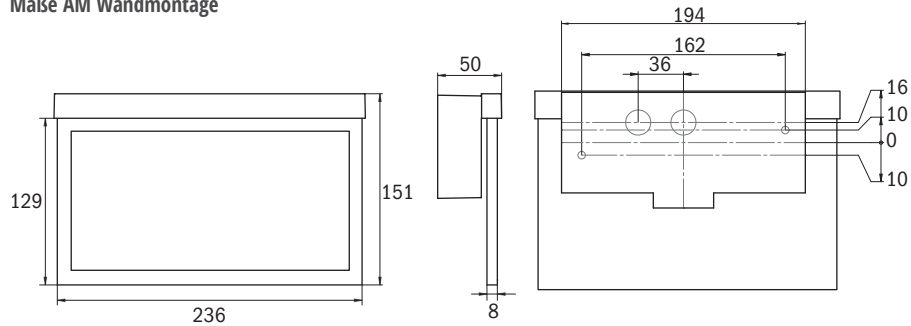

Maße AX Wandmontage

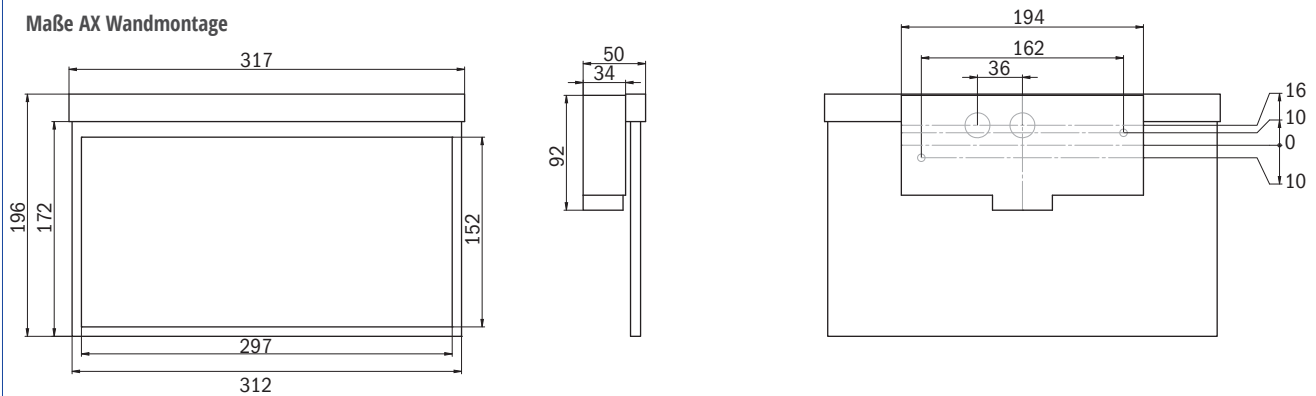

DECKENMONTAGE

Maße AM Deckenmontage

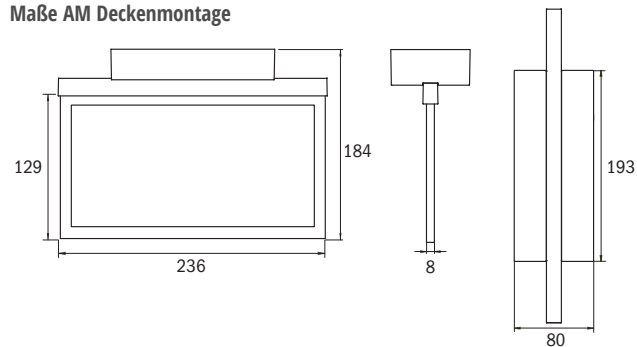

Maße AX Deckenmontage

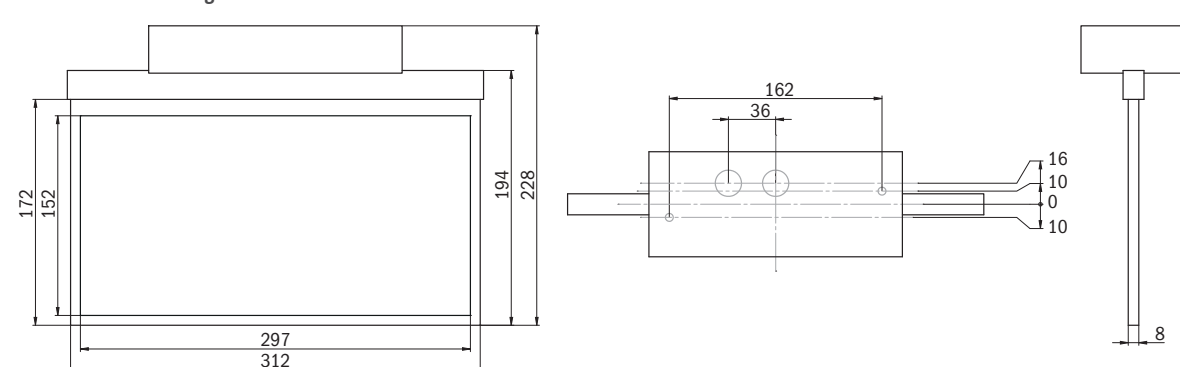

EINBAUMONTAGE

Ausschnitt für Einbaumontage AMC/AXC

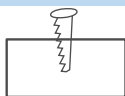

Ausschnitt für Einbaumontage AME/AXE

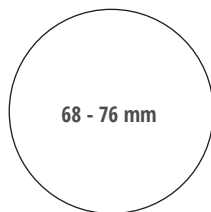

WANDEINBAUMONTAGE

Maße AMR Wandeinbaumontage

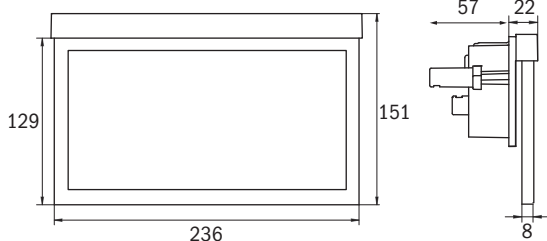

Maße AXR Wandeinbaumontage

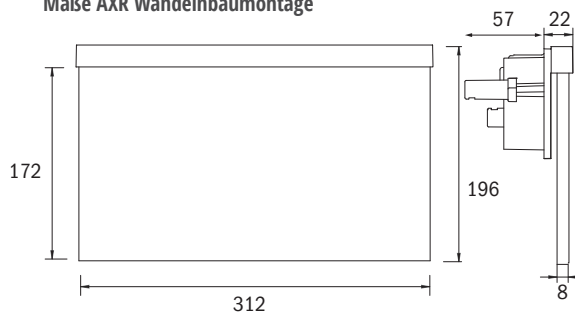

DECKENEINBAUMONTAGE

Maße AM Deckeneinbaumontage AMC

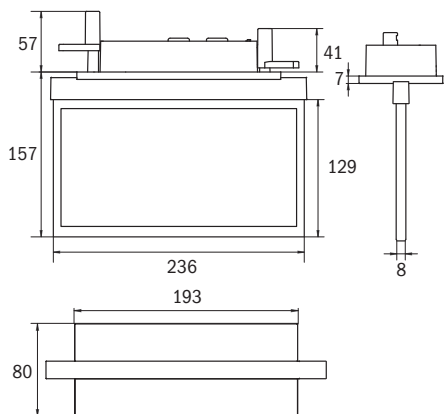

Maße AX Deckeneinbaumontage AXC

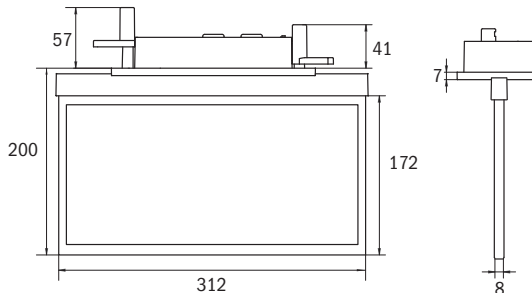

ZUBEHÖR



Seilabhängung:
Standardlänge 1500mm (kürzbar)



Pendel:
Standardlänge 500mm (kürzbar)



Pendel Kugelgelenk
AM-X-PKG-WS (weiß),
AM-X-PKG-AZ (anthrazit),
AM-X-PKG-E (edelstahl optik)



Aufputzadapter für seitliche
Kabelzuführung
AM-X-APA (weiß),
AM-X-APA-AZ
(anthrazit),
AM-X-APA-E
(edelstahl optik)

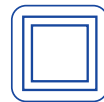

DECKENMONTAGE



AGD – ERKENNUNGSWEITE 50M

EINZELBATTERIELEUCHTEN MIT SELBSTTESTFUNKTION						
LED, 1h, 230V AC	AGD401SC	AGD401SC-AZ	AGD401SC-E	1 h	4,2 W	6,4V/1,2Ah LiFeP04
LED, 3h, 230V AC	AGD403SC	AGD403SC-AZ	AGD403SC-E	3 h	4,2 W	6,4V/1,2Ah LiFeP04
EINZELBATTERIELEUCHTEN MIT WIRELESS PROFESSIONAL MODUL (SCHALTBAR)						
LED, 1h, 230V AC	AGD401WL ¹	AGD401WL-AZ ¹	AGD401WL-E ¹	1 h	7 W	6,4V/1,2Ah LiFeP04
LED, 3h, 230V AC	AGD403WL ¹	AGD403WL-AZ ¹	AGD403WL-E ¹	3 h	7 W	6,4V/1,2Ah LiFeP04
LED, 8h, 230V AC	AGD408WL ¹	AGD408WL-AZ ¹	AGD408WL-E ¹	8 h	7 W	6,4V/1,2Ah LiFeP04
LEUCHTEN FÜR ZENTRALANLAGEN AC/DC						
LED, 230V AC/DC	AGD009	AGD009-AZ	AGD009-E	CPS	5,2 W	
LEUCHTEN FÜR ZENTRALE STROMVERSORGUNGSSYSTEME AC/DC INKL. ÜBERWACHUNGSBAUSTEIN						
LED, 230V AC/DC	AGD009ML	AGD009ML-AZ	AGD009ML-E	CPS	6,1 W	

¹⁾ Bei Leuchten mit Metallgehäuse kann es konstruktionsbedingt zu einer Verringerung der Funkreichweite um ca. 20% kommen.



DECKENEINBAUMONTAGE



AGC – ERKENNUNGSWEITE 50M

EINZELBATTERIELEUCHTEN MIT SELBSTTESTFUNKTION							
LED, 1h, 230V AC	AGC401SC	AGC401SC-AZ	AGC401SC-E	1 h	4,2 W	6,4V/1,2Ah LiFeP04	
LED, 3h, 230V AC	AGC403SC	AGC403SC-AZ	AGC403SC-E	3 h	4,2 W	6,4V/1,2Ah LiFeP04	
EINZELBATTERIELEUCHTEN MIT WIRELESS PROFESSIONAL MODUL (SCHALTBAR)							
LED, 1h, 230V AC	AGC401WL ¹	AGC401WL-AZ ¹	AGC401WL-E ¹	1 h	7 W	6,4V/1,2Ah LiFeP04	
LED, 3h, 230V AC	AGC403WL ¹	AGC403WL-AZ ¹	AGC403WL-E ¹	3 h	7 W	6,4V/1,2Ah LiFeP04	
LED, 8h, 230V AC	AGC408WL ¹	AGC408WL-AZ ¹	AGC408WL-E ¹	8 h	7 W	6,4V/1,2Ah LiFeP04	
LEUCHTEN FÜR ZENTRALANLAGEN AC/DC							
LED, 230V AC/DC	AGC009	AGC009-AZ	AGC009-E	CPS	5,2 W		
LEUCHTEN FÜR ZENTRALE STROMVERSORUNGSSYSTEME AC/DC INKL. ÜBERWACHUNGSBAUSTEIN							
LED, 230V AC/DC	AGC009ML	AGC009ML-AZ	AGC009ML-E	CPS	6,1 W		

¹⁾ Bei Leuchten mit Metallgehäuse kann es konstruktionsbedingt zu einer Verringerung der Funkreichweite um ca. 20% kommen.

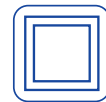

DECKENAUFBAUMONTAGE MIT SEIL



AGDC – ERKENNUNGSWEITE 50M

EINZELBATTERIELEUCHTEN MIT SELBSTTESTFUNKTION							
LED, 1h, 230V AC	AGDC401SC	AGDC401SC-AZ	AGDC401SC-E	1 h	4,2 W	6,4V/1,2Ah LiFeP04	
LED, 3h, 230V AC	AGDC403SC	AGDC403SC-AZ	AGDC403SC-E	3 h	4,2 W	6,4V/1,2Ah LiFeP04	
EINZELBATTERIELEUCHTEN MIT WIRELESS PROFESSIONAL MODUL (SCHALTBAR)							
LED, 1h, 230V AC	AGDC401WL ¹	AGDC401WL-AZ ¹	AGDC401WL-E ¹	1 h	7 W	6,4V/1,2Ah LiFeP04	
LED, 3h, 230V AC	AGDC403WL ¹	AGDC403WL-AZ ¹	AGDC403WL-E ¹	3 h	7 W	6,4V/1,2Ah LiFeP04	
LED, 8h, 230V AC	AGDC408WL ¹	AGDC408WL-AZ ¹	AGDC408WL-E ¹	8 h	7 W	6,4V/1,2Ah LiFeP04	
LEUCHTEN FÜR ZENTRALANLAGEN AC/DC							
LED, 230V AC/DC	AGDC009	AGDC009-AZ	AGDC009-E	CPS	5,2 W		
LEUCHTEN FÜR ZENTRALE STROMVERSORUNGSSYSTEME AC/DC INKL. ÜBERWACHUNGSBAUSTEIN							
LED, 230V AC/DC	AGDC009ML	AGDC009ML-AZ	AGDC009ML-E	CPS	6,1 W		

¹⁾ Bei Leuchten mit Metallgehäuse kann es konstruktionsbedingt zu einer Verringerung der Funkreichweite um ca. 20% kommen.



DECKENEINBAUMONTAGE MIT SEIL



AGCC – ERKENNUNGSWEITE 50M

EINZELBATTERIELEUCHTEN MIT SELBSTTESTFUNKTION							
LED, 1h, 230V AC	AGCC401SC	AGCC401SC-AZ	AGCC401SC-E	1 h	4,2 W	6,4V/1,2Ah LiFeP04	
LED, 3h, 230V AC	AGCC403SC	AGCC403SC-AZ	AGCC403SC-E	3 h	4,2 W	6,4V/1,2Ah LiFeP04	
EINZELBATTERIELEUCHTEN MIT WIRELESS PROFESSIONAL MODUL (SCHALTBAR)							
LED, 1h, 230V AC	AGCC401WL ¹	AGCC401WL-AZ ¹	AGCC401WL-E ¹	1 h	7 W	6,4V/1,2Ah LiFeP04	
LED, 3h, 230V AC	AGCC403WL ¹	AGCC403WL-AZ ¹	AGCC403WL-E ¹	3 h	7 W	6,4V/1,2Ah LiFeP04	
LED, 8h, 230V AC	AGCC408WL ¹	AGCC408WL-AZ ¹	AGCC408WL-E ¹	8 h	7 W	6,4V/1,2Ah LiFeP04	
LEUCHTEN FÜR ZENTRALANLAGEN AC/DC							
LED, 230V AC/DC	AGCC009	AGCC009-AZ	AGCC009-E	CPS	5,2 W		
LEUCHTEN FÜR ZENTRALE STROMVERSORGUNGSYSTEME AC/DC INKL. ÜBERWACHUNGSBAUSTEIN							
LED, 230V AC/DC	AGCC009ML	AGCC009ML-AZ	AGCC009ML-E	CPS	6,1 W		

¹) Bei Leuchten mit Metallgehäuse kann es konstruktionsbedingt zu einer Verringerung der Funkreichweite um ca. 20% kommen.



WANDAUFBAUMONTAGE



AGW – ERKENNUNGSWEITE 50M

EINZELBATTERIELEUCHTEN MIT SELBSTTESTFUNKTION							
LED, 1h, 230V AC	AGW401SC	AGW401SC-AZ	AGW401SC-E	1 h	4,2 W	6,4V/1,2Ah LiFeP04	
LED, 3h, 230V AC	AGW403SC	AGW403SC-AZ	AGW403SC-E	3 h	4,2 W	6,4V/1,2Ah LiFeP04	
EINZELBATTERIELEUCHTEN MIT WIRELESS PROFESSIONAL MODUL (SCHALTBAR)							
LED, 1h, 230V AC	AGW401WL ¹	AGW401WL-AZ ¹	AGW401WL-E ¹	1 h	7 W	6,4V/1,2Ah LiFeP04	
LED, 3h, 230V AC	AGW403WL ¹	AGW403WL-AZ ¹	AGW403WL-E ¹	3 h	7 W	6,4V/1,2Ah LiFeP04	
LED, 8h, 230V AC	AGW408WL ¹	AGW408WL-AZ ¹	AGW408WL-E ¹	8 h	7 W	6,4V/1,2Ah LiFeP04	
LEUCHTEN FÜR ZENTRALANLAGEN AC/DC							
LED, 230V AC/DC	AGW009	AGW009-AZ	AGW009-E	CPS	5,2 W		
LEUCHTEN FÜR ZENTRALE STROMVERSORGUNGSSYSTEME AC/DC INKL. ÜBERWACHUNGSBAUSTEIN							
LED, 230V AC/DC	AGW009ML	AGW009ML-AZ	AGW009ML-E	CPS	6,1 W		

¹⁾ Bei Leuchten mit Metallgehäuse kann es konstruktionsbedingt zu einer Verringerung der Funkreichweite um ca. 20% kommen.



GERMAN
DESIGN
AWARD
WINNER
2018



AGR

ALLGEMEINE
INFORMATIONEN

WANDEINBAUMONTAGE

DESIGN-LEUCHTEN

DYNAMISCHE
LEUCHTEN

UNIVERSAL-
LEUCHTEN

INDUSTRIELEUCHTEN

ALLGEMEINBELEUCHTUNG
MIT SICHERHEITSLICHT

DRAHTLOSE
ÜBERWACHUNG

ZUBEHÖR

MODULE



AGR – ERKENNUNGSWEITE 50M

EINZELBATTERIELEUCHTEN MIT SELBSTTESTFUNKTION							
LED, 1h, 230V AC	AGR401SC	AGR401SC-AZ	AGR401SC-E	1 h	4,2 W	6,4V/1,2Ah LiFeP04	
LED, 3h, 230V AC	AGR403SC	AGR403SC-AZ	AGR403SC-E	3 h	4,2 W	6,4V/1,2Ah LiFeP04	
EINZELBATTERIELEUCHTEN MIT WIRELESS PROFESSIONAL MODUL (SCHALTBAR)							
LED, 1h, 230V AC	AGR401WL ¹	AGR401WL-AZ ¹	AGR401WL-E ¹	1 h	7 W	6,4V/1,2Ah LiFeP04	
LED, 3h, 230V AC	AGR403WL ¹	AGR403WL-AZ ¹	AGR403WL-E ¹	3 h	7 W	6,4V/1,2Ah LiFeP04	
LED, 8h, 230V AC	AGR408WL ¹	AGR408WL-AZ ¹	AGR408WL-E ¹	8 h	7 W	6,4V/1,2Ah LiFeP04	
LEUCHTEN FÜR ZENTRALANLAGEN AC/DC							
LED, 230V AC/DC	AGR009	AGR009-AZ	AGR009-E	CPS	5,2 W		
LEUCHTEN FÜR ZENTRALE STROMVERSORUNGSSYSTEME AC/DC INKL. ÜBERWACHUNGSBAUSTEIN							
LED, 230V AC/DC	AGR009ML	AGR009ML-AZ	AGR009ML-E	CPS	6,1 W		

¹) Bei Leuchten mit Metallgehäuse kann es konstruktionsbedingt zu einer Verringerung der Funkreichweite um ca. 20% kommen.

ABMESSUNGEN

WANDAUFBAUMONTAGE

Maße AGW Wandmontage

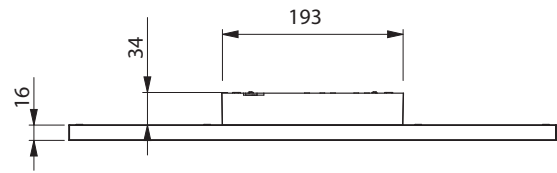
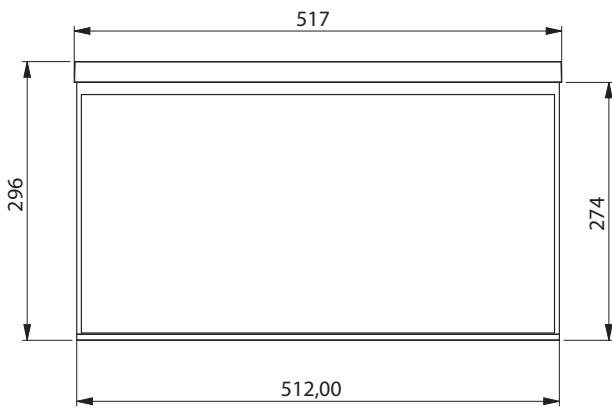

DECKENAUFBAUMONTAGE

Maße AGD / AGDC Deckenmontage

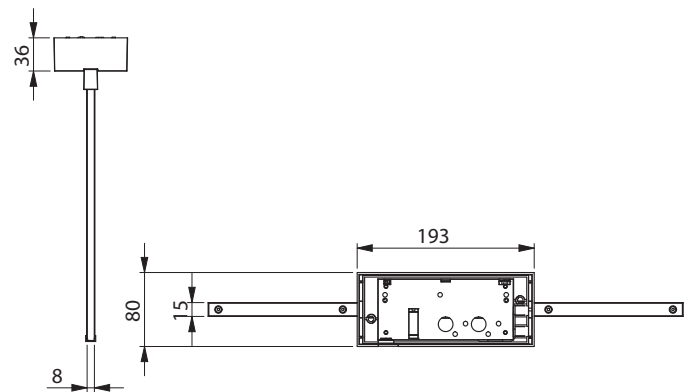
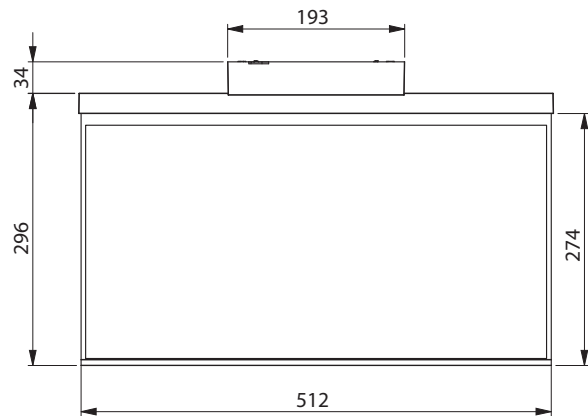

EINBAUMONTAGE

Ausschnitt für Einbaumontage AGC / AGCC

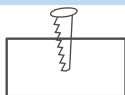

WANDEINBAUMONTAGE

Maße AGR Wandeinbaumontage

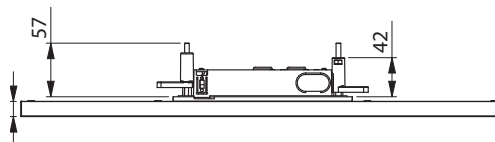
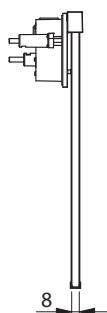
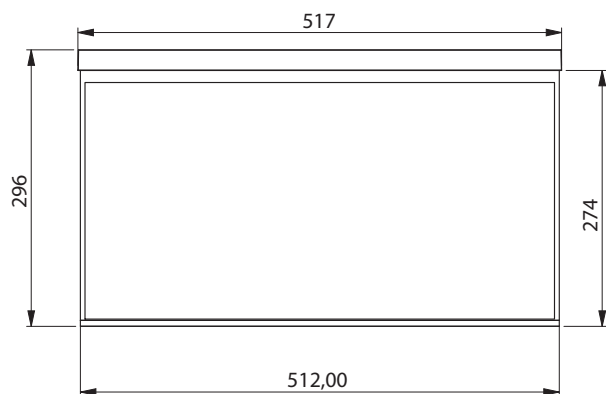

DECKENEINBAUMONTAGE

Maße AGC / AGCC Deckeneinbaumontage

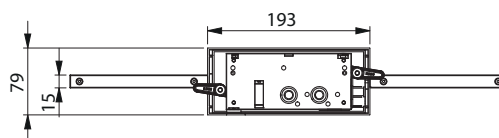
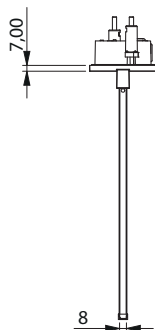
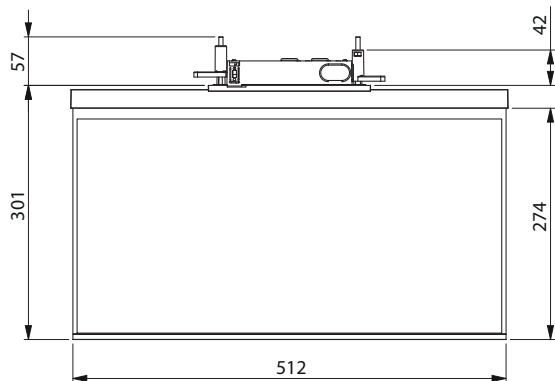



GA-Serie

DESIGN KUNSTSTOFF-SCHEIBENLEUCHTEN

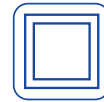

FAKTEN

- Kunststoff-Gehäuse weiß (RAL 9003)
- 20m (GAM), 30m (GAX) oder 40m (GAB) Erkennungsweite
- Komplettes Piktogrammset (ISO 7010)
- IP40
- LED Leuchtmittel
- Wand- oder Deckenmontage
- -5° bis +40°C

Kunststoff Scheibenleuchten zur Decken- oder Wandaufbaumontage und zur Kennzeichnung von Rettungs- und Fluchtwegen.

Das Design ist angelehnt an die Leuchten der A-Serie. Zur Montageerleichterung sind Nivelierschrauben, um unebene Untergründe auszugleichen, integriert.

Die Leuchten sind mit modernen LED Leuchtmitteln ausgestattet und bieten Flexibilität durch wechselbare Piktogramme.

LED-Rettungszeichenleuchte entsprechend DIN EN 60598-1, DIN EN 60598-2-22, DIN EN 7010 und DIN EN 1838.



DECKENAUFBAUMONTAGE



GAMD – ERKENNUNGSWEITE 20M

EINZELBATTERIELEUCHTEN MIT SELBSTTESTFUNKTION					
LED, 1h, 230V AC	GAMD401SC		1 h	4,3 W	6,4V/1,2Ah LiFeP04
LED, 3h, 230V AC	GAMD403SC		3 h	4,3 W	6,4V/1,2Ah LiFeP04
LED, 8h, 230V AC	GAMD408SC		8 h	4,3 W	6,4V/1,2Ah LiFeP04
EINZELBATTERIELEUCHTEN MIT WIRELESS PROFESSIONAL MODUL (SCHALTBAR)					
LED, 1h, 230V AC	GAMD401WL		1 h	4,7 W	6,4V/1,6Ah LiFeP04
LED, 3h, 230V AC	GAMD403WL		3 h	4,7 W	6,4V/1,2Ah LiFeP04
LED, 8h, 230V AC	GAMD408WL		8 h	4,7 W	6,4V/1,2Ah LiFeP04
LEUCHTEN FÜR CORE COMPACT LOW-POWER-SYSTEME 24V AC/DC INKL. ÜBERWACHUNGSBAUSTEIN					
LED, 24V, AC/DC	GAMD509CC		CPS	2,6 W	
LEUCHTEN FÜR ZENTRALE STROMVERSORGUNGSSYSTEME AC/DC INKL. ÜBERWACHUNGSBAUSTEIN					
LED, 230V AC/DC	GAMD009ML		CPS	3,5 W	



WANDAUFBAUMONTAGE



GAMW – ERKENNUNGSWEITE 20M

EINZELBATTERIELEUCHTEN MIT SELBSTTESTFUNKTION					
LED, 1h, 230V AC	GAMW401SC		1 h	4,3 W	6,4V/1,2Ah LiFeP04
LED, 3h, 230V AC	GAMW403SC		3 h	4,3 W	6,4V/1,2Ah LiFeP04
LED, 8h, 230V AC	GAMW408SC		8 h	4,3 W	6,4V/1,2Ah LiFeP04
EINZELBATTERIELEUCHTEN MIT WIRELESS PROFESSIONAL MODUL (SCHALTBAR)					
LED, 1h, 230V AC	GAMW401WL		1 h	4,7 W	6,4V/1,6Ah LiFeP04
LED, 3h, 230V AC	GAMW403WL		3 h	4,7 W	6,4V/1,2Ah LiFeP04
LED, 8h, 230V AC	GAMW408WL		8 h	4,7 W	6,4V/1,2Ah LiFeP04
LEUCHTEN FÜR CORE COMPACT LOW-POWER-SYSTEME 24V AC/DC INKL. ÜBERWACHUNGSBAUSTEIN					
LED, 24V, AC/DC	GAMW509CC		CPS	2,6 W	
LEUCHTEN FÜR ZENTRALE STROMVERSORGUNGSSYSTEME AC/DC INKL. ÜBERWACHUNGSBAUSTEIN					
LED, 230V AC/DC	GAMW009ML		CPS	3,5 W	

DECKENAUFBAUMONTAGE



GAXD – ERKENNUNGSWEITE 30M

EINZELBATTERIELEUCHTEN MIT SELBSTTESTFUNKTION					
LED, 1h, 230V AC	GAXD401SC		1 h	4,2 W	6,4V/1,2Ah LiFeP04
LED, 3h, 230V AC	GAXD403SC		3 h	4,2 W	6,4V/1,2Ah LiFeP04
LED, 8h, 230V AC	GAXD408SC		8 h	4,2 W	6,4V/1,2Ah LiFeP04
EINZELBATTERIELEUCHTEN MIT WIRELESS PROFESSIONAL MODUL (SCHALTBAR)					
LED, 1h, 230V AC	GAXD401WL		1 h	5 W	6,4V/1,2Ah LiFeP04
LED, 3h, 230V AC	GAXD403WL		3 h	5,6 W	6,4V/1,2Ah LiFeP04
LED, 8h, 230V AC	GAXD408WL		8 h	5,6 W	6,4V/1,2Ah LiFeP04
LEUCHTEN FÜR CORE COMPACT LOW-POWER-SYSTEME 24V AC/DC INKL. ÜBERWACHUNGSBAUSTEIN					
LED, 24V, AC/DC	GAXD509CC		CPS	3,7 W	
LEUCHTEN FÜR ZENTRALE STROMVERSORGUNGSSYSTEME AC/DC INKL. ÜBERWACHUNGSBAUSTEIN					
LED, 230V AC/DC	GAXD009ML		CPS	4,5 W	



WANDAUFBAUMONTAGE



GAXW – ERKENNUNGSWEITE 30M

EINZELBATTERIELEUCHTEN MIT SELBSTTESTFUNKTION					
LED, 1h, 230V AC	GAXW401SC		1 h	4,2 W	6,4V/1,2Ah LiFeP04
LED, 3h, 230V AC	GAXW403SC		3 h	4,2 W	6,4V/1,2Ah LiFeP04
LED, 8h, 230V AC	GAXW408SC		8 h	4,2 W	6,4V/1,2Ah LiFeP04
EINZELBATTERIELEUCHTEN MIT WIRELESS PROFESSIONAL MODUL (SCHALTBAR)					
LED, 1h, 230V AC	GAXW401WL		1 h	5,6 W	6,4V/1,2Ah LiFeP04
LED, 3h, 230V AC	GAXW403WL		3 h	5,6 W	6,4V/1,2Ah LiFeP04
LED, 8h, 230V AC	GAXW408WL		8 h	5,6 W	6,4V/1,2Ah LiFeP04
LEUCHTEN FÜR CORE COMPACT LOW-POWER-SYSTEME 24V AC/DC INKL. ÜBERWACHUNGSBAUSTEIN					
LED, 24V, AC/DC	GAXW509CC		CPS	3,7 W	
LEUCHTEN FÜR ZENTRALE STROMVERSORGUNGSSYSTEME AC/DC INKL. ÜBERWACHUNGSBAUSTEIN					
LED, 230V AC/DC	GAXW009ML		CPS	4,5 W	

DECKENAUFBAUMONTAGE



GABD – ERKENNUNGSWEITE 40M

EINZELBATTERIELEUCHTEN MIT SELBSTTESTFUNKTION					
LED, 1h, 230V AC	GABD401SC		1 h	4,2 W	6,4V/1,2Ah LiFeP04
LED, 3h, 230V AC	GABD403SC		3 h	4,2 W	6,4V/1,2Ah LiFeP04
LED, 8h, 230V AC	GABD408SC		8 h	4,2 W	6,4V/1,2Ah LiFeP04
EINZELBATTERIELEUCHTEN MIT WIRELESS PROFESSIONAL MODUL (SCHALTBAR)					
LED, 1h, 230V AC	GABD401WL		1 h	5 W	6,4V/1,2Ah LiFeP04
LED, 3h, 230V AC	GABD403WL		3 h	5 W	6,4V/1,2Ah LiFeP04
LED, 8h, 230V AC	GABD408WL		8 h	5 W	6,4V/1,2Ah LiFeP04
LEUCHTEN FÜR CORE COMPACT LOW-POWER-SYSTEME 24V AC/DC INKL. ÜBERWACHUNGSBAUSTEIN					
LED, 24V, AC/DC	GABD509CC		CPS	3,7 W	
LEUCHTEN FÜR ZENTRALE STROMVERSORGUNGSSYSTEME AC/DC INKL. ÜBERWACHUNGSBAUSTEIN					
LED, 230V AC/DC	GABD009ML		CPS	4,6 W	



WANDAUFBAUMONTAGE



GABW – ERKENNUNGSWEITE 40M

EINZELBATTERIELEUCHTEN MIT SELBSTTESTFUNKTION					
LED, 1h, 230V AC	GABW401SC		1 h	4,2 W	6,4V/1,2Ah LiFeP04
LED, 3h, 230V AC	GABW403SC		3 h	4,2 W	6,4V/1,2Ah LiFeP04
LED, 8h, 230V AC	GABW408SC		8 h	4,2 W	6,4V/1,2Ah LiFeP04
EINZELBATTERIELEUCHTEN MIT WIRELESS PROFESSIONAL MODUL (SCHALTBAR)					
LED, 1h, 230V AC	GABW401WL		1 h	5 W	6,4V/1,2Ah LiFeP04
LED, 3h, 230V AC	GABW403WL		3 h	5 W	6,4V/1,2Ah LiFeP04
LED, 8h, 230V AC	GABW408WL		8 h	5 W	6,4V/1,2Ah LiFeP04
LEUCHTEN FÜR CORE COMPACT LOW-POWER-SYSTEME 24V AC/DC INKL. ÜBERWACHUNGSBAUSTEIN					
LED, 24V, AC/DC	GABW509CC		CPS	3,7 W	
LEUCHTEN FÜR ZENTRALE STROMVERSORGUNGSSYSTEME AC/DC INKL. ÜBERWACHUNGSBAUSTEIN					
LED, 230V AC/DC	GABW009ML		CPS	4,6 W	

ABMESSUNGEN

DECKENAUFBAUMONTAGE

Maße GAMD Deckenmontage

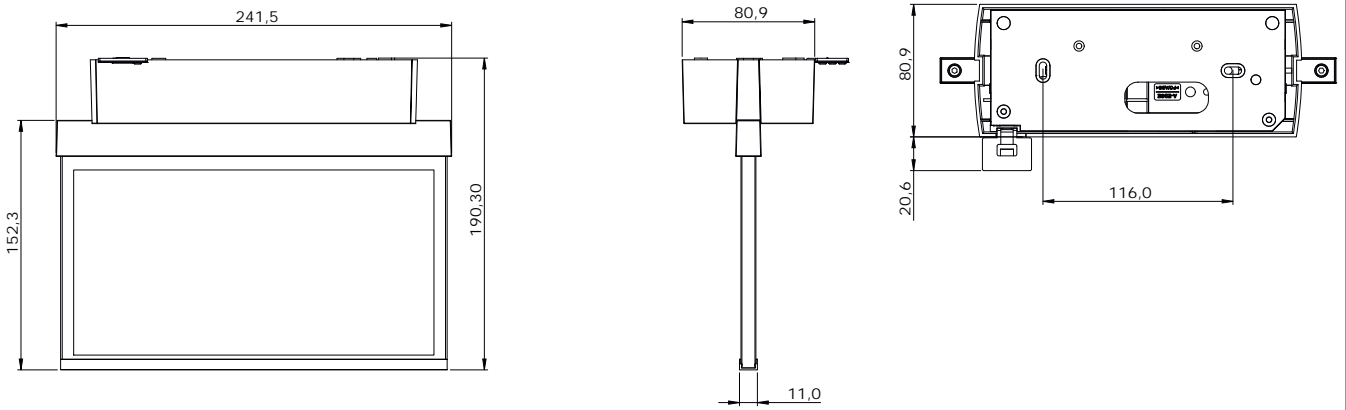

DECKENAUFBAUMONTAGE

Maße GAXD Deckenmontage

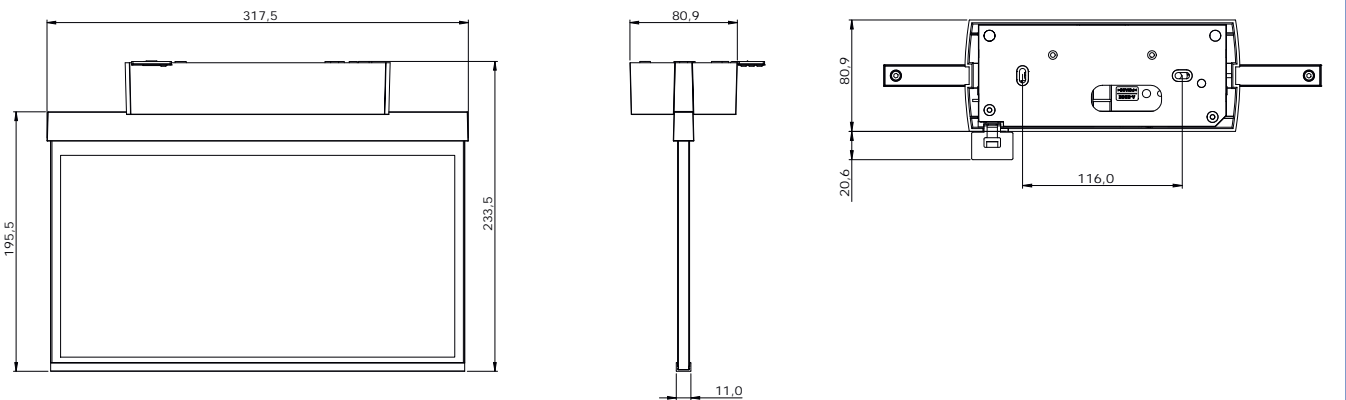

DECKENAUFBAUMONTAGE

Maße GABD Deckenmontage

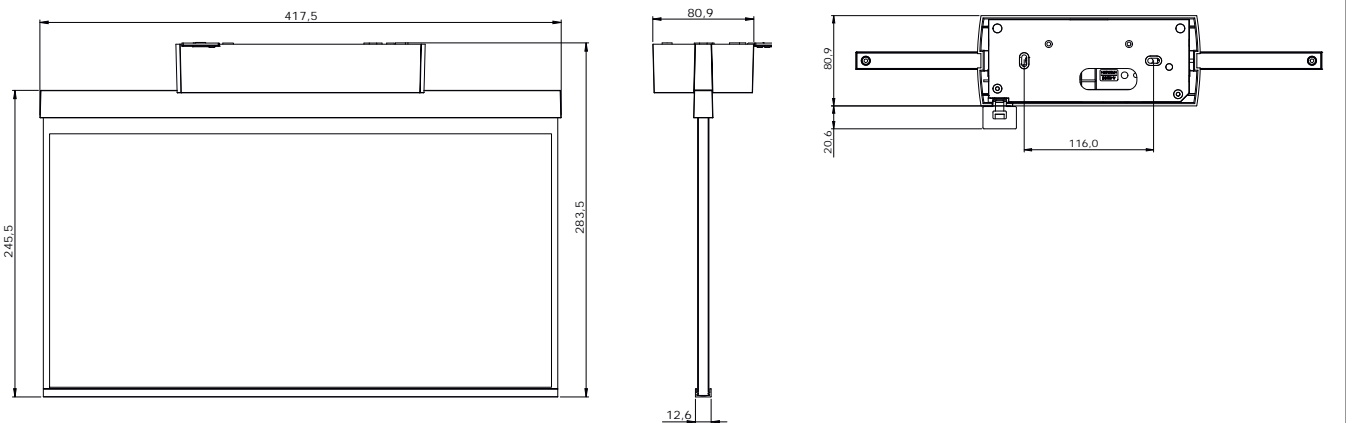

WANDAUFBAUMONTAGE

Maße GAMW Wandmontage

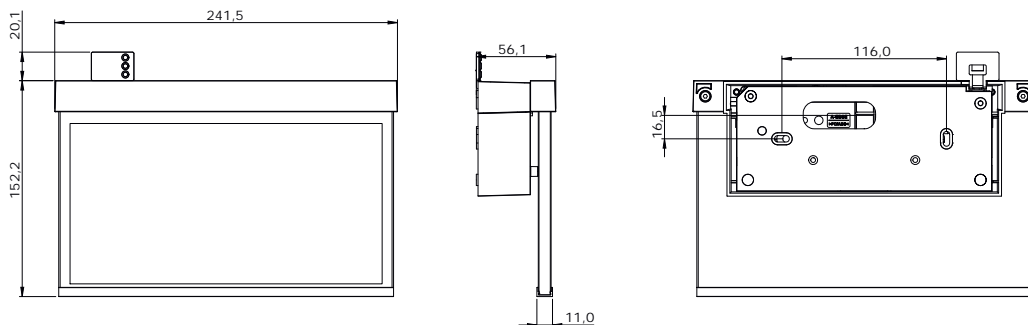

WANDAUFBAUMONTAGE

Maße GAXW Wandmontage

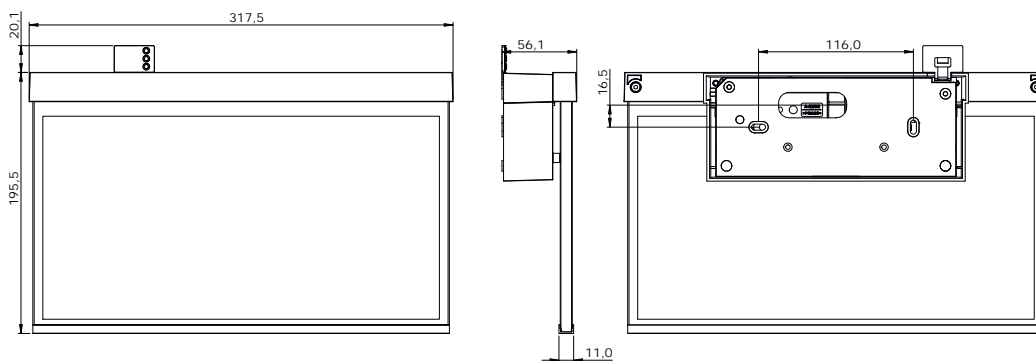

WANDAUFBAUMONTAGE

Maße GABW Wandmontage

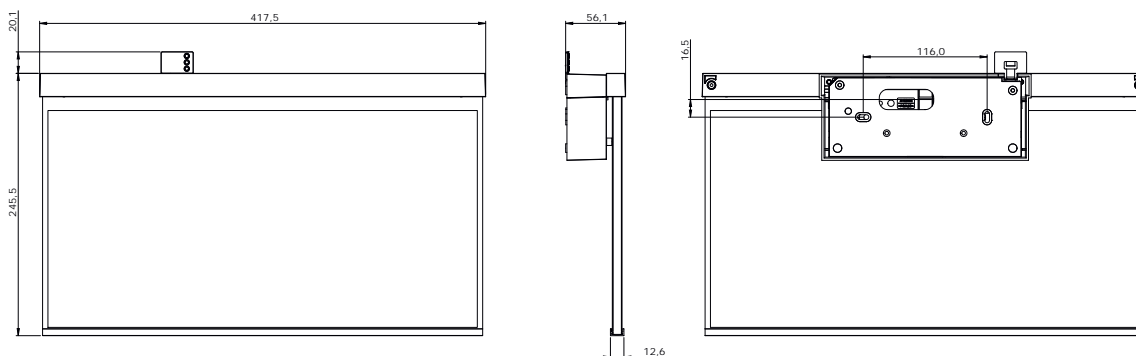



*Flexi
Klick*



 **EE-Serie**
FLUCHTWEGBELEUCHTUNG



FAKTEN

- Zink Druckguss Gehäuse
- IP20
- LED Leuchtmittel
- Steckbare Linsen für volle Flexibilität am Ort der Installation.
- Deckenaufbau oder Deckeneinbau
- Einzelbatterie: -5° bis +40°C
Zentrale Stromversorgung: -20° bis +40°C

Die dezente Deckeneinbauleuchte EE entspricht DIN EN 60598-1, DIN EN 60598-22 und DIN EN 1838. Aus Zink Druckguss gefertigt passt sie sich unauffällig der Decke an. Sie kann neben herkömmlicher Deckeneinbaumontage ebenfalls in konventionelle sowie Brandschutzdosen montiert werden. Durch die in der Linse eingebrachte Status LED wird die Harmonie des dezenten Gehäuses nicht unterbrochen.

Der Einsatz von Streulinzen und die leistungsstarke LED ERT Technik sorgen für eine optimale Lichtverteilung und Aus-

leuchtung der Flucht- und Rettungswege. Die EE Sicherheitsleuchte ist mit runder (EERx) oder quadratischer Blende (EEQx) erhältlich.

Der innovative integrierte Linsenträger mit Schnellmontagevorrichtung ermöglicht den flexiblen Einsatz unterschiedlicher Linsentypen je nach Anwendungsfall. Rund- und Flurlinse sind bei jeder Leuchte bereits im Lieferumfang enthalten.

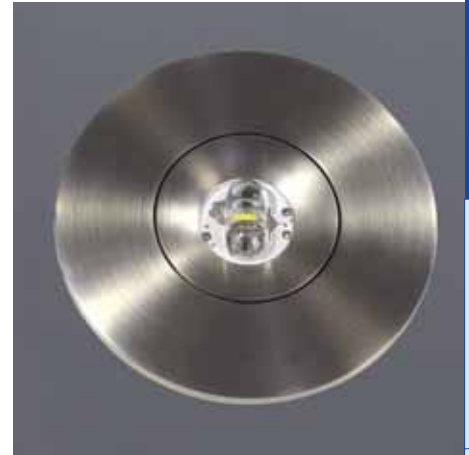

EE-Serie

FLUCHTWEGBELEUCHTUNG

Flexi
Klick

EINZELBATTERIELEUCHTEN MIT SELBSTTESTFUNKTION						
Systemlinse 1h, 230V AC	EEQL431SC *	EERL431SC **	1 h		6,4 W - 470 lm	6,4V/1,2Ah LiFeP04
Systemlinse 3h, 230V AC	EEQL433SC *	EERL433SC **	3 h		4,2 W - 255 lm	6,4V/1,2Ah LiFeP04
Systemlinse 8h, 230V AC	EEQL438SC *	EERL438SC **	8 h		7 W - 210 lm	6,4V/3,3Ah LiFePo4
EINZELBATTERIELEUCHTEN MIT WIRELESS PROFESSIONAL MODUL (SCHALTBAR)						
Systemlinse 1h, 230V AC	EEQL431WL * ¹	EERL431WL ** ¹	1 h		6,4 W - 470 lm	6,4V/1,2Ah LiFeP04
Systemlinse 3h, 230V AC	EEQL433WL * ¹	EERL433WL ** ¹	3 h		6,4 W - 195 lm	6,4V/1,2Ah LiFeP04
Systemlinse 8h, 230V AC	EEQL438WL * ¹	EERL438WL ** ¹	8 h		6,4 W - 80 lm	6,4V/1,2Ah LiFeP04
LEUCHTEN FÜR CORE COMPACT LOW-POWER-SYSTEME 24V AC/DC INKL. ÜBERWACHUNGSBAUSTEIN						
Systemlinse 24V AC/DC	EEQL529CC *	EERL529CC **	CPS		1,5 W - 140 lm	
Systemlinse 24V AC/DC	EEQL539CC *	EERL539CC **	CPS		3,1 W - 450 lm	
LEUCHTEN FÜR ZENTRALE STROMVERSORGUNGSSYSTEME AC/DC INKL. ÜBERWACHUNGSBAUSTEIN						
Systemlinse 230V AC/DC	EEQL029ML *	EERL029ML **	CPS		2,8 W - 140 lm	
Systemlinse 230V AC/DC	EEQL039ML *	EERL039ML **	CPS		4,8 W - 470 lm	

*) Standard: weiß (RAL9003) | -AZ: anthrazit (RAL 7016)

**) Standard: weiß (RAL 9003) | -AZ: anthrazit (RAL 7016) | -E: Edelstahl optik (nur EER)

ZUBEHÖR



LSYS-S: Spotlinse für Leuchten mit Systemlinse. Für Deckenhöhen bis 12m geeignet (4 Stk. oder 12 Stk.).



LSYS-B: Beamlinse für Leuchten mit Systemlinse. Zur Ausleuchtung von Brandbekämpfungs- und Hilfestellen an der Wand. (4 Stk. oder 12 Stk.).



LSYS-H: Linse zur Ausleuchtung von Gängen mit Deckenhöhen > 4m (4 Stk.).



LSYS-WF: Linse für an der Wand montierte Leuchten zur Ausleuchtung von Gängen (4 Stk.)

¹⁾ Bei Leuchten mit Metallgehäuse kann es konstruktionsbedingt zu einer Verringerung der Funkreichweite um ca. 20% kommen.

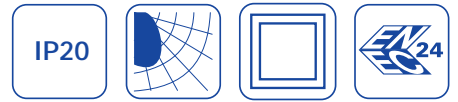

**Beispiel der Abstandstabelle EExL 431 und EExL 039 mit Flurlinse für ebene Fluchtwege
(Die Lichttechnischen Daten können Sie bequem auf unserer Website finden)**

Montagehöhe (m)					
2.50	3.30	8.67	13.73	18.86	8.55
3.00	3.40	9.04	15.31	21.55	9.70
3.50	3.46	9.33	16.76	24.03	10.71
4.00	3.51	9.55	18.01	26.36	11.31

Beispiel der Abstandstabelle EExL 431 und EExL 039 mit Spotlinse für ebene Fluchtwege (Die Lichttechnischen Daten können Sie bequem auf unserer Website finden)

Montagehöhe (m)					
3.00	2.86	6.62	6.62	6.62	2.86
4.00	3.47	7.77	7.77	7.77	3.47
5.00	4.05	9.09	9.09	9.09	4.05
6.00	4.60	10.17	10.17	10.17	4.60
7.00	5.06	11.39	11.39	11.39	5.06
8.00	5.40	12.52	12.52	12.52	5.40
9.00	5.62	13.52	13.52	13.52	5.62
10.00	5.74	14.39	14.39	14.39	5.74
11.00	5.72	15.10	15.10	15.10	5.72
12.00	5.61	15.60	15.60	15.60	5.61

Die Beispiel der Abstandstabelle basiert auf folgenden Parametern:
Wartungsfaktor: 0.8; Notbeleuchtungsfaktor 1.00; Minimale Beleuchtungsstärke auf der Mittellinie: 1.00 lux; Minimale Beleuchtungsstärke auf der

halben Rettungswegbreite: 0.50 lux; Gleichmäßigkeit auf der Mittellinie maximal 40:1; Breite des Rettungsweges 2.00m

DECKENEINBAUMONTAGE

Maße EER / EEQ

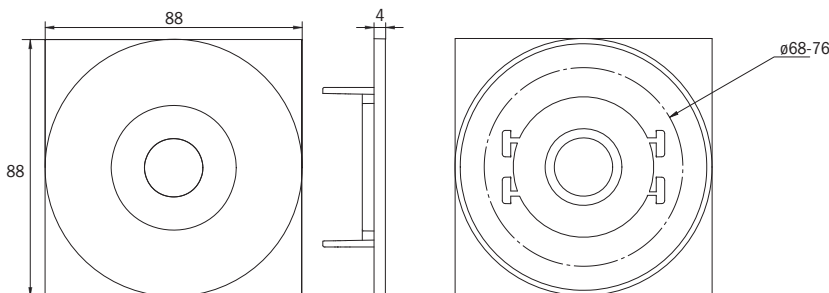

Lochsausschnitt EER / EEQ

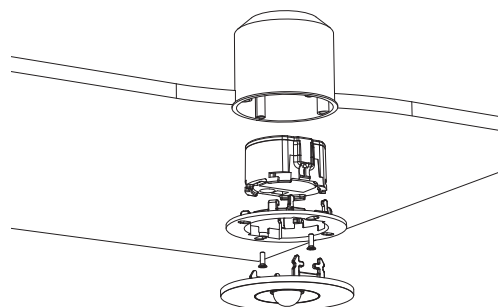
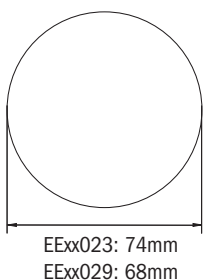

EExx029/039: Schalterdose notwendig (nicht im Lieferumfang enthalten)

Einzelbatterie-Elektronik-Box (UH-1)

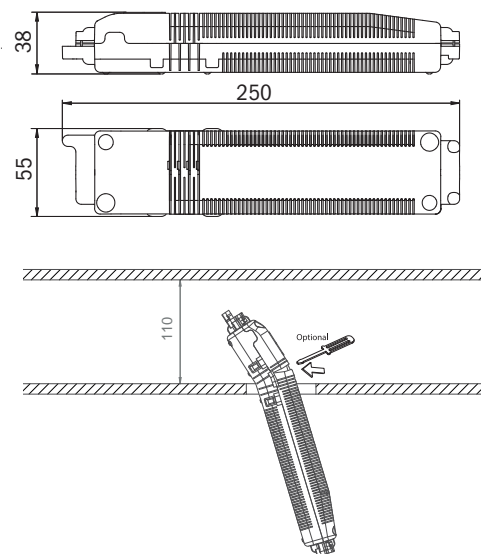

» EE-Serie

DOSENEINBAUMONTAGE MIT FUNKTIONSERHALT

Die Sicherheitsleuchten der Serie EExx passen dank ihrer kompakten Abmessungen auch in Standard Anschlussdosen sowie Brandschutz-Montagedosen, wie z.B. Kaiser Geräte-Verbindungs-dose HWD 30. Damit eignen sich die EExx Leuchten auch zum Einbau in F-Brandschutzdecken der Klassen F30, F60 oder F90 nach DIN 4102-4 oder DIN 4102-2. Kein Nacharbeiten mit Brandschutzsilikon und keine zusätzliche Brandschutzumhausung notwendig.

Zur Montage der Zentralbatterieleuchte in einer Dose werden die seitlichen Deckenklammern entfernt und der im Lieferumfang enthaltene Adapterring aufgebracht (Art.-Nr. EE-EBA).

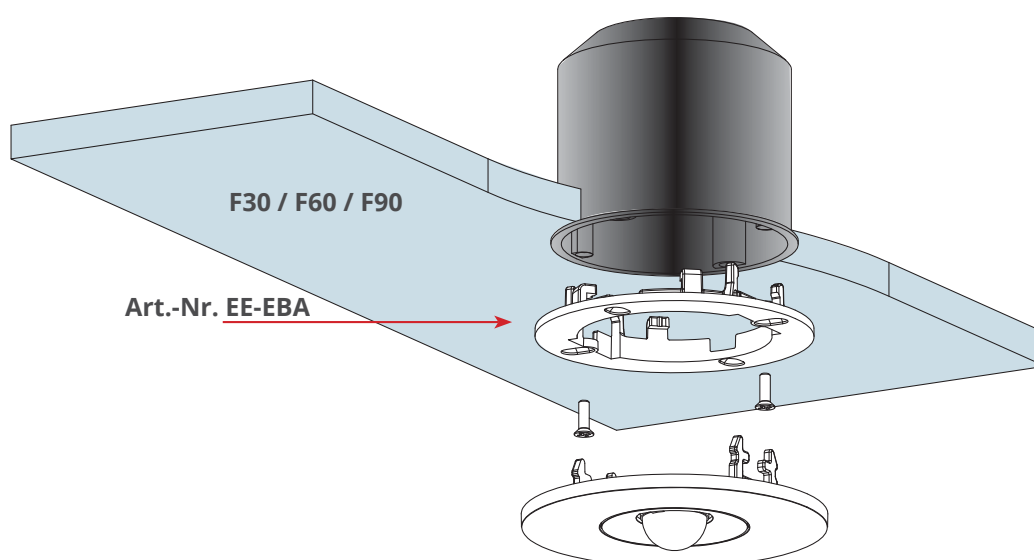



MODULE

ZUBEHÖR

DRAHTLOSE
ÜBERWACHUNG

ALLGEMEINBELEUCHTUNG
MIT SICHERHEITSLICHT

INDUSTRIELEUCHTEN

UNIVERSAL-
LEUCHTEN

DYNAMISCHE
LEUCHTEN

DESIGN-LEUCHTEN

ALLGEMEINE
INFORMATIONEN

FLUCHTWEGBELEUCHTUNG

FAKTEN

- Zink Druckguss Gehäuse
- IP40
- Steckbare Linsen für optimale Ausleuchtung
- Deckenaufbau
- Einzelbatterie: -5° bis +40°C
Zentrale Stromversorgung: -20° bis +40°C

Hochwertige Zink-Aluminium Sicherheitsleuchte zum Deckenanbau. Die quadratische Sicherheitsleuchte, die sich dem Design der Decke anpasst.

Durch den Verrastmechanismus zwischen Ober- und Unterteil wirkt die Leuchte harmonisch und rundum geschlossen. Der Netzanschluß erfolgt im Deckenanbaukörper, beim Schließen der Leuchte erfolgt die Versorgung der Leuchte über Steckkontakte. Dies erleichtert ungemein die Montage und ermöglicht trotz der geringen Größe der Leuchte einen bequemen Anschluss.

Ausführung	Bestellnummern
Blenden	
Runde Blende zur Montage auf ILDL-Leuchten	
... - weiß	EAR
... - anthrazit	EAR-AZ
Quadratische Blende zur Montage auf ILDL-Leuchten	
... - weiß	EAQ
... - anthrazit	EAQ-AZ

DECKENMONTAGE

Maße und Bohrabstände EAR / EAQ

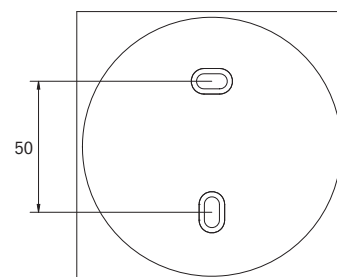
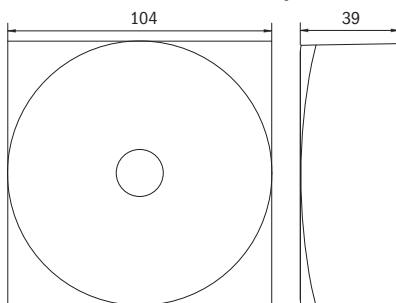

Alle Maßangaben in mm



EAR



EAQ-AZ

**Flexi
Klick**

EINZELBATTERIELEUCHTEN MIT SELBSTTESTFUNKTION								
Systemlinse 1h, 230V AC	EAQL421SC	EAQL421SC-AZ	EARL421SC	EARL421SC-AZ	1 h	3 W - 250 lm	3,2V / 3,3 Ah LiFePO ₄	
Systemlinse 3h, 230V AC	EAQL423SC	EAQL423SC-AZ	EARL423SC	EARL423SC-AZ	3 h	3 W - 250 lm	3,2V / 3,3 Ah LiFePO ₄	
Systemlinse 8h, 230V AC	EAQL428SC	EAQL428SC-AZ	EARL428SC	EARL428SC-AZ	8 h	3 W - 125 lm	3,2V / 3,3 Ah LiFePO ₄	
EINZELBATTERIELEUCHTEN MIT WIRELESS BASIC MODUL								
Systemlinse 1h, 230V AC	EAQL421WB	EAQL421WB-AZ	EARL421WB	EARL421WB-AZ	1 h	3,4 W - 250 lm	3,2V / 3,3 Ah LiFePO ₄	
Systemlinse 3h, 230V AC	EAQL423WB	EAQL423WB-AZ	EARL423WB	EARL423WB-AZ	3 h	3,4 W - 250 lm	3,2V / 3,3 Ah LiFePO ₄	
Systemlinse 8h, 230V AC	EAQL428WB	EAQL428WB-AZ	EARL428WB	EARL428WB-AZ	8 h	3,4 W - 125 lm	3,2V / 3,3 Ah LiFePO ₄	
EINZELBATTERIELEUCHTEN MIT WIRELESS PROFESSIONAL MODUL (SCHALTBAR)								
Systemlinse 1h, 230V AC	EAQL421WL ¹	EAQL421WL-AZ ¹	EARL421WL ¹	EARL421WL-AZ ¹	1 h	3,4 W - 250 lm	3,2V / 3,3 Ah LiFePO ₄	
Systemlinse 3h, 230V AC	EAQL423WL ¹	EAQL423WL-AZ ¹	EARL423WL ¹	EARL423WL-AZ ¹	3 h	3,4 W - 250 lm	3,2V / 3,3 Ah LiFePO ₄	
Systemlinse 8h, 230V AC	EAQL428WL ¹	EAQL428WL-AZ ¹	EARL428WL ¹	EARL428WL-AZ ¹	8 h	3,4 W - 125 lm	3,2V / 3,3 Ah LiFePO ₄	
LEUCHTEN FÜR CORE COMPACT LOW-POWER-SYSTEME 24V AC/DC INKL. ÜBERWACHUNGSBAUSTEIN								
Systemlinse 24V AC/DC	EAQL529CC	EAQL529CC-AZ	EARL529CC	EARL529CC-AZ	CPS	2,8 W - 360 lm		
LEUCHTEN FÜR ZENTRALE STROMVERSORUNGSSYSTEME AC/DC INKL. ÜBERWACHUNGSBAUSTEIN								
Systemlinse 230V AC/DC	EAQL029ML	EAQL029ML-AZ	EARL029ML	EARL029ML-AZ	CPS	4,6 W - 360 lm		

weiß (RAL9003) | -AZ: anthrazit (RAL 7016)
 weiß (RAL 9003) | -AZ: anthrazit (RAL 7016)

ZUBEHÖR



LSYS-S: Spotlinse für Leuchten mit Systemlinse. Für Deckenhöhen bis 12m geeignet (4 Stk. oder 12 Stk.).



LSYS-B: Beamlinse für Leuchten mit Systemlinse. Zur Ausleuchtung von Brandbekämpfungs- und Hilfestellen an der Wand. (4 Stk. oder 12 Stk.).



LSYS-H: Linse zur Ausleuchtung von Gängen mit Deckenhöhen > 4m (4 Stk.).



LSYS-WF: Linse für wandmontierte Leuchten zur Ausleuchtung der Mitte von Gängen (4 Stk.).

¹⁾ Bei Leuchten mit Metallgehäuse kann es konstruktionsbedingt zu einer Verringerung der Funkreichweite um ca. 20% kommen.





FAKTEN

- Zink Druckguss, weiß (RAL 9003)
- IP40
- LED Leuchtmittel
- Deckeneinbau
- -10 bis +40°C

Die leistungsstarke LED-Sicherheitsleuchte entspricht den Notbeleuchtungsanforderungen nach DIN EN 60598-1, DIN EN 60598-2-22 und DIN EN 1838.

Die Leuchte ist besonders geeignet für die Montage in hohen Decken. Durch die hohe Lichtausbeute kann sie auch Arbeitsplätzen mit besonderer Gefährdung die nötige Sicherheitsbeleuchtung ermöglichen.

Sowohl der Strahler als auch der Kühlkörper bestehen aus hochwertigem Zink-Druckguss. Das verwendete Material gewährleistet eine gute Wärmeableitung und sorgt für eine lange Lebensdauer der LED.

Die am Produkt montierten Spannfedern erleichtern die Montage enorm. Ein weiterer Pluspunkt ist sein geringes Einbaumaß, mit einem mindest Deckenausschnitt von nur 68mm.



LEUCHTEN FÜR ZENTRALE STROMVERSORGUNGSYSTEME AC/DC INKL. ÜBERWACHUNGSBAUSTEIN

LED, 230V AC/DC

DDE039ML

CPS

9,6 W - 1100 lm



DECKENEINBAUMONTAGE

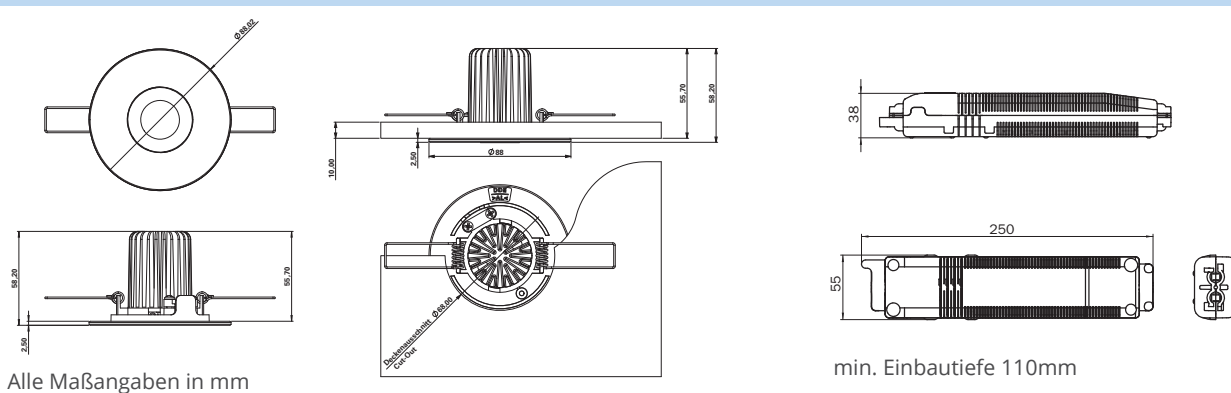

Abstandstabelle für DDE039ML für ebene Fluchtwege (Die Lichttechnischen Daten können Sie bequem auf unserer Website finden)

Montagehöhe (m)					
2.50	4.98	10.98	10.62	10.37	4.78
3.00	5.66	12.52	12.25	11.98	5.45
3.50	6.26	14.02	13.74	13.45	6.04
4.00	6.78	15.39	15.09	14.80	6.56
4.50	7.21	16.65	16.35	16.04	7.04
5.00	7.59	17.83	17.51	17.19	7.47
5.50	7.94	18.89	18.55	18.25	7.86
6.00	8.08	19.78	19.49	19.24	8.03
6.50	8.13	20.61	20.37	20.16	8.17
7.00	8.15	21.38	21.18	21.01	8.27

Die Beispiel der Abstandstabelle basiert auf folgenden Parametern:
Wartungsfaktor: 0.8; Notbeleuchtungsfaktor 1.00; Minimale Beleuchtungsstärke auf der Mittellinie: 1.00 lux; Minimale Beleuchtungsstärke auf der

halben Rettungswegbreite: 0.50 lux; Gleichmäßigkeit auf der Mittellinie maximal 40:1; Breite des Rettungsweges 2.00m



FMW

ZINK DRUCKGUSS-RETTUNGSZEICHENLEUCHE



FAKTEN

- Zink Druckguss Gehäuse, weiß (RAL 9003) oder anthrazit (RAL 7016)
- IP65
- LED Leuchtmittel
- Wandmontage
- Einzelbatterie: -5° bis +40°C
Zentrale Stromversorgung: -20° bis +40° C

Robuste Zink-Druckguss Rettungszeichenleuchte zum Wandaufbau, zur Kennzeichnung von Flucht- und Rettungswegen.

Das Piktogramm wird innenliegend eingebracht, wo es durch eine transparente Scheibe geschützt ist.



(ZBA-Version)

EINZELBATTERIELEUCHTEN MIT SELBSTTESTFUNKTION					
LED, 1h, 230V AC	FMW401SC	FMW401SC-AZ	1 h	3,9 W	6,4V/1,2Ah LiFePO4
LED, 3h, 230V AC	FMW403SC	FMW403SC-AZ	3 h	3,9 W	6,4V/1,2Ah LiFePO4
LED, 8h, 230V AC	FMW408SC	FMW408SC-AZ	8 h	4,2 W	6,4V/3,3Ah LiFePO4
EINZELBATTERIELEUCHTEN MIT WIRELESS PROFESSIONAL MODUL (SCHALTBAR)					
LED, 1h, 230V AC	FMW401WL ¹	FMW401WL-AZ ¹	1 h	3,9 W	6,4V/1,2Ah LiFePO4
LED, 3h, 230V AC	FMW403WL ¹	FMW403WL-AZ ¹	3 h	3,9 W	6,4V/1,2Ah LiFePO4
LED, 8h, 230V AC	FMW408WL ¹	FMW408WL-AZ ¹	8 h	4,6 W	6,4V/3,3Ah LiFePO4
LEUCHTEN FÜR CORE COMPACT LOW-POWER-SYSTEME 24V AC/DC INKL. ÜBERWACHUNGSBAUSTEIN					
LED, 24V, AC/DC	FMW509CC	FMW509CC-AZ	CPS	2,2 W	
LEUCHTEN FÜR ZENTRALE STROMVERSORUNGSSYSTEME AC/DC INKL. ÜBERWACHUNGSBAUSTEIN					
LED, 230V AC/DC	FMW009ML	FMW009ML-AZ	CPS	3,4 W	

WANDMONTAGE

Maße und Bohrabstände

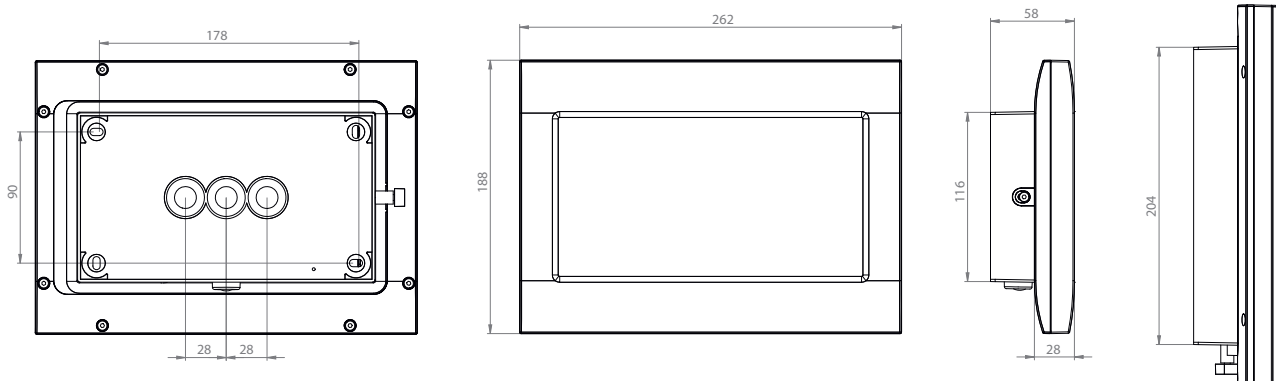

ZUBEHÖR

FMDA - Deckenadapter zur Deckenmontage

¹⁾ Bei Leuchten mit Metallgehäuse kann es konstruktionsbedingt zu einer Verringerung der Funkreichweite um ca. 20% kommen.



FMDS

ZINK DRUCKGUSS-SICHERHEITSLEUCHE



FAKTEN

- Zink Druckguss Gehäuse, weiß (RAL 9003) oder anthrazit (RAL 7016)
- IP65
- LED Leuchtmittel
- Deckenmontage
- Einzelbatterie: -5° bis +40°C
Zentrale Stromversorgung: -20° bis +40° C

Robuste Aufbauleuchte aus Zink Druckguss zur Ausleuchtung der Flucht- und Rettungswege nach DIN EN 60598-1, DIN EN 60598-2-22 und DIN EN 1838.

Ansprechendes Design durch verdeckte Verschraubung. Erhältlich als ZBA- oder LED-Einzelbatterie-Leuchte.

Ballwurfsicher nach DIN 18032.



(ZBA-Version)

EINZELBATTERIELEUCHTEN MIT SELBSTTESTFUNKTION						
LED, 1h, 230V AC	FMDS421SC	FMDS421SC-AZ	1 h	6,4 W - 520 lm	6,4V/1,6Ah LiFeP04	
LED, 3h, 230V AC	FMDS423SC	FMDS423SC-AZ	3 h	6,7 W - 500 lm	6,4V/3,3Ah LiFeP04	
LED, 8h, 230V AC	FMDS428SC	FMDS428SC-AZ	8 h	6,7 W - 500 lm	6,4V/3,3Ah LiFeP04	
EINZELBATTERIELEUCHTEN MIT WIRELESS PROFESSIONAL MODUL (SCHALTBAR)						
LED, 1h, 230V AC	FMDS421WL ¹	FMDS421WL-AZ ¹	1 h	7,5 W - 460 lm	6,4V/1,2Ah LiFeP04	
LED, 3h, 230V AC	FMDS423WL ¹	FMDS423WL-AZ ¹	3 h	7,5 W - 520 lm	6,4V/3,3Ah LiFeP04	
LED, 8h, 230V AC	FMDS428WL ¹	FMDS428WL-AZ ¹	8 h	7,5 W - 245 lm	6,4V/3,3Ah LiFeP04	
LEUCHTEN FÜR CORE COMPACT LOW-POWER-SYSTEME 24V AC/DC INKL. ÜBERWACHUNGSBAUSTEIN						
LED, 24V AC/DC	FMDS529CC	FMDS529CC-AZ	CPS	3,8 W - 520 lm		
LEUCHTEN FÜR ZENTRALANLAGEN AC/DC						
LED, 230V AC/DC	FMDS029	FMDS029-AZ	CPS	4,6 W - 520 lm		
LEUCHTEN FÜR ZENTRALE STROMVERSORGUNGSSYSTEME AC/DC INKL. ÜBERWACHUNGSBAUSTEIN						
LED, 230V AC/DC	FMDS029ML	FMDS029ML-AZ	CPS	5,2 W - 520 lm		

Beispiel der Abstandstabelle FMDS029(ML) für ebene Fluchtwege

Montagehöhe (m)					
2.00	4.29	9.63	8.77	6.96	2.86
2.50	4.91	11.50	10.47	8.15	3.20
3.00	5.41	12.74	11.61	8.64	3.33
3.50	5.82	13.99	12.61	9.09	3.50
4.00	6.40	15.13	13.55	9.45	3.60
5.00	7.14	17.12	15.28	10.10	3.76
6.00	7.96	19.04	16.72	10.62	3.90
7.00	8.34	20.68	17.90	11.00	3.88
8.00	8.88	22.10	18.84	11.24	3.90
9.00	9.00	23.34	19.29	11.40	3.81
10.50	8.49	24.87	19.35	11.40	3.42
12.00	7.80	25.47	18.75	11.16	3.00

Die Beispiel der Abstandstabelle basiert auf folgenden Parametern: Wartungsfaktor: 0.8; Notbeleuchtungsfaktor 1.00; Minimale Beleuchtungsstärke auf der Mittellinie: 1.00 lux; Minimale Beleuchtungsstärke auf der

halben Rettungswegbreite: 0.50 lux; Gleichmäßigkeit auf der Mittellinie maximal 40:1; Breite des Rettungsweges 2.00m

¹⁾ Bei Leuchten mit Metallgehäuse kann es konstruktionsbedingt zu einer Verringerung der Funkreichweite um ca. 20% kommen.



 **WEF**
WANDEINBAULEUCHE









FAKTEN

- Zink Druckguss, weiß (RAL 9003), anthrazit (RAL 7016) oder edelstahl optik
- IP20
- LED Leuchtmittel
- Wandeinbaumontage
- -10° bis +40°C

LED-Sicherheitsleuchte für den Wandeinbau zur Ausleuchtung der Flucht- und Rettungswege nach DIN EN 60598-1, DIN EN 605982-22 und DIN EN 1838.

Diese Wandeinbauleuchte ist für die Montage in konventionellen Einbaudosen vorgesehen. Der Montagerahmen kann an der Dose ausgerichtet werden.

Die Zink Druckguss-Blende wird ohne von außen sichtbare Befestigung arretiert. Durch die in der Linse eingebrachte Status LED wird die Harmonie des Gehäuses nicht unterbrochen.

    							
EINZELBATTERIELEUCHTEN MIT SELBSTTESTFUNKTION							
LED, 1h, 230V AC	WEF421SC *	WEF421SC-AZ *	WEF421SC-E *	1 h	5,4 W - 420 lm	6,4V/1,6Ah LiFeP04	
LED, 3h, 230V AC	WEF423SC *	WEF423SC-AZ *	WEF423SC-E *	3 h	6,1 W - 420 lm	6,4V/1,6Ah LiFeP04	
LED, 8h, 230V AC	WEF428SC *	WEF428SC-AZ *	WEF428SC-E *	8 h	6,1 W - 270 lm	6,4V/1,6Ah LiFeP04	
EINZELBATTERIELEUCHTEN MIT WIRELESS PROFESSIONAL MODUL (SCHALTBAR)							
LED, 1h, 230V AC	WEF421WL * ¹	WEF421WL-AZ * ¹	WEF421WL-E * ¹	1 h	5,1 W - 420 lm	6,4V/1,2Ah LiFeP04	
LED, 3h, 230V AC	WEF423WL * ¹	WEF423WL-AZ * ¹	WEF423WL-E * ¹	3 h	5,1 W - 315 lm	6,4V/1,2Ah LiFeP04	
LED, 8h, 230V AC	WEF428WL * ¹	WEF428WL-AZ * ¹	WEF428WL-E * ¹	8 h	5,1 W - 75 lm	6,4V/1,2Ah LiFeP04	
LEUCHTEN FÜR CORE COMPACT LOW-POWER-SYSTEME 24V AC/DC INKL. ÜBERWACHUNGSBAUSTEIN							
LED, 24V AC/DC	WEF529CC *	WEF529CC-AZ *	WEF529CC-E *	CPS	3,3 W - 420 lm		
LEUCHTEN FÜR ZENTRALANLAGEN AC/DC							
LED, 230V AC/DC	WEF029 *	WEF029-AZ *	WEF029-E *	CPS	3,9 W - 420 lm		
LEUCHTEN FÜR ZENTRALE STROMVERSORGUNGSYSTEME AC/DC INKL. ÜBERWACHUNGSBAUSTEIN							
LED, 230V AC/DC	WEF029ML *	WEF029ML-AZ *	WEF029ML-E *	CPS	4,3 W - 420 lm		

^{*}) Lieferung mit UH1-Gehäuse. Inhalt übersteigt gegebenenfalls das Volumen der Einbaudose.

WANDEINBAUMONTAGE

WEF Abmessungen

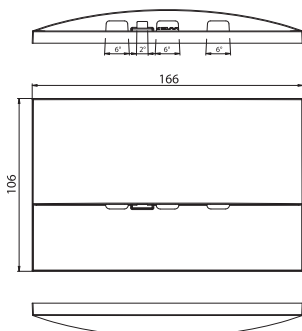

Alle Maßangaben in mm

Elektronik-Box für Einzelbatterieleuchten (optional)

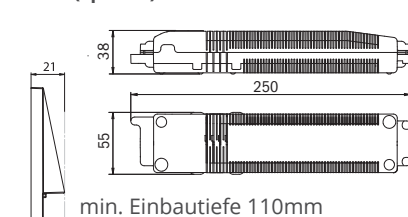

min. Einbautiefe 110mm

WEF 029(ML) Einbaudose

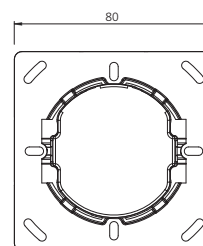

WEF Lichtverteilung

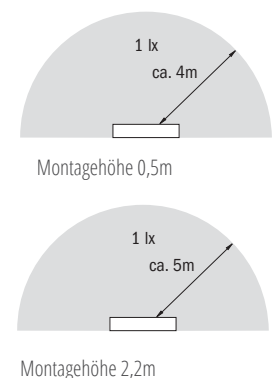

¹) Bei Leuchten mit Metallgehäuse kann es konstruktionsbedingt zu einer Verringerung der Funkreichweite um ca. 20% kommen.



 **WER**
FLUCHTWEGBELEUCHTUNG



FAKTEN

- Zink Druckguss, weiß (RAL 9003), anthrazit (RAL 7016) oder Edelstahl-optik
- IP20
- LED Leuchtmittel
- Wandeinbaumontage
- -10° bis +40°C

LED-Sicherheitsleuchte für den Wandeinbau zur Ausleuchtung der Flucht- und Rettungswege nach DIN EN 60598-1, DIN EN 605982-22 und DIN EN 1838.

Die dezente Wandeinbauleuchte ist für die Montage in konventionellen Dosen vorgesehen. Der Montagerahmen kann an der Dose ausgerichtet werden.

Die Zink Druckguss-Blende wird ohne von außen sichtbare Befestigung arretiert. Durch die in der Linse eingebrachte Status LED wird die Harmonie des Gehäuses nicht unterbrochen.

EINZELBATTERIELEUCHTEN MIT SELBSTTESTFUNKTION	
LED, 1h, 230V AC	WER021SC * WER021SC-AZ * WER021SC-E *
LED, 3h, 230V AC	WER023SC * WER023SC-AZ * WER023SC-E *
LED, 8h, 230V AC	WER028SC * WER028SC-AZ * WER028SC-E *
EINZELBATTERIELEUCHTEN MIT WIRELESS PROFESSIONAL MODUL (SCHALTBAR)	
LED, 1h, 230V AC	WER021WL *1 WER021WL-AZ *1 WER021WL-E *1
LED, 3h, 230V AC	WER023WL *1 WER023WL-AZ *1 WER023WL-E *1
LEUCHTEN FÜR CORE COMPACT LOW-POWER-SYSTEME 24V AC/DC INKL. ÜBERWACHUNGSBAUSTEIN	
LED, 24V AC/DC	WER529CC * WER529CC-AZ * WER529CC-E *
LEUCHTEN FÜR ZENTRALANLAGEN AC/DC	
LED, 230V AC/DC	WER029 * WER029-AZ * WER029-E *
LEUCHTEN FÜR ZENTRALE STROMVERSORUNGSSYSTEME AC/DC INKL. ÜBERWACHUNGSBAUSTEIN	
LED, 230V AC/DC	WER029ML * WER029ML-AZ * WER029ML-E *

*) Lieferung mit UH1-Gehäuse. Inhalt übersteigt gegebenenfalls das Volumen der Einbaudose.

WANDEINBAUMONTAGE

WER Abmessungen

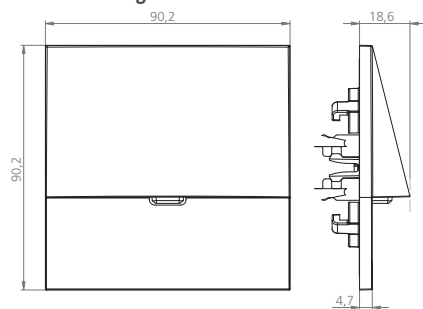

Elektronik-Box für Einzelbatterieleuchten (UH1)

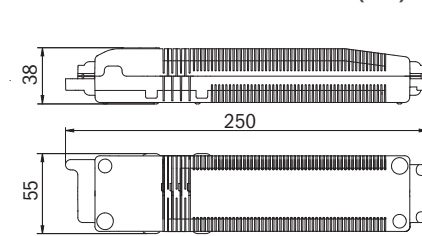

min. Einbautiefe 110mm

WER 029ML Einbaudose

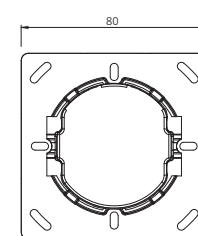

Alle Maßangaben in mm

WER Lichtverteilung

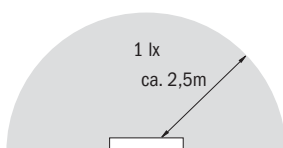

Montagehöhe 0,5m

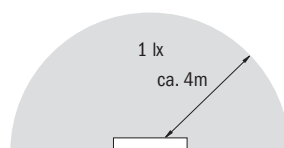

Montagehöhe 2m

!) Bei Leuchten mit Metallgehäuse kann es konstruktionsbedingt zu einer Verringerung der Funkreichweite um ca. 20% kommen.



 **WAF**
FLUCHTWEGBELEUCHTUNG



FAKTEN

- Zink Druckguss, weiß (RAL 9003), anthrazit (RAL 7016) oder Edelstahl-optik
- IP20
- LED Leuchtmittel
- Wandaufbaumontage
- -10° bis +40°C

LED-Sicherheitsleuchte für Wandaufbaumontage zur Ausleuchtung der Flucht- und Rettungswege nach DIN EN 60598-1, DIN EN 605982-22 und DIN EN 1838.

Diese Wandleuchte kommt zum Einsatz, wenn eine Einbaumontage der WEF oder WER-Leuchten nicht möglich ist.

EINZELBATTERIELEUCHTEN MIT SELBSTTESTFUNKTION							
LED, 1h, 230V AC	WAF421SC	WAF421SC-AZ	WAF421SC-E	1 h	5,4 W - 420 lm	6,4V/1,2Ah LiFeP04	
LED, 3h, 230V AC	WAF423SC	WAF423SC-AZ	WAF423SC-E	3 h	3,7 W - 230 lm	6,4V/1,2Ah LiFeP04	
LED, 8h, 230V AC	WAF428SC	WAF428SC-AZ	WAF428SC-E	8 h	5 W - 140 lm	6,4V/1,2Ah LiFeP04	
EINZELBATTERIELEUCHTEN MIT WIRELESS PROFESSIONAL MODUL (SCHALTBAR)							
LED, 1h, 230V AC	WAF421WL ¹	WAF421WL-AZ ¹	WAF421WL-E ¹	1 h	5,1 W - 420 lm	6,4V/1,2Ah LiFeP04	
LED, 3h, 230V AC	WAF423WL ¹	WAF423WL-AZ ¹	WAF423WL-E ¹	3 h	5,1 W - 315 lm	6,4V/1,2Ah LiFeP04	
LED, 8h, 230V AC	WAF428WL ¹	WAF428WL-AZ ¹	WAF428WL-E ¹	8 h	5,1 W - 75 lm	6,4V/1,2Ah LiFeP04	
LEUCHTEN FÜR CORE COMPACT LOW-POWER-SYSTEME 24V AC/DC INKL. ÜBERWACHUNGSBAUSTEIN							
LED, 24V AC/DC	WAF529CC	WAF529CC-AZ	WAF529CC-E	CPS	3,1 W - 420 lm		
LEUCHTEN FÜR ZENTRALANLAGEN AC/DC							
LED, 230V AC/DC	WAF029	WAF029-AZ	WAF029-E	CPS	3,9 W - 420 lm		
LEUCHTEN FÜR ZENTRALE STROMVERSORGUNGSYSTEME AC/DC INKL. ÜBERWACHUNGSBAUSTEIN							
LED, 230V AC/DC	WAF029ML	WAF029ML-AZ	WAF029ML-E	CPS	4,5 W - 420 lm		

WANDMONTAGE

WAF Abmessungen (Einzelbatterie)

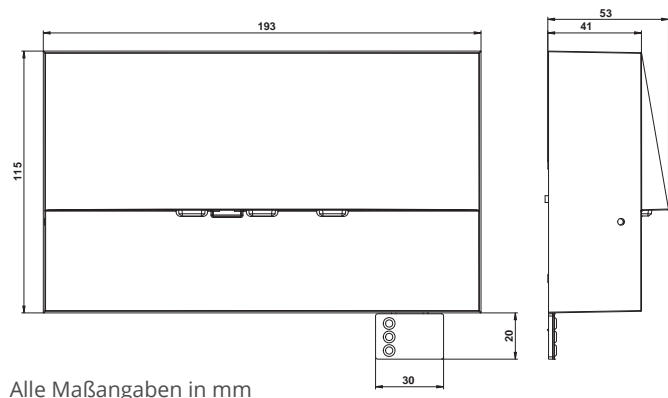

WAF Lichtverteilung

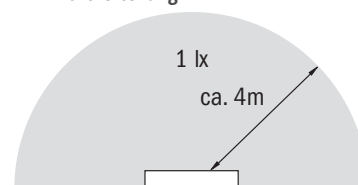

Montagehöhe 0,5m

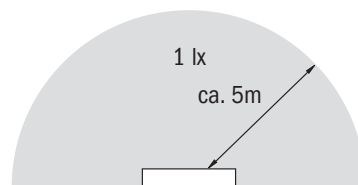

Montagehöhe 2,2m

¹⁾ Bei Leuchten mit Metallgehäuse kann es konstruktionsbedingt zu einer Verringerung der Funkreichweite um ca. 20% kommen.





FAKTEN

- Zink Druckguss, weiß (RAL 9003) oder anthrazit (RAL 7016)
- IP65
- LED Leuchtmittel
- Wandaufbaumontage
- Temperaturbereiche:
mit Standard-Akku: -5°C bis +40°C
mit TT-Akku -25°C bis +40°C

Robuste Wand-Aufbauleuchte aus Zink-Druckguss zur Ausleuchtung der Flucht- und Rettungswege.

Im Besonderen geeignet, um am Ausgang und außerhalb des Gebäudes bis zu einem

sicheren Bereich die Flucht- und Rettungswege auszuleuchten. Die Abstrahlcharakteristik verteilt das Licht parallel zur Wand.

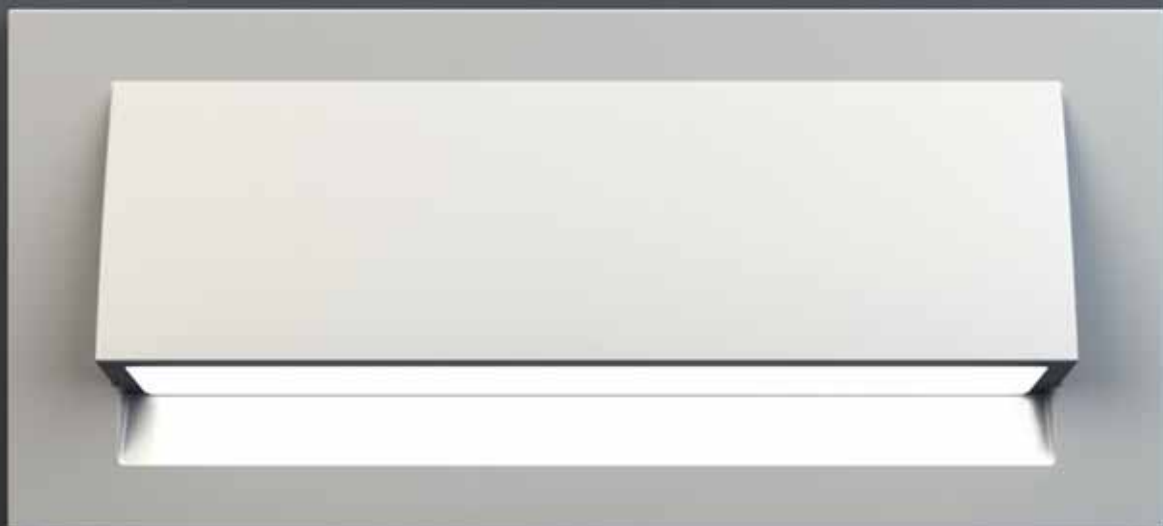

FLUCHTWEGBELEUCHTUNG

EINZELBATTERIELEUCHTEN MIT SELBSTTESTFUNKTION							
LED, 1h, 230V AC	ZAW411SC-TT	ZAW411SC-TT-AZ	1 h		4,6 W - 190 lm	3,2V / 3,3 Ah LiFePO4 Tieftemperatur	
LED, 3h, 230V AC	ZAW413SC-TT	ZAW413SC-TT-AZ	3 h		4,6 W - 190 lm	3,2V / 3,3 Ah LiFePO4 Tieftemperatur	
LED, 8h, 230V AC	ZAW418SC-TT	ZAW418SC-TT-AZ	8 h		4,6 W - 85 lm	3,2V / 3,3 Ah LiFePO4 Tieftemperatur	
EINZELBATTERIELEUCHTEN MIT WIRELESS BASIC MODUL							
LED, 1h, 230V AC	ZAW411WB-TT	ZAW411WB-TT-AZ	1 h		5,3 W - 190 lm	3,2V / 3,3 Ah LiFePO4 Tieftemperatur	
LED, 3h, 230V AC	ZAW413WB-TT	ZAW413WB-TT-AZ	3 h		5,3 W - 190 lm	3,2V / 3,3 Ah LiFePO4 Tieftemperatur	
LED, 8h, 230V AC	ZAW418WB-TT	ZAW418WB-TT-AZ	8 h		5,3 W - 85 lm	3,2V / 3,3 Ah LiFePO4 Tieftemperatur	
EINZELBATTERIELEUCHTEN MIT WIRELESS PROFESSIONAL MODUL (SCHALTBAR)							
LED, 1h, 230V AC	ZAW411WL-TT ¹	ZAW411WL-TT-AZ ¹	1 h		5,3 W - 190 lm	3,2V / 3,3 Ah LiFePO4 Tieftemperatur	
LED, 3h, 230V AC	ZAW413WL-TT ¹	ZAW413WL-TT-AZ ¹	3 h		5,3 W - 190 lm	3,2V / 3,3 Ah LiFePO4 Tieftemperatur	
LED, 8h, 230V AC	ZAW418WL-TT ¹	ZAW418WL-TT-AZ ¹	8 h		5,3 W - 85 lm	3,2V / 3,3 Ah LiFePO4 Tieftemperatur	
LEUCHTEN FÜR CORE COMPACT LOW-POWER-SYSTEME 24V AC/DC INKL. ÜBERWACHUNGSBAUSTEIN							
LED, 24V AC/DC	ZAW519CC	ZAW519CC-AZ	CPS		2,1 W - 220 lm		
LEUCHTEN FÜR ZENTRALE STROMVERSORUNGSSYSTEME AC/DC INKL. ÜBERWACHUNGSBAUSTEIN							
LED, 230V AC/DC	ZAW019ML	ZAW019ML-AZ	CPS		3,2 W - 220 lm		

Alle ZAW-Einzelbatterieleuchten mit neuer LiFePO4-Batterie, die einen Einsatz bei Temperaturen von -25°C bis +40°C ermöglicht.

WANDMONTAGE

Maße ZAW

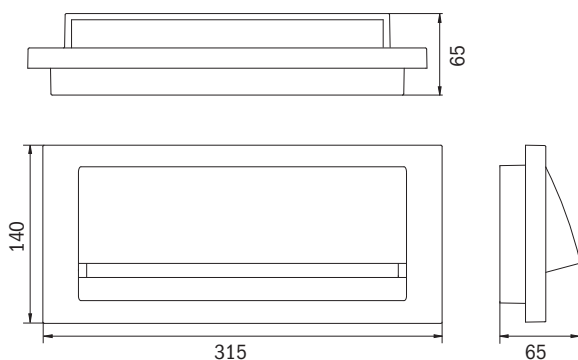

Borabstände ZAW

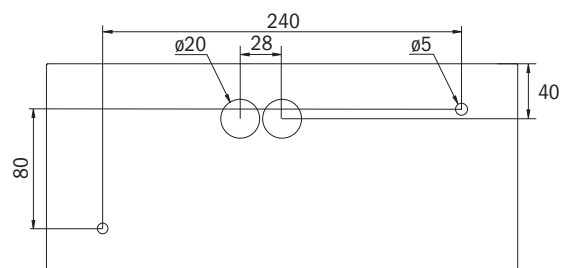

Alle Maßangaben in mm



Für Anwendungen außerhalb des Temperaturbereichs von -25° bis +40°C (z.B. bei direkter Sonneneinstrahlung im Außenbereich) stehen die bisherigen Varianten mit externem Batteriegehäuse in IP20 oder IP54 weiterhin zur Verfügung.

EINZELBATTERIELEUCHTEN MIT SELBSTTESTFUNKTION						
LED, 1h, 230V AC	ZAW011SC-COOL*	ZAW011SC-COOL-AZ*	1 h		4,6 W - 190 lm	3,2V / 3,3 Ah LiFePO4
LED, 3h, 230V AC	ZAW013SC-COOL*	ZAW013SC-COOL-AZ*	3 h		4,6 W - 190 lm	3,2V / 3,3 Ah LiFePO4
LED, 8h, 230V AC	ZAW018SC-COOL*	ZAW018SC-COOL-AZ*	8 h		4,6 W - 85 lm	3,2V / 3,3 Ah LiFePO4
EINZELBATTERIELEUCHTEN MIT WIRELESS BASIC MODUL						
LED, 1h, 230V AC	ZAW011WB-COOL*	ZAW011WB-COOL-AZ*	1 h		5,3 W - 190 lm	3,2V / 3,3 Ah LiFePO4
LED, 3h, 230V AC	ZAW013WB-COOL*	ZAW013WB-COOL-AZ*	3 h		5,3 W - 190 lm	3,2V / 3,3 Ah LiFePO4
LED, 8h, 230V AC	ZAW018WB-COOL*	ZAW018WB-COOL-AZ*	8 h		5,3 W - 85 lm	3,2V / 3,3 Ah LiFePO4
EINZELBATTERIELEUCHTEN MIT WIRELESS PROFESSIONAL MODUL (SCHALTBAR)						
LED, 1h, 230V AC	ZAW011WL-COOL* ¹	ZAW011WL-COOL-AZ* ¹	1 h		5,3 W - 190 lm	3,2V / 3,3 Ah LiFePO4
LED, 3h, 230V AC	ZAW013WL-COOL* ¹	ZAW013WL-COOL-AZ* ¹	3 h		5,3 W - 190 lm	3,2V / 3,3 Ah LiFePO4
LED, 8h, 230V AC	ZAW018WL-COOL* ¹	ZAW018WL-COOL-AZ* ¹	8 h		5,3 W - 85 lm	3,2V / 3,3 Ah LiFePO4

* - Bitte Schutzart für das Batteriegehäuse angeben: IP20 oder IP54.

WANDMONTAGE

Externes Akku-Gehäuse -COOL

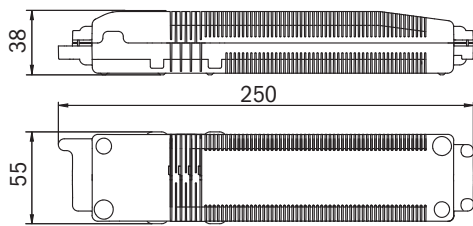

IP20

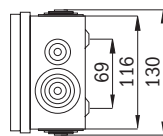

IP54

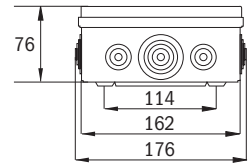
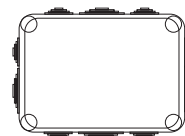

Alle Maßangaben in mm

Beispiel der Abstandstabelle ZAW411SC, ZAW413SC für ebene Fluchtwege

Montagehöhe (m)					
2.00	2.18	4.38	7.96	6.51	0.00
2.50	2.35	4.70	8.76	6.88	0.00
3.00	2.45	4.91	9.44	7.13	0.00
3.50	2.49	4.99	8.52	7.40	0.00
4.00	2.45	4.91	7.70	7.48	0.00

Die Beispiel der Abstandstabelle basiert auf folgenden Parametern:
Wartungsfaktor: 0.8; Notbeleuchtungsfaktor 1.00; Minimale Beleuchtungsstärke auf der Mittellinie: 1.00 lux; Minimale Beleuchtungsstärke auf der

halben Rettungswegbreite: 0.50 lux; Gleichmäßigkeit auf der Mittellinie maximal 40:1; Breite des Rettungsweges 2.00m

¹⁾ Bei Leuchten mit Metallgehäuse kann es konstruktionsbedingt zu einer Verringerung der Funkreichweite um ca. 20% kommen.





FAKTEN

- Wandebene Einbauleuchte
- IP40
- 20m Erkennungsweite
- Komplettes Piktogrammset (ISO 7010)
- Temperaturbereiche: -5°C bis +40°C

Rahmenlose und wandbündige LED-Rettungszeichenleuchte für Wandeinbaumontage. Eine optimal in die Wand integrierte Leuchte, bei der kein Rahmen, Schrauben oder hervorstehende Teil, das Design der Umgebung beeinflussen.

Ein cleveres Nivelliersystem ist bereits integriert und macht es leicht die Leuchte exakt auf die Ebene der Wand auszurichten.

Das Piktogrammset wird innenliegend eingesteckt und lösungsmittelfrei befestigt.

EINZELBATTERIELEUCHTEN MIT SELBSTTESTFUNKTION					
LED, 1h, 230V AC	UEMR401SC	1 h		6,4V/1,2Ah LiFeP04	
LED, 3h, 230V AC	UEMR403SC	3 h		6,4V/1,2Ah LiFeP04	
LED, 8h, 230V AC	UEMR408SC	8 h		6,4V/3,3Ah LiFeP04	
EINZELBATTERIELEUCHTEN MIT WIRELESS PROFESSIONAL MODUL (SCHALTBAR)					
LED, 1h, 230V AC	UEMR401WL ¹	1 h		6,4V/1,2Ah LiFeP04	
LED, 3h, 230V AC	UEMR403WL ¹	3 h		6,4V/1,2Ah LiFeP04	
LED, 8h, 230V AC	UEMR408WL ¹	8 h		6,4V/3,3Ah LiFeP04	
LEUCHTEN FÜR CORE COMPACT LOW-POWER-SYSTEME 24V AC/DC INKL. ÜBERWACHUNGSBAUSTEIN					
LED, 24V, AC/DC	UEMR509CC	CPS			
LEUCHTEN FÜR ZENTRALE STROMVERSORGUNGSSYSTEME AC/DC INKL. ÜBERWACHUNGSBAUSTEIN					
LED, 230V AC/DC	UEMR019ML	CPS			

WANDEINBAUMONTAGE

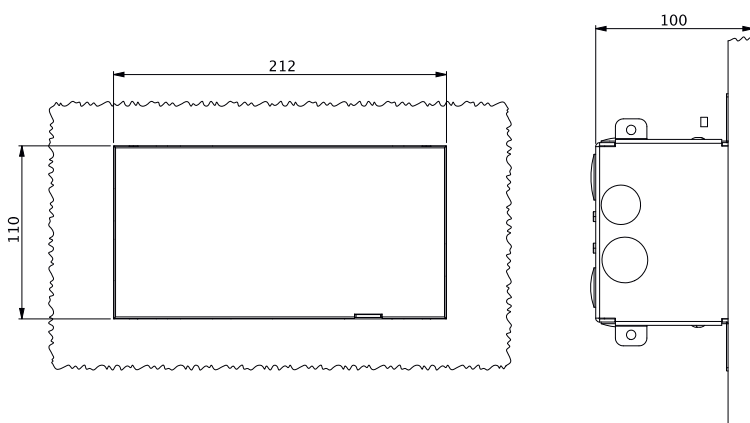

Alle Maßangaben in mm

¹⁾ Bei Leuchten mit Metallgehäuse kann es konstruktionsbedingt zu einer Verringerung der Funkreichweite um ca. 20% kommen.



DYNAMISCHE RETTUNGZEICHENLEUCHE

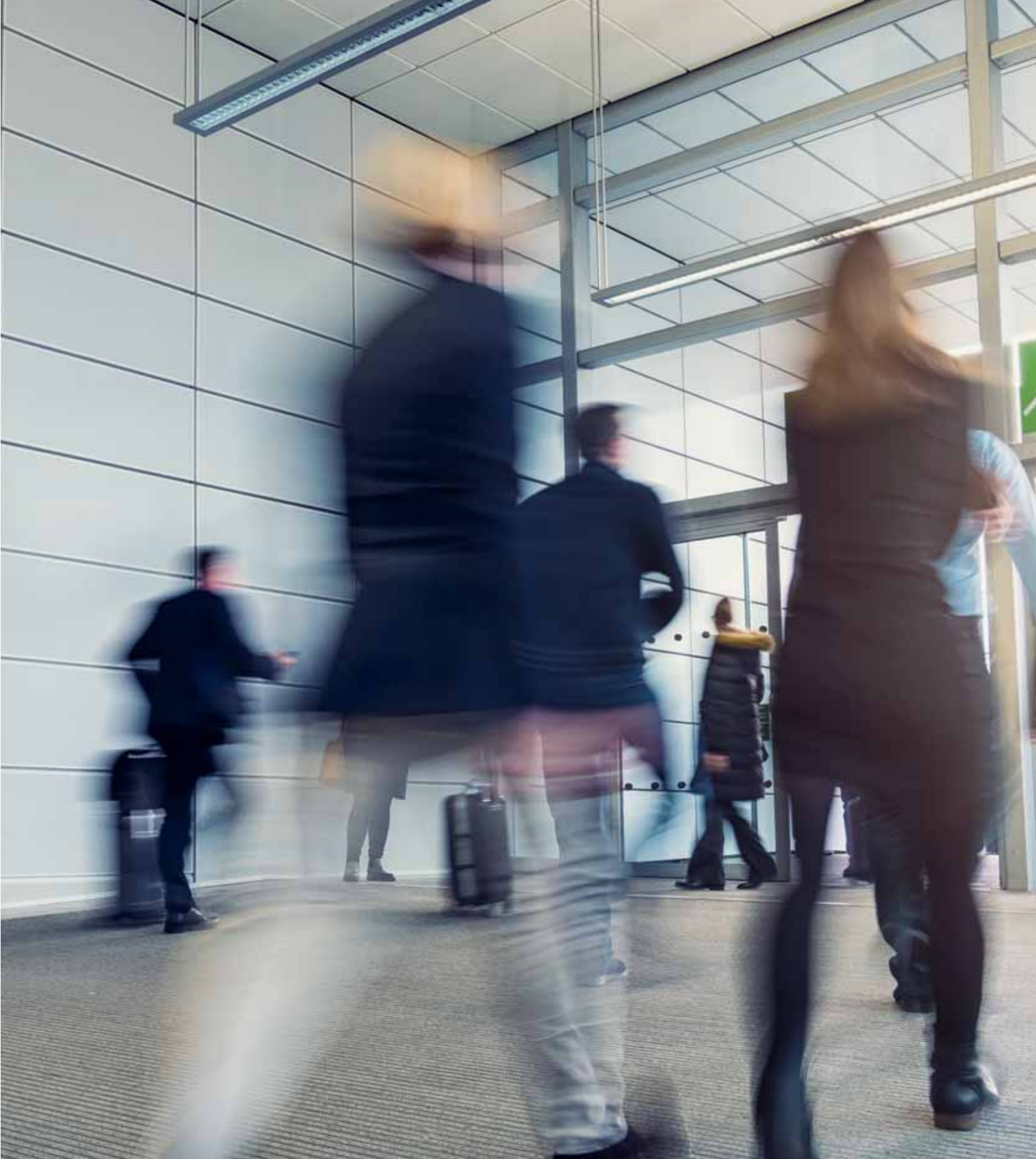



FLEXWAY

DYNAMISCHE RETTUNGSZEICHENLEUCHE



FAKTEN

- Zink Druckguss, weiß (RAL 9003)
- IP65
- LCD Display zur Anzeige von 10 unterschiedlichen Piktogrammen
- Wandaufbaumontage
- Potentialfreier Kontakt zur Ansteuerung des Displays
- -5° bis +40°C



Die Flexway Rettungszeichenleuchte ist eine Notleuchte zur Wandmontage welche zur dynamischen Fluchtwegssteuerung genutzt wird, damit Gefahrenquellen umgangen werden können. Das dargestellte Rettungszeichen ist durch die Steuerinformation eines Sensors veränderbar. Die Flexway Rettungszeichenleuchte kann 10 unterschiedliche Zeichen darstellen.







Die Rettungszeichenleuchte ist Teil eines Notlichtsystems nach EN 50171 und entspricht den Anforderungen nach EN 60598-2-22. Sie ist zum Anschluss an Zentrale Stromversorgungssysteme konzipiert.

Flexible Darstellung

Die Flexway Rettungszeichenleuchte stellt 10 Anzeigeeoptionen zur Verfügung. Aus diesen sind zwei Betriebszustände per Drehkodierschalter frei wählbar. Die Aktivierung der Betriebszustände erfolgt über den potenzialfreien Kontakt z.B. eines Rauchmelders oder BMA. Die Flexway bietet eine leistungsbegrenzte und überwachte Ausgangsspannung. Es ist an der Elektronik wählbar welches Symbol bei anliegender oder fehlender Spannung erscheint.



DYNAMISCHE RETTUNGSZEICHENLEUCHE

					
LEUCHTEN FÜR ZENTRALE STROMVERSORGUNGSSYSTEME AC/DC INKL. ÜBERWACHUNGSBAUSTEIN					
LCD, 230V AC/DC	FMWD009ML	FMWD009ML-AZ	CPS	5,4 W - lm	

Technische Daten

Betriebsspannung LCD Panel 12V DC (7V ... 12V DC) SELV
 Zul. Umgebungstemperatur -5°C - +40°C

LCD
 Pfeilrichtungen 8
 Sperrsymbole 1
 Sonstiges Bereitschaftsmodus
 Helligkeit im Weiß 180cd/m²

Sensor Anschluss
 Output 3,3V DC 20mA
 Input 3,3V DC
 Anschlussquerschnitt 1,5mm²

Im Gefahrenfall

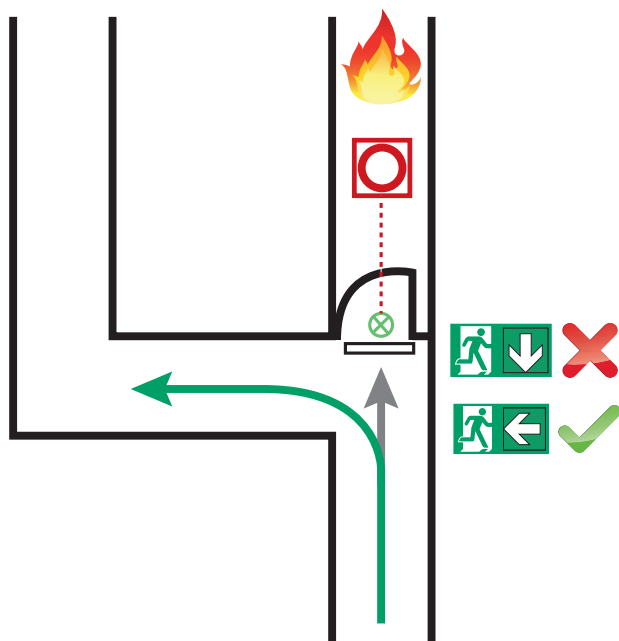

Darstellbare Zeichen

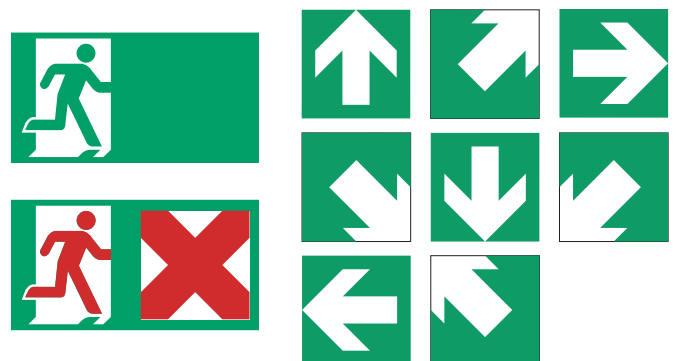



WANDMONTAGE

Maße und Bohrabstände

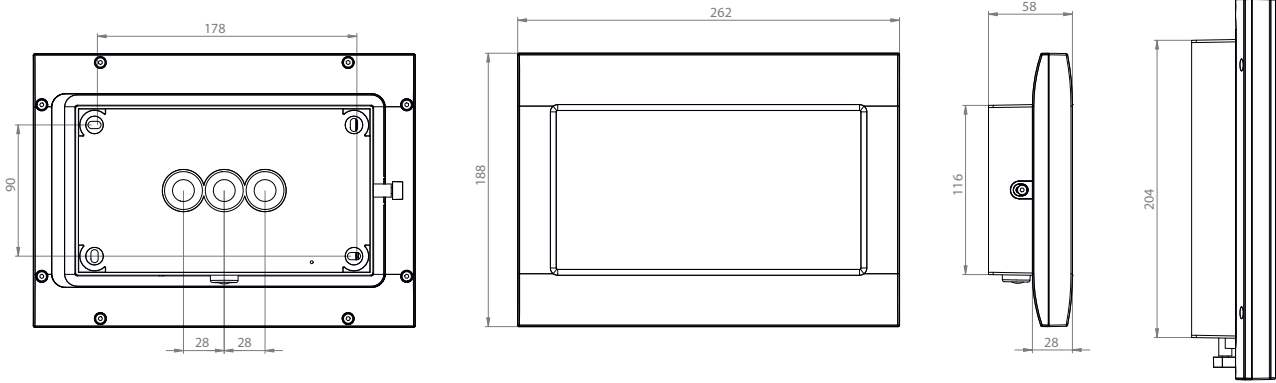

ZUBEHÖR

FMDA - Deckenadapter

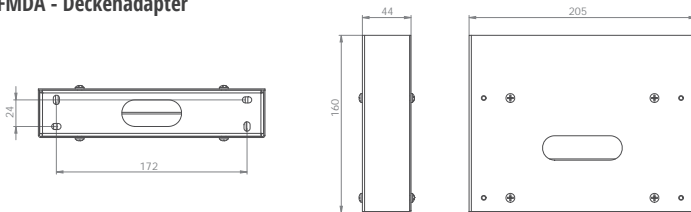

FMDA001 – einseitige Montage
 FMDA001-AZ – anthrazit, einseitige Montage

FMDA002 – doppelseitige Montage
 FMDA002 – anthrazit, doppelseitige Montage

Alle Maßangaben in mm



 **UNIVERSAL-LEUCHTEN**







FAKTEN

- Kunststoffgehäuse, weiß
- Komplettes Piktogrammset (ISO 7010), geteiltes Piktogramm
- IP40
- Universalmontage Wand/Deckel
- Zulässige Umgebungstemperatur -25° bis +40°C



Schlanke und elegante Rettungszeichenleuchte mit konvexer klarer geschlossener Haube, die sich nach unten stufenlos symmetrisch verjüngt. Geeignet zur Universalmontage, d.h. Wand- und Deckenanbau, sowie zur ein- oder zweiseitigen Beschriftung.

Die Piktogramme sind innenliegend und werden lösemittelfrei eingesteckt. Das Piktogrammset (MTL, MTR und 2x Pfeil gerade) ist standardmäßig im Lieferumfang enthalten.

LEUCHTEN FÜR ZENTRALE STROMVERSORUNGSSYSTEME AC/DC INKL. ÜBERWACHUNGSBAUSTEIN				
LED, 230V AC/DC	KFMU009ML	CPS	2,3 W	

WANDMONTAGE

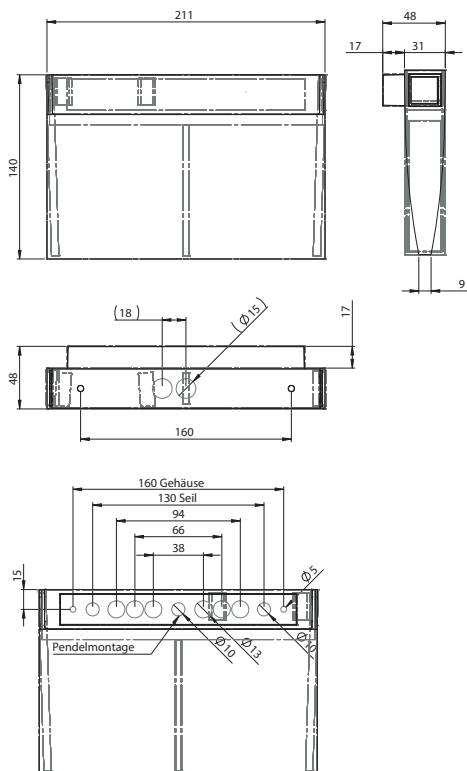

DECKENMONTAGE

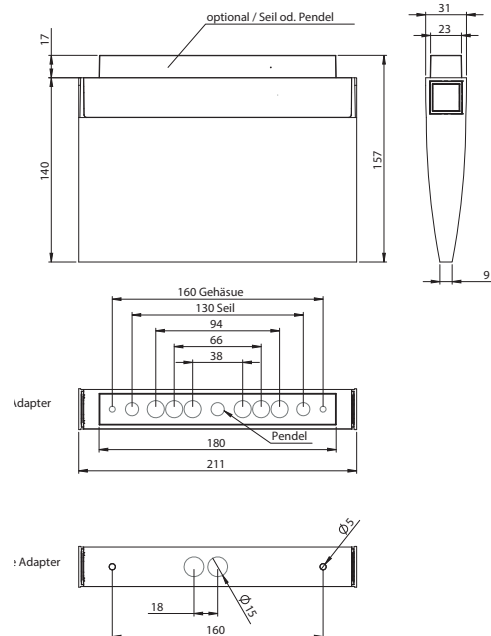

Alle Maßangaben in mm



KM / KMUK / KMMU
UNIVERSAL-KUNSTSTOFFLEUCHTEN

FAKTEN

- Kunststoff, weiß (RAL 9003) oder schwarz (RAL 9005)
- Komplettes Piktogrammset (ISO 7010)
- IP43
- Universalmontage
- Einzelbatterie: -5° bis +40°C
Zentrale Stromversorgung: -30° bis +40°C

Rettungszeichenleuchte gem. DIN EN 60598-1, DIN EN 60598-2-22 und DIN EN 1838.

Schlanke, konvexe, zum Betrachter geneigte Kunststoffleuchte, die sich nach unten stufenlos symmetrisch verjüngt. Für Universalmontage (Wand/ Decke/Deckeneinbau/Ausleger). Leuchte zur einfachsten Montage aus nur 3 Teilen bestehend. Werkzeuglos auf integriertem Decken- bzw. Wandschnellmontagesystem montierbar. Netzspannungsfrei bei Demontage der Leuchte.

Geeignet für Dauer- oder Bereitschaftsschaltung. Planungssicherheit durch werkzeuglosen, variablen Einsatz der Piktogramme vor Ort. Piktogrammset (links, rechts, unten, oben) standardmäßig im Lieferumfang enthalten.



DESIGN-LEUCHTEN



DYNAMISCHE
LEUCHTEN



INDUSTRIELEUCHTEN

ALLGEMEINBELEUCHTUNG
MIT SICHERHEITSLICHT

DRAHTLOSE
ÜBERWACHUNG

ZUBEHÖR

MODULE



UNIVERSAL-KUNSTSTOFFLEUCHTE

	universal	universal			
EINZELBATTERIELEUCHTEN MIT SELBSTTESTFUNKTION					
LED, 1h, 230V AC	KMU411SC	KMU411SC-SW	1 h	4,6 W	3,2V / 1,6Ah LiFePO4
LED, 3h, 230V AC	KMUK403SC	KMUK403SC-SW	3 h	3,7 W	3,2V / 1,5Ah LiFePO4
LED, 3h, 230V AC	KMU413SC	KMU413SC-SW	3 h	4,6 W	3,2V / 1,6Ah LiFePO4
LED, 8h, 230V AC	KMU418SC	KMU418SC-SW	8 h	4,6 W	3,2V / 1,6 Ah LiFePO4
EINZELBATTERIELEUCHTEN MIT WIRELESS BASIC MODUL					
LED, 1h, 230V AC	KMU411WB	KMU411WB-SW	1 h	5,3 W	3,2V / 1,6 Ah LiFePO4
LED, 3h, 230V AC	KMU413WB	KMU413WB-SW	3 h	5,3 W	3,2V / 1,6 Ah LiFePO4
LED, 8h, 230V AC	KMU418WB	KMU411WB-SW	8 h	5,3 W	3,2V / 1,6 Ah LiFePO4
EINZELBATTERIELEUCHTEN MIT WIRELESS PROFESSIONAL MODUL (SCHALTBAR)					
LED, 1h, 230V AC	KMU411WL	KMU411WL-SW	1 h	5,3 W	3,2V / 1,6 Ah LiFePO4
LED, 3h, 230V AC	KMU413WL	KMU413WL-SW	3 h	5,3 W	3,2V / 1,6 Ah LiFePO4
LED, 8h, 230V AC	KMU418WL	KMU418WL-SW	8 h	5,3 W	3,2V / 1,6 Ah LiFePO4
LEUCHTEN FÜR CORE COMPACT LOW-POWER-SYSTEME 24V AC/DC INKL. ÜBERWACHUNGSBAUSTEIN					
LED, 24V AC/DC	KMU519CC	KMU519CC-SW	CPS	2,1 W	
LEUCHTEN FÜR ZENTRALANLAGEN AC/DC INKL. ÜBERWACHUNGSBAUSTEIN					
LED, 230V AC/DC	KMU019ML	KMU019ML-SW	CPS	3,2 W	

UNIVERSALMONTAGE

Maße KM / KMUK

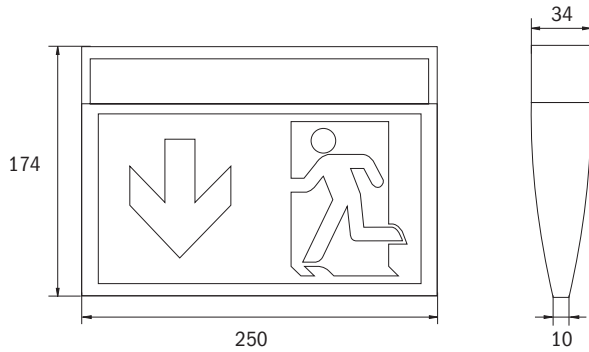

KME Einbaurahmen / Lochausschnitt

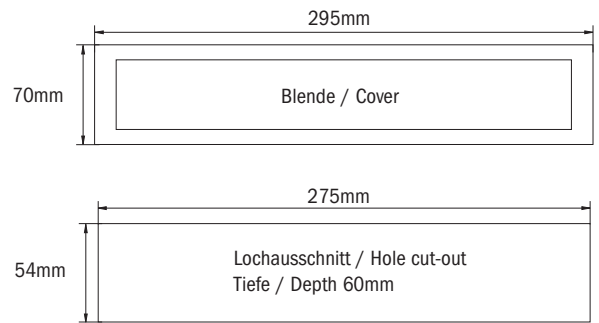

Bohrabstände KM Decke/Wand

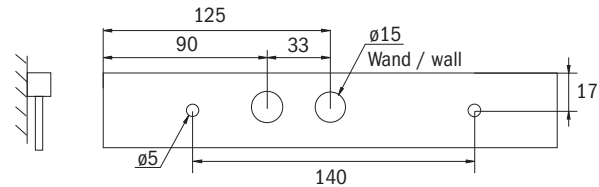
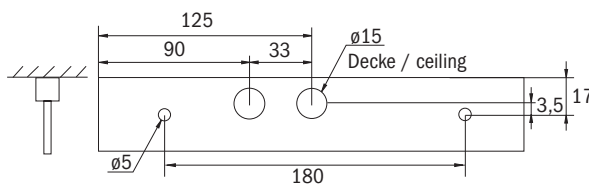

Alle Maßangaben in mm

ZUBEHÖR

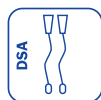

* (nicht für KMU413)



UNIVERSAL-KUNSTSTOFFLEUCHTE MIT KLARER HAUBE



	universal				
EINZELBATTERIELEUCHTEN MIT SELBSTTESTFUNKTION					
LED, 1h, 230V AC	KMMU411SC		1 h	4,6 W	3,2V / 1,6Ah LiFePO4
LED, 3h, 230V AC	KMMU413SC		3 h	4,6 W	3,2V / 1,6Ah LiFePO4
LED, 8h, 230V AC	KMMU418SC		8 h	4,6 W	3,2V / 1,6 Ah LiFePO4
EINZELBATTERIELEUCHTEN MIT WIRELESS BASIC MODUL					
LED, 1h, 230V AC	KMMU411WB		1 h	5,3 W	3,2V / 1,6 Ah LiFePO4
LED, 3h, 230V AC	KMMU413WB		3 h	5,3 W	3,2V / 1,6 Ah LiFePO4
LED, 8h, 230V AC	KMMU418WB		8 h	5,3 W	3,2V / 1,6 Ah LiFePO4
EINZELBATTERIELEUCHTEN MIT WIRELESS PROFESSIONAL MODUL (SCHALTBAR)					
LED, 1h, 230V AC	KMMU411WL		1 h	5,3 W	3,2V / 1,6 Ah LiFePO4
LED, 3h, 230V AC	KMMU413WL		3 h	5,3 W	3,2V / 1,6 Ah LiFePO4
LED, 8h, 230V AC	KMMU418WL		8 h	5,3 W	3,2V / 1,6 Ah LiFePO4
LEUCHTEN FÜR CORE COMPACT LOW-POWER-SYSTEME 24V AC/DC INKL. ÜBERWACHUNGSBAUSTEIN					
LED, 24V AC/DC	KMMU519CC		CPS	2,1 W	
LEUCHTEN FÜR ZENTRALANLAGEN AC/DC INKL. ÜBERWACHUNGSBAUSTEIN					
LED, 230V AC/DC	KMMU019ML		CPS	3,2 W	

UNIVERSALMONTAGE

Maße KMMU

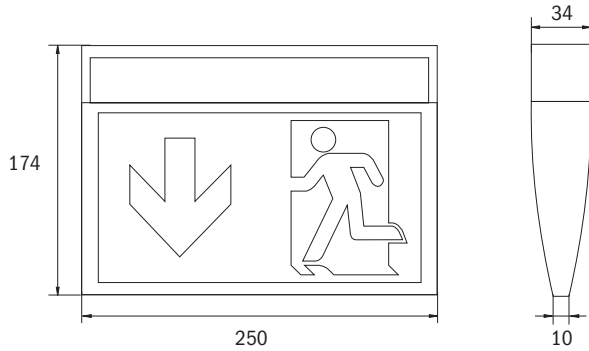

KME Einbaurahmen / Lochausschnitt

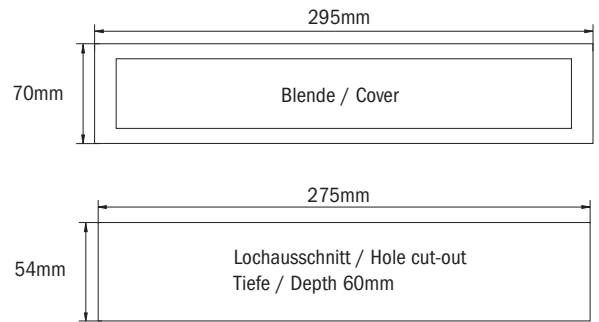

Bohrabstände KM Decke/Wand

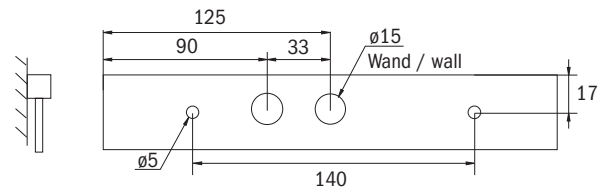
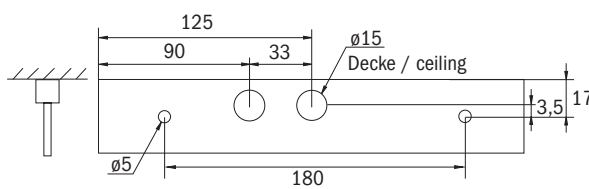

Alle Maßangaben in mm

ZUBEHÖR

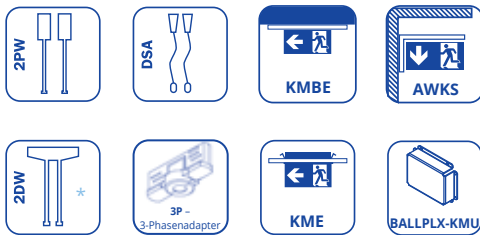

* (nicht für KMMU413)

Optional mit vormontiertem 3-Phasenadapter erhältlich. Dieser ermöglicht den Werkzeuglosen Einbau in gängige 3-Phasenschienen, wie z.B. Nordic Aluminium GLOBAL pro (früher NOKIA) XTS, XTTS und XTSC.



KSU

UNIVERSAL-KUNSTSTOFF-SCHEIBENLEUCHE

FAKTEN

- Kunststoff, weiß (RAL 9003) oder schwarz (RAL 9005)
- Komplettes Piktogrammset (ISO 7010)
- IP54
- Universalmontage
- Einzelbatterie: -5° bis +40°C
Zentrale Stromversorgung: -30° bis +40°C

Innovative Kunststoff LED Scheibenleuchte für Universalmontage. Leuchte zur einfachen Montage aus nur 3 Teilen bestehend. Werkzeuglos auf integriertem Decken- bzw. Wandschnellmontagesystem montierbar.

Geeignet für Dauer- oder Bereitschaftschaltung. Planungssicherheit durch werk-

zeuglosen, variablen Einsatz der Piktogramme vor Ort. Piktogrammset (links, rechts, unten, oben) standardmäßig im Lieferumfang enthalten.

Rettungszeichenleuchte gem. DIN EN 60598-1, DIN EN 60598-2-22 und DIN EN 1838.



KSE-MB

Elegant: optionaler Einbaurahmen mit Metallblende



2in1

Sicherheits- und
Rettungszeichen-
leuchte
in einem



KSC

UNIVERSAL-KUNSTSTOFF-SCHEIBENLEUCHE



FAKTEN

- Kunststoff, weiß (RAL 9003) oder schwarz (RAL 9005)
- Komplettes Piktogrammset (ISO 7010)
- IP54
- Universalmontage
- Einzelbatterie: -5° bis +40°C
Zentrale Stromversorgung: -30° bis +40°C

Innovative Kunststoff LED Rettungszeichen- und Sicherheitsleuchte für Universalmontage. Leuchte zur einfachsten Montage aus nur 3 Teilen bestehend. Werkzeuglos auf integriertem Decken- bzw. Wand-schnellmontagesystem montierbar.

Geeignet für Dauer- oder Bereitschaftschaltung. Planungssicherheit durch werkzeuglosen, variablen Einsatz der Piktogramme vor Ort. Piktogrammset (links,

rechts, unten, oben) standardmäßig im Lieferumfang enthalten.

Die Leuchte KSC ist zudem zur Beleuchtung von Brandbekämpfung- als auch Erste Hilfe - Stellen, mit den nach EN 1838 min. geforderten 5 Lux an der Einrichtung, konzipiert. Rettungszeichenleuchte gem. DIN EN 60598-1, DIN EN 60598-2-22 und DIN EN 1838.



DESIGN-LEUCHTEN



DYNAMISCHE
LEUCHTEN

UNIVERSAL-
LEUCHTEN

INDUSTRIELEUCHTEN

ALLGEMEINBELEUCHTUNG
MIT SICHERHEITSLICHT



DRAHTLOSE
ÜBERWACHUNG

ZUBEHÖR

MODULE



UNIVERSAL-KUNSTSTOFF-SCHEIBENLEUCHE

KSU MIT WEISSER HAUBE

EINZELBATTERIELEUCHTEN MIT SELBSTTESTFUNKTION						
LED, 1h, 230V AC	KSU411SC	KSU411SC-SW	1 h	4,6 W	3,2V / 1,6Ah LiFePO4	
LED, 3h, 230V AC	KSU413SC	KSU413SC-SW	3 h	4,6 W	3,2V / 1,6Ah LiFePO4	
LED, 8h, 230V AC	KSU418SC	KSU418SC-SW	8 h	4,6 W	3,2V / 1,6 Ah LiFePO4	
EINZELBATTERIELEUCHTEN MIT WIRELESS BASIC MODUL						
LED, 1h, 230V AC	KSU411WB	KSU411WB-SW	1 h	5,3 W	3,2V / 1,6 Ah LiFePO4	
LED, 3h, 230V AC	KSU413WB	KSU413WB-SW	3 h	5,3 W	3,2V / 1,6 Ah LiFePO4	
LED, 8h, 230V AC	KSU418WB	KSU418WB-SW	8 h	5,3 W	3,2V / 1,6 Ah LiFePO4	
EINZELBATTERIELEUCHTEN MIT WIRELESS PROFESSIONAL MODUL (SCHALTBAR)						
LED, 1h, 230V AC	KSU411WL	KSU411WL-SW	1 h	5,3 W	3,2V / 1,6 Ah LiFePO4	
LED, 3h, 230V AC	KSU413WL	KSU413WL-SW	3 h	5,3 W	3,2V / 1,6 Ah LiFePO4	
LED, 8h, 230V AC	KSU418WL	KSU418WL-SW	8 h	5,3 W	3,2V / 1,6 Ah LiFePO4	
LEUCHTEN FÜR CORE COMPACT LOW-POWER-SYSTEME 24V AC/DC INKL. ÜBERWACHUNGSBAUSTEIN						
LED, 24V AC/DC	KSU519CC	KSU519CC-SW	CPS	2,1 W		
LEUCHTEN FÜR ZENTRALE STROMVERSORGUNGSSYSTEME AC/DC INKL. ÜBERWACHUNGSBAUSTEIN						
LED, 230V AC/DC	KSU019ML	KSU019ML-SW	CPS	3,2 W		

UNIVERSALMONTAGE

Bohrabstände KSU/KSC Decke/Wand

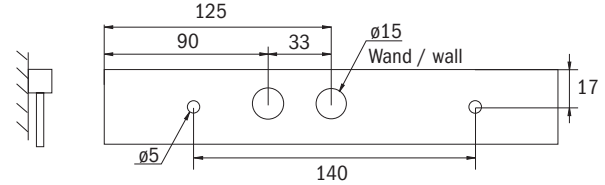
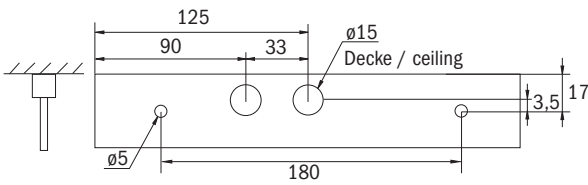

KME / KSE-MB Einbaurahmen



Lochausschnitt KME KSE-MB Einbaurahmen



Maße KSU/KSC

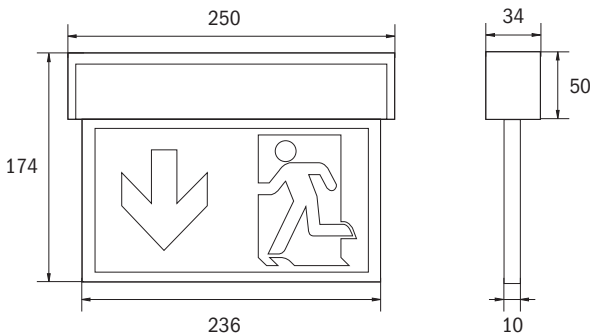

Alle Maßangaben in mm

ZUBEHÖR

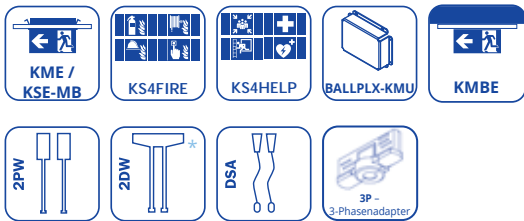

* (nicht für KSU/KSC413)

Optional mit vormontiertem 3-Phasenadapter erhältlich. Dieser ermöglicht den Werkzeuglosen Einbau in gängige 3-Phasenschienen, wie z.B. Nordic Aluminium GLOBAL pro (früher NOKIA) XTS, XTTS und XTSC.



UNIVERSAL-KUNSTSTOFF-SCHEIBENLEUCHE

KSC MIT KLARER HAUBE

EINZELBATTERIELEUCHTEN MIT SELBSTTESTFUNKTION						
LED, 1h, 230V AC	KSC411SC	KSC411SC-SW	1 h	4,6 W - 190 lm	3,2V / 1,6 Ah LiFePO4	
LED, 3h, 230V AC	KSC413SC	KSC413SC-SW	3 h	4,6 W - 190 lm	3,2V / 3,3 Ah LiFePO4	
LED, 8h, 230V AC	KSC418SC	KSC418SC-SW	8 h	4,6 W - 85 lm	3,2V / 3,3 Ah LiFePO4	
EINZELBATTERIELEUCHTEN MIT WIRELESS BASIC MODUL						
LED, 1h, 230V AC	KSC411WB	KSC411WB-SW	1 h	5,3 W - 190 lm	3,2V / 1,6 Ah LiFePO4	
LED, 3h, 230V AC	KSC413WB	KSC413WB-SW	3 h	5,3 W - 190 lm	3,2V / 3,3 Ah LiFePO4	
LED, 8h, 230V AC	KSC418WB	KSC418WB-SW	8 h	5,3 W - 85 lm	3,2V / 3,3 Ah LiFePO4	
EINZELBATTERIELEUCHTEN MIT WIRELESS PROFESSIONAL MODUL (SCHALTBAR)						
LED, 1h, 230V AC	KSC411WL	KSC411WL-SW	1 h	5,3 W - 190 lm	3,2V / 1,6 Ah LiFePO4	
LED, 3h, 230V AC	KSC413WL	KSC413WL-SW	3 h	5,3 W - 190 lm	3,2V / 3,3 Ah LiFePO4	
LED, 8h, 230V AC	KSC418WL	KSC418WL-SW	8 h	5,3 W - 85 lm	3,2V / 3,3 Ah LiFePO4	
LEUCHTEN FÜR CORE COMPACT LOW-POWER-SYSTEME 24V AC/DC INKL. ÜBERWACHUNGSBAUSTEIN						
LED, 24V AC/DC	KSC519CC	KSC519CC-SW	CPS	2,1 W - 220 lm		
LEUCHTEN FÜR ZENTRALE STROMVERSORGUNGSSYSTEME AC/DC INKL. ÜBERWACHUNGSBAUSTEIN						
LED, 230V AC/DC	KSC019ML	KSC019ML-SW	CPS	3,2 W - 220 lm		



Type Approved
Safety
Regular Production
Surveillance

www.tuv.com
ID 1111214844

nicht für KSU001(WL) und KSU003(SC)

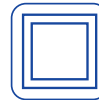

ALLGEMEINE
INFORMATIONEN

DESIGN-LEUCHTEN

DYNAMISCHE
LEUCHTEN

UNIVERSAL-
LEUCHTEN

INDUSTRIELEUCHTEN

ALLGEMEINBELEUCHTUNG
MIT SICHERHEITSLICHT

DRAHTLOSE
ÜBERWACHUNG

ZUBEHÖR

MODULE

Beispiel der Abstandstabelle KSC413 für ebene Fluchtwege

Montagehöhe (m)					
2.00	2.86	7.25	7.12	6.94	2.65
2.50	1.27	7.68	7.64	7.32	2.98
3.00	1.15	6.47	6.16	7.91	2.90
3.50	1.14	3.71	6.05	8.37	2.64
4.00	1.15	3.34	5.69	8.38	2.50

Lichtverteilung KSC013 – gemessen 1m über dem Boden, Montagehöhe der Leuchte 2,20m

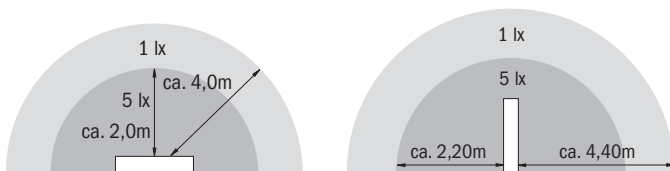

ZUBEHÖR

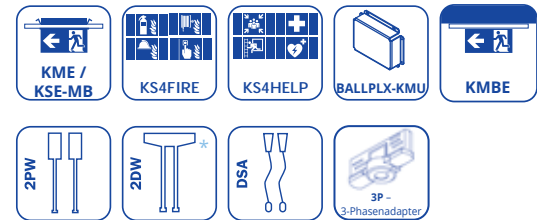

* (nicht für KSU/KSC413)







FAKTEN

- Kunststoffgehäuse, weiß (RAL 9003)
- Erkennungsweite 22m oder 30m
- Komplettes Piktogrammset (ISO 7010)
- IP64
- Universalmontage
- Einzelbatterie: -5° bis +40°C
CPS Versionen: -30° bis +40°C

Kunststoffleuchte mit quaderförmigem Gehäuse, dezent auf das Wesentliche reduziert. Die Bauform und Universalmontage basiert auf der Leuchtenserie KB, wobei die Scheibe zur Aufnahme des Rettungszeichens fest verbaut ist.

Die Leuchten sind mit moderenen LED Leuchtmitteln ausgestattet und bieten Flexibilität durch wechselbare Piktogramme.

LED-Rettungszeichenleuchte nach DIN EN 60598-1, DIN EN 60598-2-22, DIN EN 7010 und DIN EN 1838.



DESIGN-LEUCHTEN



DYNAMISCHE
LEUCHTEN

UNIVERSAL-
LEUCHTEN

INDUSTRIELEUCHTEN

ALLGEMEINBELEUCHTUNG
MIT SICHERHEITSLICHT

DRAHTLOSE
ÜBERWACHUNG

ZUBEHÖR

MODULE

UNIVERSAL KUNSTSTOFFFLEUCHTE

KAM - ERKENNUNGSWEITE 22M

EINZELBATTERIELEUCHTEN MIT SELBSTTESTFUNKTION					
LED, 1h, 230V AC	KAMU401SC	1 h	4,3 W	6,4V/1,2Ah LiFeP04	
LED, 3h, 230V AC	KAMU403SC	3 h	4,3 W	6,4V/1,2Ah LiFeP04	
LED, 8h, 230V AC	KAMU408SC	8 h	4,3 W	6,4V/1,2Ah LiFeP04	
EINZELBATTERIELEUCHTEN MIT WIRELESS PROFESSIONAL MODUL (SCHALTBAR)					
LED, 1h, 230V AC	KAMU401WL	1 h	4,7 W	6,4V/1,2Ah LiFeP04	
LED, 3h, 230V AC	KAMU403WL	3 h	4,7 W	6,4V/1,2Ah LiFeP04	
LED, 8h, 230V AC	KAMU408WL	8 h	4,7 W	6,4V/1,2Ah LiFeP04	
LEUCHTEN FÜR CORE COMPACT LOW-POWER-SYSTEME 24V AC/DC INKL. ÜBERWACHUNGSBAUSTEIN					
LED, 24V AC/DC	KAMU509CC	CPS	2,6 W		
LEUCHTEN FÜR ZENTRALANLAGEN AC/DC					
LED, 230V AC/DC	KAMU009	CPS	2,4 W		
LEUCHTEN FÜR ZENTRALE STROMVERSORUNGSSYSTEME AC/DC INKL. ÜBERWACHUNGSBAUSTEIN					
LED, 230V AC/DC	KAMU009ML	CPS	3,5 W		

UNIVERSALMONTAGE

Maße KAMU

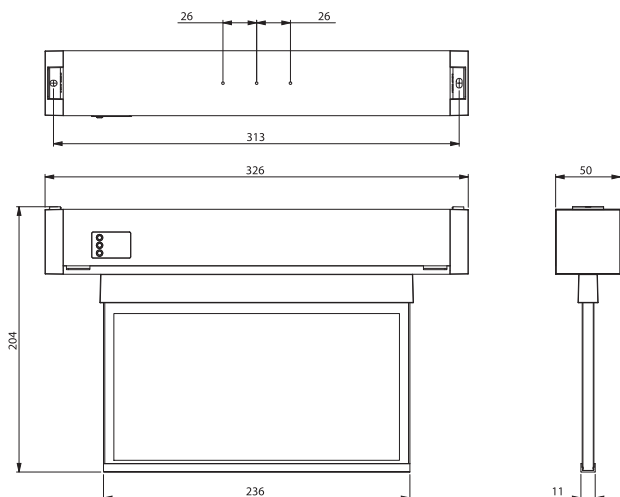



KAX - ERKENNUNGSWEITE 30M

EINZELBATTERIELEUCHTEN MIT SELBSTTESTFUNKTION					
LED, 1h, 230V AC	KAXU401SC	1 h	4,2 W	6,4V/1,2Ah LiFeP04	
LED, 3h, 230V AC	KAXU403SC	3 h	4,2 W	6,4V/1,2Ah LiFeP04	
LED, 8h, 230V AC	KAXU408SC	8 h	4,2 W	6,4V/1,2Ah LiFeP04	
EINZELBATTERIELEUCHTEN MIT WIRELESS PROFESSIONAL MODUL (SCHALTBAR)					
LED, 1h, 230V AC	KAXU401WL	1 h	5,6 W	6,4V/1,2Ah LiFeP04	
LED, 3h, 230V AC	KAXU403WL	3 h	5,6 W	6,4V/1,2Ah LiFeP04	
LED, 8h, 230V AC	KAXU408WL	8 h	5,6 W	6,4V/1,2Ah LiFeP04	
LEUCHTEN FÜR CORE COMPACT LOW-POWER-SYSTEME 24V AC/DC INKL. ÜBERWACHUNGSBAUSTEIN					
LED, 24V AC/DC	KAXU509CC	CPS	3,7 W		
LEUCHTEN FÜR ZENTRALANLAGEN AC/DC					
LED, 230V AC/DC	KAXU009	CPS	3,3 W		
LEUCHTEN FÜR ZENTRALE STROMVERSORUNGSSYSTEME AC/DC INKL. ÜBERWACHUNGSBAUSTEIN					
LED, 230V AC/DC	KAXU009ML	CPS	4,5 W		

UNIVERSALMONTAGE

Maße KAXU

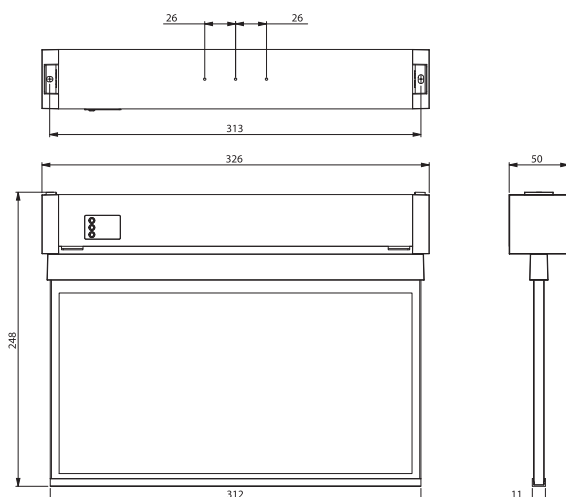

2in1

Sicherheits- und
Rettungszeichen-
leuchte
in einem



KBU

MODULARE NOT- UND RETTUNGSZEICHENLEUCHE



FAKTEN

- Kunststoff, weiß (RAL 9003)
- Sicherheitsleuchte
- Umbaubar zur Rettungszeichenleuchte mit 14-30m Erkennungsweite durch optionale Scheibensets
- Beim optionalen Scheibenset inklusive: Komplettes Piktogrammset (ISO 7010)
- IP64
- Universalmontage
- Temperaturbereiche: -5°C bis +40°C; KBU019/KBU029/KBDUO029: -30°C bis +40°C * KBU013-COOL: -30°C bis +40°C

LED-Rettungszeichen- / Sicherheitsleuchte nach DIN EN 60598-1, DIN EN 60598-2-22, DIN EN 7010 und DIN EN 1838.

Quaderförmiges Kunststoffgehäuse, dezent auf das Wesentliche reduzierte Leuchte. Modulare Bauform und Universalmontage zur Verwendung als Sicherheitsleuchte mit und ohne Einsatz der Piktogramme. Durch das modulare System kann die Leuchte jederzeit ohne Demontage und werkzeuglos zur Rettungszeichenleuchte umgebaut werden. Die Scheiben zur Montage der Piktogramme können separat bestellt werden.

KB-DUO Vorteil

Beleuchtung der Piktogramme im Normalbetrieb mittels konventionellen High Power LED. Im Notbetrieb erfolgt eine Umschaltung auf die integrierten ERT LEDs zur Ausleuchtung der Rettungswege und des Piktogramms.

Durch Einsatz von Streulinsen und leistungsstarker LED ERT-Technik wird eine optimale Lichtverteilung und Ausleuchtung der Flucht- und Rettungswege erreicht. So sind extrem große Montageabstände realisierbar.

Planungssicherheit erhalten Sie durch werkzeuglosen, variablen Einsatz der Piktogramme vor Ort.



DESIGN-LEUCHTEN



DYNAMISCHE
LEUCHTEN

UNIVERSAL-
LEUCHTEN



INDUSTRIELEUCHTEN

ALLGEMEINBELEUCHTUNG
MIT SICHERHEITSLICHT

Gegenüberstellung der Lichtverteilung KBU / KB-DUO

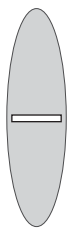

KBU 029

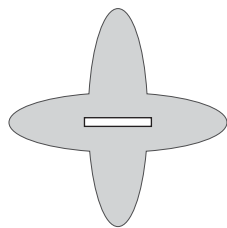

KB-DUO



Durch den Einsatz von steckbaren Streulinsen kann die Ausleuchtung optimal an die Anforderung angepasst werden.

DRAHTLOSE
ÜBERWACHUNG

ZUBEHÖR

MODULE

*) Diese Leuchten können mit Einzelleuchtenüberwachung in Mischbetriebskreisen (1h-Vorwärmzeit) und in Dauerschaltungskreisen oder ohne Einzelleuchtenüberwachung in allen Stromkreisarten betrieben werden.

MODULARE NOT- UND RETTUNGSZEICHENLEUCHTE

EINZELBATTERIELEUCHTEN MIT SELBSTTESTFUNKTION						
LED, 1h, 230V AC	KBU411SC	KBU411SC-COOLIP54	1 h	5,5 W - 320 lm	6,4V/1,6Ah LiFeP04	
LED, 1h, 230V AC	KBU421SC	KBU421SC-COOLIP54	1 h	6,4 W - 520 lm	6,4V/1,6Ah LiFeP04	
LED, 3h, 230V AC	KBU413SC	KBU413SC-COOLIP54	3 h	4,1 W - 225 lm	6,4V/1,6Ah LiFeP04	
LED, 3h, 230V AC	KBU423SC	KBU423SC-COOLIP54	3 h	4,2 W - lm	6,4V/1,6Ah LiFeP04	
LED, 8h, 230V AC	KBU418SC	KBU418SC-COOLIP54	8 h	6,7 W - 160 lm	6,4V/1,6Ah LiFeP04	
EINZELBATTERIELEUCHTEN MIT WIRELESS PROFESSIONAL MODUL (SCHALTBAR)						
LED, 1h, 230V AC	KBU421WL	KBU421WL-COOLIP54	1 h	7,5 W - 460 lm	6,4V/1,2Ah LiFeP04	
LED, 1h, 230V AC	KBU411WL	KBU411WL-COOLIP54	1 h	5,3 W - lm	6,4V/1,6Ah LiFeP04	
LED, 3h, 230V AC	KBU423WL	KBU423WL-COOLIP54	3 h	W - 210 lm	6,4V/1,2Ah LiFeP04	
LED, 3h, 230V AC	KBU413WL	KBU413WL-COOLIP54	3 h	5,3 W - lm	6,4V/1,6Ah LiFeP04	
LED, 8h, 230V AC	KBU418WL	KBU418WL-COOLIP54	8 h	5,3 W - lm	6,4V/1,6Ah LiFeP04	
LEUCHTEN FÜR CORE COMPACT LOW-POWER-SYSTEME 24V AC/DC INKL. ÜBERWACHUNGSBAUSTEIN						
LED, 24V, AC/DC	KBU529CC		CPS	3,8 W - 520 lm		
LED, 24V, AC/DC	KBU519CC		CPS	3,6 W - 340 lm		
LEUCHTEN FÜR ZENTRALANLAGEN AC/DC						
LED, 230V AC/DC	KBU019		CPS	4,5 W - 300 lm		
LED, 230V AC/DC	KBU029		CPS	4,6 W - 520 lm		
LEUCHTEN FÜR ZENTRALE STROMVERSORGUNGSSYSTEME AC/DC INKL. ÜBERWACHUNGSBAUSTEIN						
LED, 230V AC/DC	KBU019ML		CPS	5,2 W - 300 lm		
LED, 230V AC/DC	KBU029ML		CPS	5,2 W - 520 lm		
LED, 230V AC/DC	KBDU0029ML		CPS	5,9 W - 520 lm		

**Beispiel der Abstandstabelle KBDUO 029ML in Deckenmontage für ebene Fluchtwege**

Montagehöhe (m)					
2.00	6.97	16.50	14.69	8.24	3.33
2.50	8.18	18.99	16.85	9.00	3.57
3.00	9.23	21.29	18.76	9.68	3.70
3.50	9.62	23.41	20.49	10.26	3.75
4.00	10.42	25.35	22.07	10.50	3.73

Die Beispiel der Abstandstabelle basiert auf folgenden Parametern:
Wartungsfaktor: 0.8; Notbeleuchtungsfaktor 1.00; Minimale Beleuchtungsstärke auf der Mittellinie: 1.00 lux; Minimale Beleuchtungsstärke auf der

halben Rettungswegbreite: 0.50 lux; Gleichmäßigkeit auf der Mittellinie maximal 40:1; Breite des Rettungsweges 2.00m

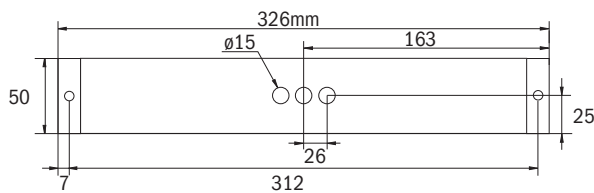
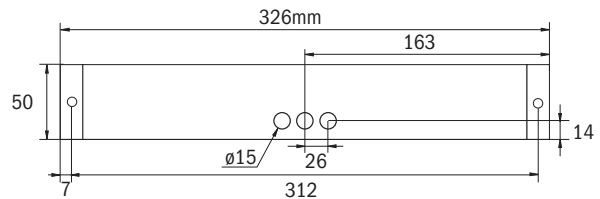
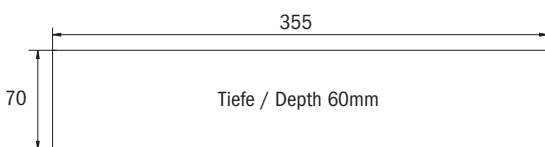
UNIVERSALMONTAGE**Maße KBU Decke****Maße KBU Wand****Lochausschnitt für KB Einbaurahmen**

Alle Maßangaben in mm

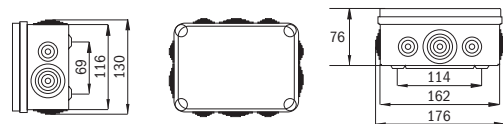
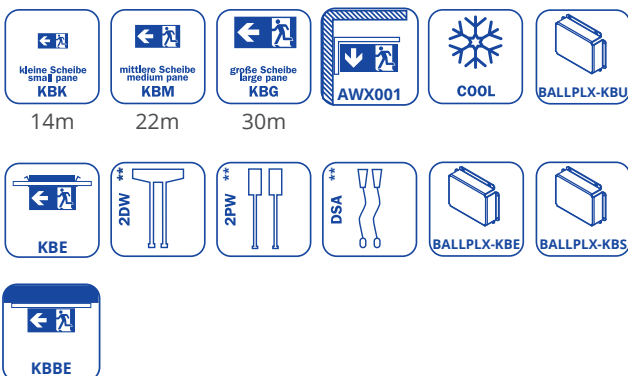
Externes Akku-Gehäuse -COOLIP54**ZUBEHÖR**

** Bei Montage mit Seilabhängung oder Pendel Schutzart IP40



*Flexi
Klick*



 **IL**
FLUCHTWEGBELEUCHTUNG



FAKTEN

- Kunststoff, weiß (RAL 9003) oder schwarz (RAL 9005) (nur ILD)
- Deckenaufbau oder Deckeneinbau
- -5°C bis +40°C;
- Für ILDx029:
-20° bis +30° C im IL-IP65 Gehäuse
- ILD: IP40; ILE: IP20
- Bei Einzelbatterieversion ist der Prüftaster in die LED integriert
- Als Zentralbatterieversion mit Dimmfunktion zur Reduzierung der Blendwirkung
- Steckbare Flur- oder Rundlinse für volle Flexibilität am Ort der Installation

Die LED-Sicherheitsleuchte IL im dezenten Design ist ein wahres Multitalent. Egal ob als Einzelbatterieleuchte oder zum Anschluss an Zentrale Stromversorgungsanlagen: Sie ist für nahezu alle Anforderungen gerüstet und bietet immer die passende Lösung. Gleich sechs verschiedene Linsen für unterschiedliche Lichtverteilung sind erhältlich und machen eine perfekte Anpassung an die jeweilige Montagesituation möglich. Alle Versionen der IL sind zur Deckenaufbau- und Einbaumontage erhältlich.

Die IL Aufbauleuchte besteht aus nur 2 Teilen, wobei der Deckenanbaukörper die Netzanschlussklemmen beinhaltet. Die eigentliche Leuchte wird werkzeuglos montiert und ist bei Demontage netzspannungsfrei.

Durch die in der Linse eingebrachte Status LED wird die Harmonie des dezenten Gehäuses nicht unterbrochen.

Der innovative integrierte Linsenträger mit Schnellmontagevorrichtung ermöglicht den flexiblen Einsatz unterschiedlicher Linsentypen je nach Anwendungsfall. Rund- und Flurlinse sind bei jeder Leuchte bereits im Lieferumfang enthalten.



FLUCHTWEGBELEUCHTUNG

EINZELBATTERIELEUCHTEN MIT SELBSTTESTFUNKTION							
Systemlinse 1h, 230V AC	ILD421SC	ILD421SC-SW	I421SC	1 h	3 W - 250 lm	3,2V / 3,3 Ah LiFePO ₄	
Systemlinse 3h, 230V AC	ILD423SC	ILD423SC-SW	I423SC	3 h	3 W - 250 lm	3,2V / 3,3 Ah LiFePO ₄	
Systemlinse 3h, 230V AC	ILD423SC	ILD423SC-SW	-	3 h	2,8 W - 170 lm	3,2V / 3,0 Ah LiFePO ₄	
Systemlinse 8h, 230V AC	ILD428SC	ILD428SC-SW	I428SC	8 h	3 W - 125 lm	3,2V / 3,3 Ah LiFePO ₄	
EINZELBATTERIELEUCHTEN MIT WIRELESS BASIC MODUL							
Systemlinse 1h, 230V AC	ILD421WB	ILD421WB-SW	I421WB	1 h	3,4 W - 250 lm	3,2V / 3,3 Ah LiFePO ₄	
Systemlinse 3h, 230V AC	ILD423WB	ILD423WB-SW	I423WB	3 h	3,4 W - 250 lm	3,2V / 3,3 Ah LiFePO ₄	
Systemlinse 8h, 230V AC	ILD428WB	ILD428WB-SW	I428WB	8 h	3,4 W - 125 lm	3,2V / 3,3 Ah LiFePO ₄	
EINZELBATTERIELEUCHTEN MIT WIRELESS PROFESSIONAL MODUL (SCHALTBAR)							
Systemlinse 1h, 230V AC	ILD421WL	ILD421WL-SW	I421WL	1 h	3,4 W - 250 lm	3,2V / 3,3 Ah LiFePO ₄	
Systemlinse 3h, 230V AC	ILD423WL	ILD423WL-SW	I423WL	3 h	3,4 W - 250 lm	3,2V / 3,3 Ah LiFePO ₄	
Systemlinse 8h, 230V AC	ILD428WL	ILD428WL-SW	I428WL	8 h	3,4 W - 125 lm	3,2V / 3,3 Ah LiFePO ₄	
LEUCHTEN FÜR CORE COMPACT LOW-POWER-SYSTEME 24V AC/DC INKL. ÜBERWACHUNGSBAUSTEIN							
Systemlinse 24V AC/DC	ILD529CC	ILD529CC-SW	I529CC	CPS	2,8 W - 360 lm		
LEUCHTEN FÜR ZENTRALE STROMVERSORGUNGSYSTEME AC/DC INKL. ÜBERWACHUNGSBAUSTEIN							
Systemlinse 230V AC/DC	ILD029ML	ILD029ML-SW	I029ML	CPS	4,6 W - 360 lm		

DECKENMONTAGE / DECKENEINBAUMONTAGE

Maße und Lochausschnitt ILE (Einzelbatterie & Zentralbatterie)

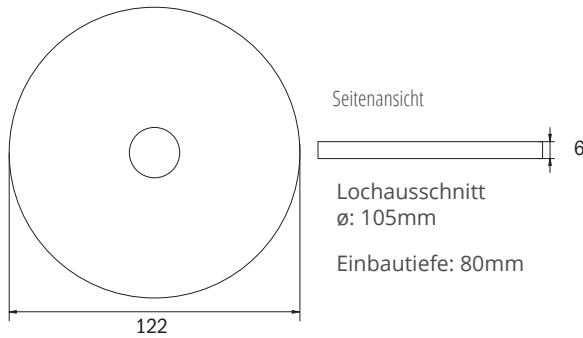

Maße und Bohrabstände ILD (Einzelbatterie & Zentralbatterie)

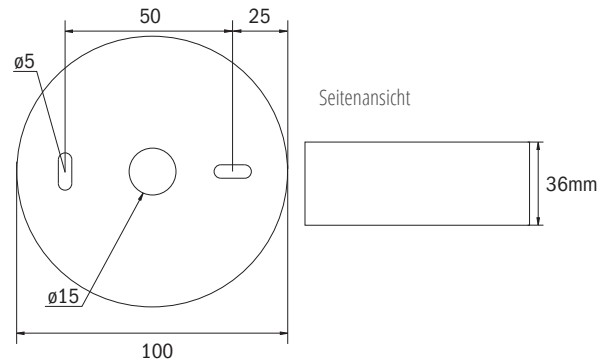

IL-IK10
Deckenaufbauehäuse aus
Metall Druckguss für alle
ILD-Leuchten mit Stoßfestig-
keitsgrad IK 10.



ZUBEHÖR



IL-OEF-PC: Zum einfachen Öffnen der ILEx ist ein optionaler Öffner erhältlich.



ILD-APA: weiße Adapterplatte für seitliche Kabelzuführung zu ILD-Leuchten



IL-IP65-K: IP65 Gehäuse für IL Deckenleuchte (Kunststoff, weiß oder anthrazit, chlorbeständig)



LSYS-S: Spotlinse für Leuchten mit Systemlinse. Für Deckenhöhen bis 12m geeignet



LSYS-B: Beamlinse für Leuchten mit Systemlinse. Zur Ausleuchtung von Brandbekämpfungs- und Hilfestellen an der Wand



LSYS-WF: Linse für wandmontierte Leuchten zur Ausleuchtung der Mitte von Gängen (4 Stk.)



ILB1/ILB2: Quadratische Abdeckungen



BALLPLX-ILD: Plexiglas Ballschutz für ILD Leuchten



BALLPLX-ILE: Plexiglas Ballschutz für ILE Leuchten



Optional mit vormontiertem 3-Phasenadapter erhältlich. Dieser ermöglicht den Werkzeuglosen Einbau in gängige 3-Phasenschienen, wie z.B. Nordic Aluminium GLOBAL pro (früher NOKIA) XTS, XTTS und XTSC.



LSYS-H: Linse zur Ausleuchtung von Gängen mit Deckenhöhen > 4m (4 Stk.).

FLUCHTWEGBELEUCHTUNG





Beispiel der Abstandstabelle ILDL029ML / ILEL029ML mit Flurlinse für ebene Fluchtwege (Die Lichttechnischen Daten können Sie bequem auf unserer Website finden)

Montagehöhe (m)					
2.50	2.48	6.64	14.31	22.00	9.61
3.00	2.49	6.88	15.72	24.82	10.17
3.50	2.44	7.02	16.49	27.03	10.52
4.00	2.29	7.07	17.01	28.31	9.63
4.50	2.10	7.02	16.23	29.25	9.21



Beispiel der Abstandstabelle ILDL029ML / ILESL29ML mit Spotlinse für ebene Fluchtwege (Die Lichttechnischen Daten können Sie bequem auf unserer Website finden)

Montagehöhe (m)					
2.00	2.30	5.44	5.43	5.43	2.30
2.50	2.88	6.80	6.78	6.79	2.88
3.00	3.11	7.75	7.73	7.71	3.11
3.50	3.38	8.26	8.24	8.21	3.26
4.00	3.60	8.80	8.76	8.72	3.48
5.00	3.90	9.70	9.64	9.60	3.90
6.00	4.20	10.50	10.44	10.36	4.04
7.00	4.38	11.22	11.14	11.04	4.20
8.00	4.44	11.82	11.70	11.56	4.26
9.00	4.38	12.27	12.15	12.00	4.38
10.50	4.23	12.81	12.63	12.42	4.02
12.00	3.66	12.99	12.78	12.57	3.66

Beispiel der Abstandstabelle ILDL029ML / ILEL029ML mit H-Linse für hohe Decken für ebene Fluchtwege (Die Lichttechnischen Daten können Sie bequem auf unserer Website finden)

Montagehöhe (m)					
2.00	0.39	1.16	5.55	10.06	4.29
2.50	0.49	1.45	6.93	12.58	5.36
3.00	0.58	1.74	8.32	15.10	6.43
3.50	0.68	2.03	9.70	17.61	7.51
4.00	0.78	2.32	11.09	20.13	8.58
5.00	0.80	2.18	12.24	22.88	9.40
6.00	0.84	2.24	12.96	25.08	9.98
7.00	0.98	2.40	13.66	26.82	10.78
8.00	0.98	2.60	14.16	28.46	11.02
9.00	1.11	2.76	14.55	29.88	11.52
10.50	1.11	2.85	15.03	31.53	12.09
12.00	1.26	3.09	15.54	32.73	12.42

Beispiel der Abstandstabelle ILDL029 mit Rundlinse für ebene Fluchtwege (Die Lichttechnischen Daten können Sie bequem auf unserer Website finden)

Montagehöhe (m)					
2.50	4.96	10.58	10.58	10.58	4.96
3.00	5.72	12.26	12.26	12.26	5.72
3.50	6.33	13.91	13.91	13.91	6.33
4.00	6.73	15.46	15.46	15.46	6.73
4.50	6.09	16.81	16.81	16.81	6.09

Die Beispiel der Abstandstabelle basiert auf folgenden Parametern:
Wartungsfaktor: 0.8; Notbeleuchtungsfaktor 1.00; Minimale Beleuchtungsstärke auf der Mittellinie: 1.00 lux; Minimale Beleuchtungsstärke auf der

halben Rettungswegbreite: 0.50 lux; Gleichmäßigkeit auf der Mittellinie maximal 40:1; Breite des Rettungsweges 2.00m

FLUCHTWEGBELEUCHTUNG

Beispiel der Abstandstabelle ILDL421SC(WB/WL) / ILEL421SC(WB/WL) sowie ILDL423SC(WB/WL) / ILEL423SC(WB/WL) mit Flurlinse für ebene Fluchtwege
(Die Lichttechnischen Daten können Sie bequem auf unserer Website finden)

Montagehöhe (m)					
2.00	2.49	6.66	11.01	15.37	6.77
2.50	2.53	6.90	12.32	17.69	7.81
3.00	2.50	7.10	13.55	19.91	8.64
3.50	2.50	7.18	14.57	21.97	9.34
4.00	2.46	7.14	15.36	23.70	9.94

Beispiel der Abstandstabelle ILDL421SC(WB/WL) / ILEL421SC(WB/WL) sowie ILDL423SC(WB/WL) / ILEL423SC(WB/WL) mit Spotlinse für ebene Fluchtwege
(Die Lichttechnischen Daten können Sie bequem auf unserer Website finden)

Montagehöhe (m)					
2.00	1.77	3.97	3.97	3.97	1.77
3.00	2.46	5.60	5.60	5.60	2.46
4.00	2.97	6.67	6.67	6.67	2.97
5.00	3.37	7.79	7.79	7.79	3.37
6.00	3.73	8.68	8.68	8.68	3.73
7.00	3.97	9.49	9.49	9.49	3.97
8.00	4.09	10.24	10.24	10.24	4.09
9.00	4.11	10.83	10.83	10.83	4.11
10.00	4.04	11.26	11.26	11.26	4.04
11.00	3.87	11.53	11.53	11.53	3.87
12.00	3.59	11.65	11.65	11.65	3.59

Beispiel der Abstandstabelle ILDL421SC(WB/WL) / ILEL421SC(WB/WL) sowie ILDL423SC(WB/WL) / ILEL423SC(WB/WL) mit Rundlinse für ebene Fluchtwege
(Die Lichttechnischen Daten können Sie bequem auf unserer Website finden)

Montagehöhe (m)					
2.00	3.98	8.50	8.50	8.50	3.98
2.50	4.74	10.18	10.18	10.18	4.74
3.00	5.31	11.81	11.81	11.81	5.31
3.50	5.44	13.31	13.31	13.31	5.44
4.00	1.52	11.19	11.19	11.19	1.52

**Beispiel der Abstandstabelle ILDL428SC(WB/WL) / ILEL428SC(WB/WL) mit Flurlinse für ebene Fluchtwege
(Die Lichttechnischen Daten können Sie bequem auf unserer Website finden)**

Montagehöhe (m)					
2.00	1.70	4.79	9.11	13.35	5.80
2.50	1.68	4.86	10.09	15.37	6.48
3.00	1.63	4.79	10.80	16.94	6.92
3.50	0.00	4.77	7.41	15.01	1.25
4.00	0.00	3.23	4.12	12.58	0.00

**Beispiel der Abstandstabelle ILDL428SC(WB/WL) / ILEL428SC(WB/WL) mit Spotlinse für ebene Fluchtwege
(Die Lichttechnischen Daten können Sie bequem auf unserer Website finden)**

Montagehöhe (m)					
2.00	1.64	3.75	3.75	3.75	1.64
3.00	2.12	4.86	4.86	4.86	2.12
4.00	2.50	5.82	5.82	5.82	2.50
5.00	2.73	6.63	6.63	6.63	2.73
6.00	2.78	7.28	7.28	7.28	2.78
7.00	2.70	7.70	7.70	7.70	2.70
8.00	2.47	7.88	7.88	7.88	2.47
9.00	2.05	7.85	7.85	7.85	2.05
10.00	1.22	7.62	7.62	7.62	1.22
11.00	0.00	7.18	7.18	7.18	0.00

Die Beispiel der Abstandstabelle basiert auf folgenden Parametern:
Wartungsfaktor: 0.8; Notbeleuchtungsfaktor 1.00; Minimale Beleuchtungsstärke auf der Mittellinie: 1.00 lux; Minimale Beleuchtungsstärke auf der

halben Rettungswegbreite: 0.50 lux; Gleichmäßigkeit auf der Mittellinie maximal 40:1; Breite des Rettungsweges 2.00m



*Flexi
Klick*

 **IADL**
FLUCHTWEGBELEUCHTUNG



FAKTEN

- Zink-Druckguss, weiß
- Deckenaufbau
- -5°C bis +40°C;
- IP40
- Steckbare Linsen für volle Flexibilität am Ort der Installation

Die kompakte LED-Sicherheitsleuchte IADL aus Zink-Druckguss ist zum Anschluss an Zentrale Stromversorgungsanlagen CC24 vorgesehen.

Rund- und Flurlinse sind bei jeder Leuchte bereits im Lieferumfang enthalten und machen eine perfekte Anpassung an die jeweilige Montagesituation möglich.

Der innovative integrierte Linsenträger mit Schnellmontagevorrichtung ermöglicht den flexiblen Einsatz unterschiedlicher Linsentypen je nach Anwendungsfall.

LEUCHTEN FÜR CORE COMPACT LOW-POWER-SYSTEME 24V AC/DC INKL. ÜBERWACHUNGSBAUSTEIN				
LED, 24V AC/DC	IADL529CC	CPS	1,5 W - 140 lm	

DECKENMONTAGE

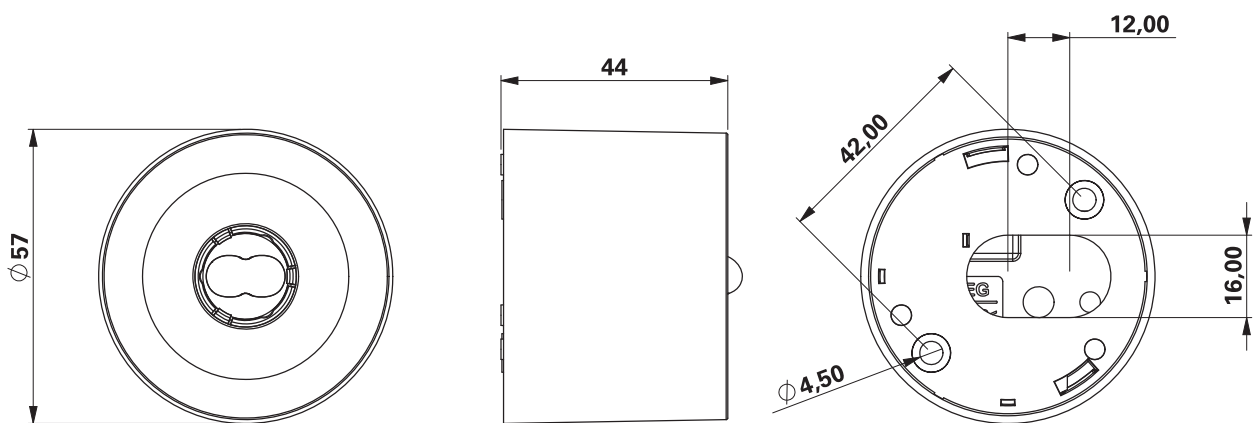

Alle Maßangaben in mm

ZUBEHÖR



LSYS-S: Spotlinse für Leuchten mit Systemlinse. Für Deckenhöhen bis 12m geeignet



LSYS-WF: Linse für wandmontierte Leuchten zur Ausleuchtung der Mitte von Gängen (4 Stk.)



LSYS-B: Beamlinse für Leuchten mit Systemlinse. Zur Ausleuchtung von Brandbekämpfungs- und Hilfestellen an der Wand



LSYS-H: Linse zur Ausleuchtung von Gängen mit Deckenhöhen > 4m (4 Stk.).





FAKTEN

- Kunststoff, weiß
- IP54
- Universalmontage
- Einzelbatterie: -5° bis +40°C
Zentrale Stromversorgung: -30° bis +40°C

Kompakte Sicherheitsleuchte zur Universalmontage. Das schmale rechteckige Kunststoffgehäuse ist dezent auf das Wesentliche reduziert. Die Ausleuchtung der Flucht- und Rettungswege wird durch die, in die Haube integrierte, Optik unterstützt.

Die Universalmontage beinhaltet Wand- und Deckenanbau, sowie die Möglichkeit zum Deckeneinbau in Verbindung mit dem erhältlichen Einbaurahmen.



DESIGN-LEUCHTEN



DYNAMISCHE
LEUCHTEN



UNIVERSAL-
LEUCHTEN

INDUSTRIELEUCHTEN

ALLGEMEINBELEUCHTUNG
MIT SICHERHEITSLICHT

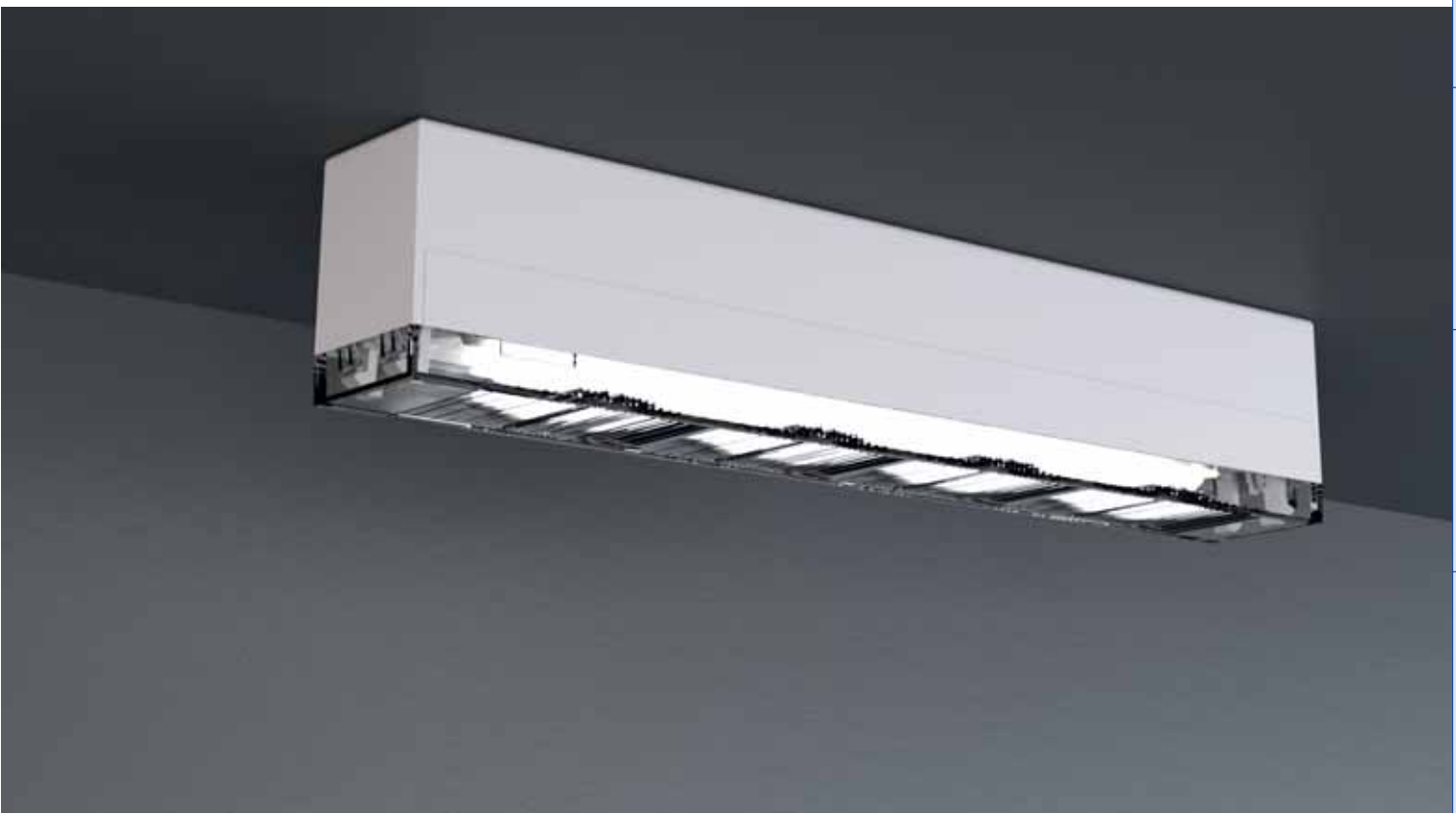

DRAHTLOSE
ÜBERWACHUNG

ZUBEHÖR

MODULE

FLUCHTWEGBELEUCHTUNG

EINZELBATTERIELEUCHTEN MIT SELBSTTESTFUNKTION						
LED, 1h, 230V AC	KMB411SC	KMB411SC-SW	1 h		4,6 W - 190 lm	3,2V / 1,6 Ah LiFePO4
LED, 3h, 230V AC	KMB413SC	KMB413SC-SW	3 h		4,6 W - 190 lm	3,2V / 3,3 Ah LiFePO4
LED, 8h, 230V AC	KMB418SC	KMB418SC-SW	8 h		4,6 W - 85 lm	3,2V / 3,3 Ah LiFePO4
EINZELBATTERIELEUCHTEN MIT WIRELESS BASIC MODUL						
LED, 1h, 230V AC	KMB411WB	KMB411WB-SW	1 h		5,3 W - 190 lm	3,2V / 1,6 Ah LiFePO4
LED, 3h, 230V AC	KMB413WB	KMB413WB-SW	3 h		5,3 W - 190 lm	3,2V / 3,3 Ah LiFePO4
LED, 8h, 230V AC	KMB418WB	KMB418WB-SW	8 h		5,3 W - 85 lm	3,2V / 3,3 Ah LiFePO4
EINZELBATTERIELEUCHTEN MIT WIRELESS PROFESSIONAL MODUL (SCHALTBAR)						
LED, 1h, 230V AC	KMB411WL	KMB411WL-SW	1 h		5,3 W - 190 lm	3,2V / 1,6 Ah LiFePO4
LED, 3h, 230V AC	KMB413WL	KMB413WL-SW	3 h		5,3 W - 190 lm	3,2V / 3,3 Ah LiFePO4
LED, 8h, 230V AC	KMB418WL	KMB418WL-SW	8 h		5,3 W - 85 lm	3,2V / 3,3 Ah LiFePO4
LEUCHTEN FÜR CORE COMPACT LOW-POWER-SYSTEME 24V AC/DC INKL. ÜBERWACHUNGSBAUSTEIN						
LED, 24V AC/DC	KMB519CC	KMB519CC-SW	CPS		2,1 W - 220 lm	
LEUCHTEN FÜR ZENTRALE STROMVERSORGUNGSSYSTEME AC/DC INKL. ÜBERWACHUNGSBAUSTEIN						
LED, 230V AC/DC	KMB019ML	KMB019ML-SW	CPS		3,2 W - 220 lm	

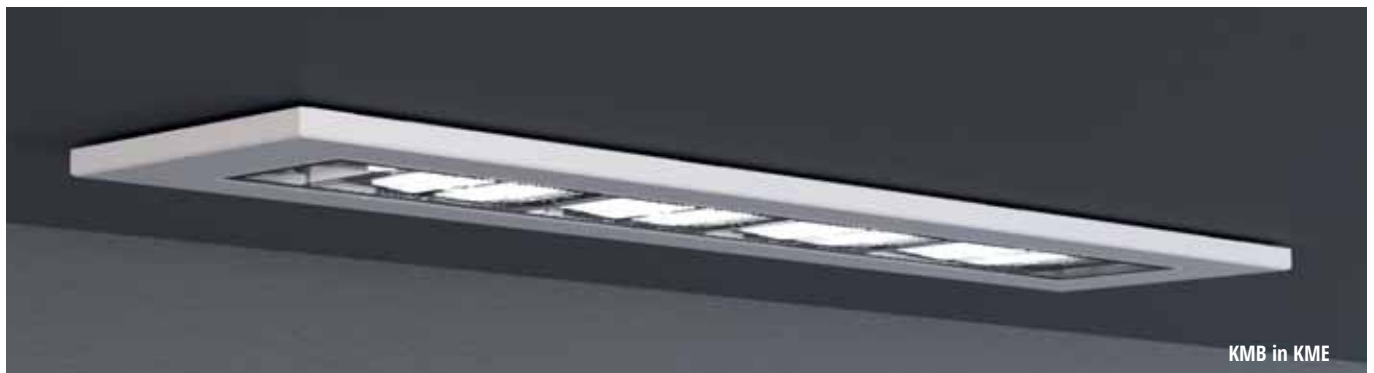

KMB in KME

Beispiel der Abstandstabelle KMB019ML für ebene Fluchtwege

Montagehöhe (m)						
2.00	1.74	4.59	7.81	11.12	4.71	
2.50	1.62	4.97	8.71	12.56	5.13	
3.00	1.66	4.96	9.40	13.82	5.64	
3.50	1.63	4.75	9.79	14.95	6.06	
4.00	1.62	4.85	10.32	15.98	6.40	

Die Beispiel der Abstandstabelle basiert auf folgenden Parametern:
Wartungsfaktor: 0.8; Notbeleuchtungsfaktor 1.00; Minimale Beleuchtungsstärke auf der Mittellinie: 1.00 lux; Minimale Beleuchtungsstärke auf der

halben Rettungswegbreite: 0.50 lux; Gleichmäßigkeit auf der Mittellinie maximal 40:1; Breite des Rettungsweges 2.00m

UNIVERSALMONTAGE

Bohrabstände KMB Decke/Wand

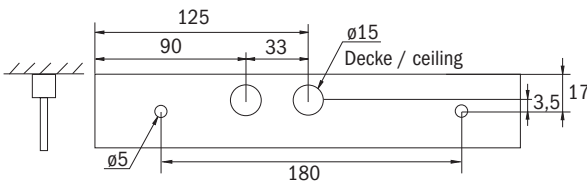

Maße KMB

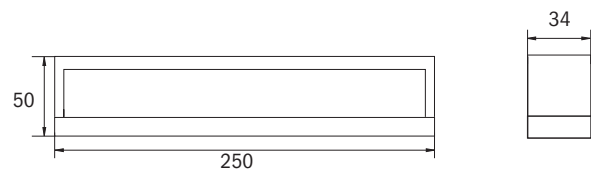

Maße KME Einbaurahmen

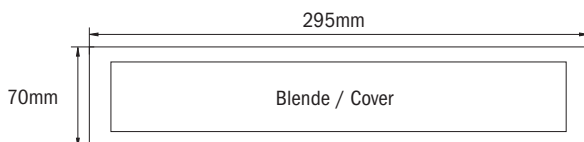

Lochausschnitt KME Einbaurahmen

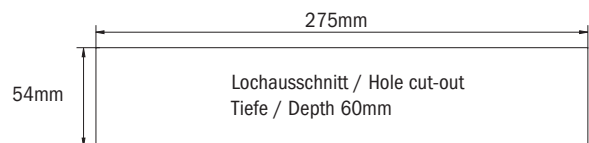

Alle Maßangaben in mm

ZUBEHÖR

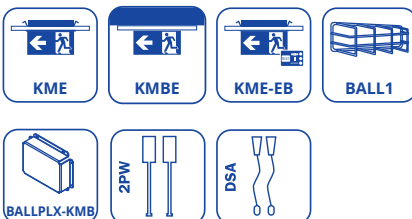

KME Einbaurahmen

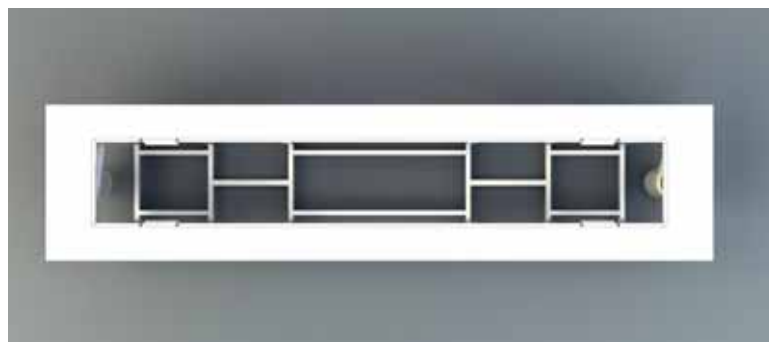



 **DO**
FLUCHTWEGBELEUCHTUNG



FAKTEN

- Kunststoff, transparent
- optional zum Einbau in Fremdleuchten
- IP20
- Einzelbatterie: -5° bis +40°C
Zentrale Stromversorgung: -20° bis +40°C

Kompakter Notlichteinsatz mit oval ausleuchtender ERT-LED-Leuchte zur Ausleuchtung der Flucht- und Rettungswege nach DIN EN 60598-1, DIN EN 60598-2-22 und DIN EN 1838. Geeignet zum Deckeneinbau oder zum Aufbringen auf T5/T8 Leuchtmittel und metallische Träger.

Durch ihr transparentes Gehäusematerial passt sich die Leuchte perfekt ihrem Umfeld an. Lieferbar inklusive Elektronik-Box oder lose zum Einbau in bestehende Lampengehäuse. Dübel und Clips im Lieferumfang enthalten.







DO inkl. Elektronik Box

FLUCHTWEGBELEUCHTUNG

	lose, zum Einbau in bestehende Leuchten	mit Gehäuse				
EINZELBATTERIELEUCHTEN MIT SELBSTTESTFUNKTION						
LED, 1h, 230V AC	DOS021SC	DOE021SC	1 h	3 W - 140 lm	4,8V/2,0Ah NiMH	
LED, 3h, 230V AC	DOS023SC	DOE023SC	3 h	3 W - 140 lm	4,8V/2,0Ah NiMH	
LED, 8h, 230V AC	DOS028SC	DOE028SC	8 h	4,4 W - 140 lm	9,6V/2,0Ah NiMH	
EINZELBATTERIELEUCHTEN MIT WIRELESS PROFESSIONAL MODUL (SCHALTBAR)						
LED, 1h, 230V AC	DOS021WL	DOE021WL	1 h	5,6 W - 140 lm	4,8V/2,0Ah NiMH	
LED, 3h, 230V AC	DOS023WL	DOE023WL	3 h	5,6 W - 140 lm	4,8V/2,0Ah NiMH	
LEUCHTEN FÜR ZENTRALANLAGEN AC/DC						
LED, 230V AC/DC	DOS029	DOE029	CPS	1,9 W - 140 lm		
LEUCHTEN FÜR ZENTRALANLAGEN AC/DC INKL. ÜBERWACHUNGSBAUSTEIN						
LED, 230V AC/DC	DOS029ML	DOE029ML	CPS	2,8 W - 140 lm		

Beispiel der Abstandstabelle DO 023 / DO 029 ERT-LED für ebene Fluchtwege

Montagehöhe (m)					
2.00	1.51	3.74	7.22	10.83	4.71
2.50	1.62	4.16	8.30	12.62	5.36
3.00	1.73	4.49	9.14	14.14	5.64
3.50	1.71	4.74	9.65	15.34	5.60
4.00	1.54	4.89	9.32	16.14	4.44

Die Beispiel der Abstandstabelle basiert auf folgenden Parametern:
 Wartungsfaktor: 0.8; Notbeleuchtungsfaktor 1.00; Minimale Beleuchtungsstärke auf der Mittellinie: 1.00 lux; Minimale Beleuchtungsstärke auf der

halben Rettungswegbreite: 0.50 lux; Gleichmäßigkeit auf der Mittellinie maximal 40:1; Breite des Rettungsweges 2.00m

DECKENMONTAGE

Maße DOE023 / 029

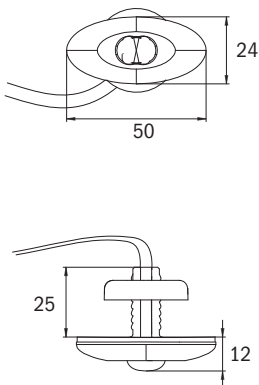

Elektronik-Box UH1

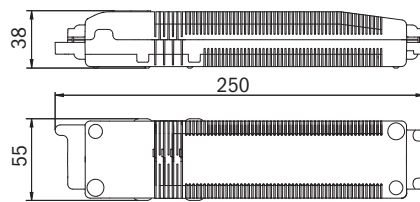

min. Einbautiefe 110mm

Lochsausschnitt UH1-Box

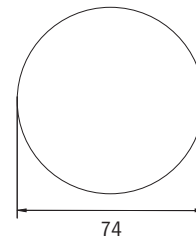

Lochsausschnitt DO



Alle Maßangaben in mm

Für Betoneinbau empfehlen wir die Dosen HaloX-0 + HaloX-40 der Firma Kaiser.



 **INDUSTRIE-LEUCHTEN**





*Flexi
Klick*



 **PM**
KUNSTSTOFFLEUCHTE



FAKTEN

- Kunststoff, weiß
- 20m Erkennungsweite
- Komplettes Piktogrammset (ISO 7010)
- IP65; Schutzklasse II
- Wand- oder Deckenmontage
- Einzelbatterie: -5° bis +40°C
Zentrale Stromversorgung: -20° bis +40°C



Kunststoff Rettungszeichen- oder Sicherheitsleuchte. Geeignet für Dauer- oder Bereitschaftsschaltung. Zur Montageerleichterung sind Nivellierschrauben, um unebene Untergründe auszugleichen, integriert.

Die Piktogramme sind innenliegend und werden eingesteckt.

Die Montagewanne kann sowohl mit einer flachen als auch mit einer hohen Haube verwendet werden.

EINZELBATTERIELEUCHTEN MIT SELBSTTESTFUNKTION						
LED, 1h, 230V AC	PMW401SC	PMD401SC	1 h		4,2 W	6,4V/1,6Ah LiFeP04
LED, 3h, 230V AC	PMW403SC	PMD403SC	3 h		4,2 W	6,4V/1,6Ah LiFeP04
LED, 8h, 230V AC	PMW408SC	PMD408SC	8 h		4,2 W	6,4V/3,3Ah LiFeP04
LED, 1h, 230V AC	PMW421SC		1 h		6,4 W - 520 lm	6,4V/1,6Ah LiFeP04
LED, 3h, 230V AC	PMW423SC		3 h		5,4 W - 500 lm	6,4V/3,3Ah LiFeP04
EINZELBATTERIELEUCHTEN MIT WIRELESS PROFESSIONAL MODUL (SCHALTBAR)						
LED, 1h, 230V AC		PMD421WL	1 h		7,5 W - 460 lm	6,4V/1,2Ah LiFeP04
LED, 1h, 230V AC	PMD401WL	PMD401WL	1 h		3,8 W	3,2V / 0,57Ah LiFeP04
LED, 3h, 230V AC		PMD423WL	3 h		7,5 W - 520 lm	6,4V/3,3Ah LiFeP04
LED, 3h, 230V AC	PMW403WL	PMD403WL	3 h		3,8 W	6,4V/1,2Ah LiFeP04
LED, 8h, 230V AC		PMD428WL	8 h		7,5 W - 245 lm	6,4V/3,3Ah LiFeP04
LEUCHTEN FÜR ZENTRALANLAGEN AC/DC INKL. ÜBERWACHUNGSBAUSTEIN						
LED, 230V AC/DC	PMW009ML	PMD009ML	CPS		3,6 W	
LED, 230V AC/DC	PMW029ML		CPS		5,2 W - 520 lm	
LED, 230V AC/DC	PMW039ML		CPS		9,4 W - 1050 lm	



Alle PM-Einzelbatterieleuchten sind optional mit neuer LiFeP04-Batterie, die einen Einsatz bei Temperaturen von -15°C bis +40°C ermöglicht erhältlich. Die Artikelnummer wird dabei um den Zusatz -TT ergänzt.

WANDMONTAGE

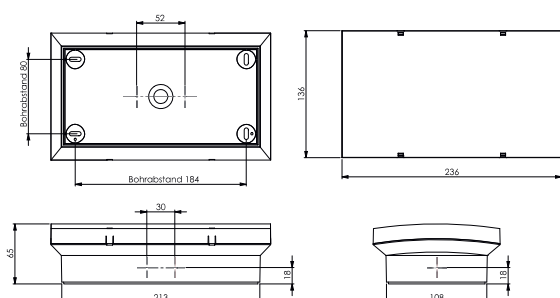

DECKENMONTAGE

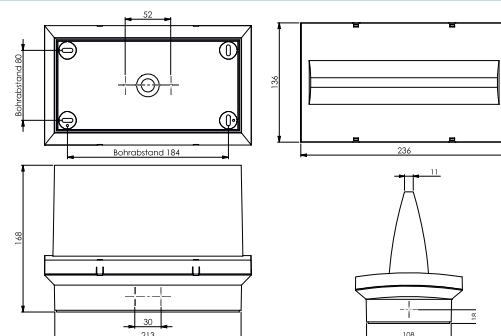



 **KC**
KUNSTSTOFFLEUCHTE



FAKTEN

- Kunststoff, weiß
- 30m Erkennungsweite
- Komplettes Piktogrammset (ISO 7010)
- KCW: IP54, optional IP64 Schutzklasse II
- KCD: IP40; Schutzklasse I
- Wand- oder Deckenmontage
- Einzelbatterie: -5° bis +40°C
Zentrale Stromversorgung: -30° bis +40°C

Konvexe Rettungszeichen- und Sicherheitsleuchte aus Kunststoff für Wand- oder Deckenmontage. Rettungszeichenleuchte mit steckbaren, lösungsmittelfreien, innenliegendem Piktogrammset standardmäßig im Lieferumfang enthalten.

Gleichzeitig ohne Einsatz der Piktogramme als Sicherheitsleuchte mit enthaltener glasklarer Abdeckung zu verwenden. Rettungszeichen- / Sicherheitsleuchte gem. DIN EN 60598-1, DIN EN 60598-2-22 und DIN EN 1838.

**Flexi
Klick**



KUNSTSTOFFLEUCHTE

KCW

IP54 IP64 optional IK 06

EINZELBATTERIELEUCHTEN MIT SELBSTTESTFUNKTION						
LED, 1h, 230V AC	KCW411SC		1 h		6,1 W - 300 lm	6,4V/1,6Ah LiFePO4
LED, 1h, 230V AC	KCW421SC		1 h		6 W - 520 lm	6,4V/1,6Ah LiFePO4
LED, 3h, 230V AC	KCW413SC		3 h		6,1 W - 150 lm	6,4V/1,6Ah LiFePO4
LED, 3h, 230V AC	KCW423SC		3 h		7,1 W - 520 lm	6,4V/3,3Ah LiFePO4
LED, 8h, 230V AC	KCW418SC		8 h		6,7 W - 160 lm	6,4V/3,3Ah LiFePO4
LED, 8h, 230V AC	KCW428SC		8 h		7,1 W - 220 lm	6,4V/3,3Ah LiFePO4
EINZELBATTERIELEUCHTEN MIT WIRELESS PROFESSIONAL MODUL (SCHALTBAR)						
LED, 1h, 230V AC	KCW411WL		1 h		5,3 W - 335 lm	6,4V/1,2Ah LiFePO4
LED, 3h, 230V AC	KCW413WL		3 h		7,5 W - 180 lm	6,4V/3,3Ah LiFePO4
LED, 8h, 230V AC	KCW418WL		8 h		7,5 W	6,4V/3,3Ah LiFePO4
LEUCHTEN FÜR CORE COMPACT LOW-POWER-SYSTEME 24V AC/DC INKL. ÜBERWACHUNGSBAUSTEIN						
LED, 24V AC/DC	KCW519CC		CPS		3,8 W - 335 lm	
LED, 24V AC/DC	KCW529CC		CPS		3,8 W - 520 lm	
LEUCHTEN FÜR ZENTRALANLAGEN AC/DC						
LED, 230V AC/DC	KCW019		CPS		4,5 W - 300 lm	
LED, 230V AC/DC	KCW029		CPS		4,6 W - 520 lm	
LEUCHTEN FÜR ZENTRALANLAGEN AC/DC INKL. ÜBERWACHUNGSBAUSTEIN						
LED, 230V AC/DC	KCW019ML		CPS		5,2 W - 300 lm	
LED, 230V AC/DC	KCW029ML		CPS		5,2 W - 520 lm	



Alle Einzelbatterieleuchten sind optional mit neuer LiFePO4-Batterie, die einen Einsatz bei Temperaturen von -15°C bis +40°C ermöglicht erhältlich. Die Artikelnummer wird dabei um den Zusatz -TT ergänzt. Diese Versionen werden immer in IP64 ausgeführt.

Die bisherigen Versionen mit externem Batteriegehäuse (-COOL) oder Heizelemen (-EHE) entfallen.

KCW WAND-/ DECKENMONTAGE

Maße KC Wand

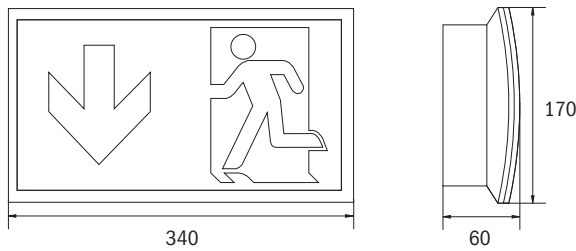

Bohrabstände KC

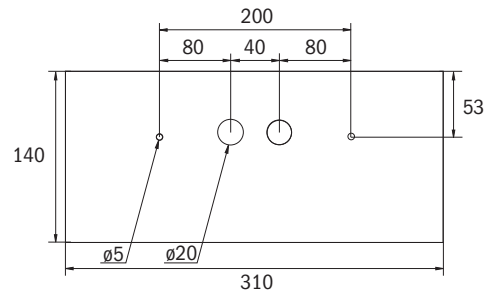

Regendach KCRD für KCW (nur mit IP65 Option)

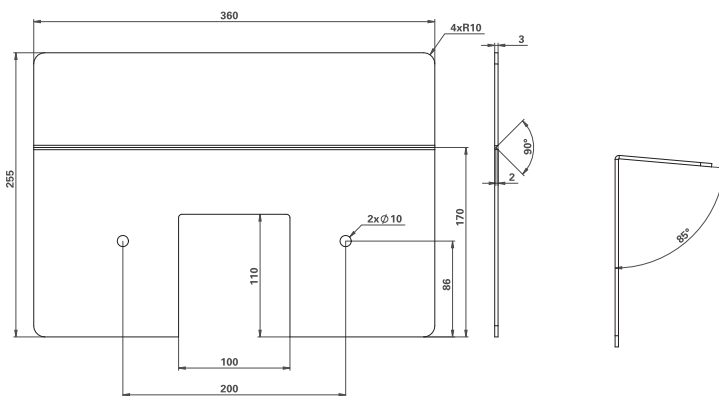

Alle Maßangaben in mm

Beispiel der Abstandstabelle KCW029 für ebene Fluchtwege

Montagehöhe (m)					
2.00	7.46	16.44	15.49	8.50	3.33
2.50	8.72	19.75	18.20	9.18	3.44
3.00	9.81	22.80	20.34	9.57	3.45
3.50	10.77	25.37	22.28	9.86	3.50
4.00	10.99	27.55	22.99	9.84	3.48

Die Beispiel der Abstandstabelle basiert auf folgenden Parametern:
Wartungsfaktor: 0.8; Notbeleuchtungsfaktor 1.00; Minimale Beleuchtungsstärke auf der Mittellinie: 1.00 lux; Minimale Beleuchtungsstärke auf der

halben Rettungswegbreite: 0.50 lux; Gleichmäßigkeit auf der Mittellinie maximal 40:1; Breite des Rettungsweges 2.00m

KUNSTSTOFFLEUCHTE

KCD

IP40 IP64 optional

EINZELBATTERIELEUCHTEN MIT SELBSTTESTFUNKTION					
LED, 1h, 230V AC	KCD411SC	1 h	6,1 W - 320 lm	6,4V/1,6Ah LiFeP04	
LED, 3h, 230V AC	KCD413SC	3 h	6,1 W - 225 lm	6,4V/1,6Ah LiFeP04	
LED, 8h, 230V AC	KCD418SC	8 h	6,7 W - 160 lm	6,4V/1,6Ah LiFeP04	
EINZELBATTERIELEUCHTEN MIT WIRELESS PROFESSIONAL MODUL (SCHALTBAR)					
LED, 1h, 230V AC	KCD411WL	1 h	5,3 W - 355 lm	6,4V/1,2Ah LiFeP04	
LED, 3h, 230V AC	KCD413WL	3 h	5,3 W - 180 lm	6,4V/3,3Ah LiFeP04	
LED, 8h, 230V AC	KCD418WL	8 h	5,5 W	6,4V/3,3Ah LiFeP04	
LEUCHTEN FÜR CORE COMPACT LOW-POWER-SYSTEME 24V AC/DC INKL. ÜBERWACHUNGSBAUSTEIN					
LED, 24V AC/DC	KCD519CC	CPS	3,8 W - 335 lm		
LEUCHTEN FÜR ZENTRALANLAGEN AC/DC					
LED, 230V AC/DC	KCD019	CPS	4,5 W - 300 lm		
LED, 230V AC/DC	KCD029	CPS	4,6 W - 520 lm		
LEUCHTEN FÜR ZENTRALANLAGEN AC/DC INKL. ÜBERWACHUNGSBAUSTEIN					
LED, 230V AC/DC	KCD019ML	CPS	5,2 W - 300 lm		
LED, 230V AC/DC	KCD029ML	CPS	5,2 W - 520 lm		

KCD DECKENMONTAGE

Maße KC Decke

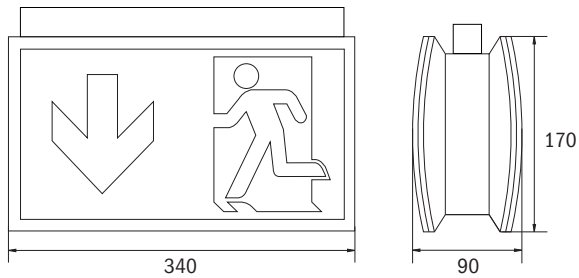

Bohrabstände KC

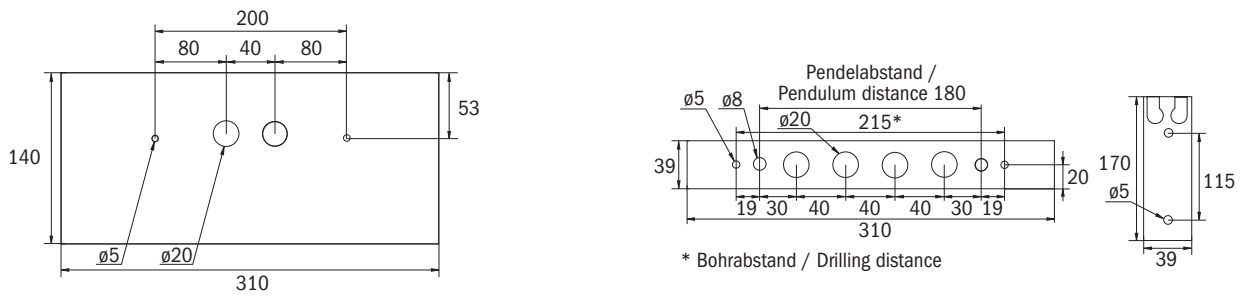

Alle Maßangaben in mm

ZUBEHÖR

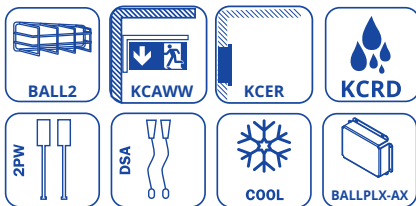



 **KD / KL**
KUNSTSTOFFLEUCHTE



FAKTEN

- Kunststoff, weiß
- 22m (KD) oder 34m (KL) Erkennungsweite
- Komplettes Piktogrammset (ISO 7010)
- IP43
- Universalmontage inkl. Wandausleger
- Einzelbatterie: -5° bis +40°C
Zentrale Stromversorgung: -20° bis +40°C

Schlanke Kunststoffleuchte für Universalmontage Wand/Decke sowie Wandausleger über beiliegenden Adapter. Mit zusätzlichem Lichtaustritt nach unten. Werkzeuglos zu öffnendes Gehäuse.

Geeignet für Dauer- oder Bereitschaftsschaltung. Planungssicherheit durch werkzeuglosen, variablen Einsatz der Piktogramme vor Ort.

Rettungszeichenleuchte gem. DIN EN 60598-1, DIN EN 60598-2-22 und DIN EN 1838.



DESIGN-LEUCHTEN



DYNAMISCHE
LEUCHTEN

UNIVERSAL-
LEUCHTEN

INDUSTRIELEUCHTEN

ALLGEMEINBELEUCHTUNG
MIT SICHERHEITSLICHT

DRAHTLOSE
ÜBERWACHUNG













ZUBEHÖR

MODULE



KUNSTSTOFFLEUCHTE

KD (22M)

					
EINZELBATTERIELEUCHTEN MIT SELBSTTESTFUNKTION					
LED, 1h, 230V AC	KDU411SC	1 h	4,3 W	6,4V / 1,2 Ah LiFePO4	
LED, 3h, 230V AC	KDU413SC	3 h	4,3 W	6,4V/1,2Ah LiFePO4	
EINZELBATTERIELEUCHTEN MIT WIRELESS PROFESSIONAL MODUL (SCHALTBAR)					
LED, 1h, 230V AC	KDU411WL	1 h	4,7 W	6,4V / 1,2 Ah LiFePO4	
LED, 3h, 230V AC	KDU413WL	3 h	4,7 W	6,4V / 1,2 Ah LiFePO4	
LED, 8h, 230V AC	KDU418WL	8 h	4,7 W	6,4V / 1,2 Ah LiFePO4	
LEUCHTEN FÜR CORE COMPACT LOW-POWER-SYSTEME 24V AC/DC INKL. ÜBERWACHUNGSBAUSTEIN					
LED, 24V AC/DC	KDU519CC	CPS	3,6 W		
LEUCHTEN FÜR ZENTRALANLAGEN AC/DC					
LED, 230V AC/DC	KDU019	CPS	4,5 W		
LEUCHTEN FÜR ZENTRALE STROMVERSORGUNGSSYSTEME AC/DC INKL. ÜBERWACHUNGSBAUSTEIN					
LED, 230V AC/DC	KDU019ML	CPS	5,2 W		

UNIVERSALMONTAGE

Maße KD Wand

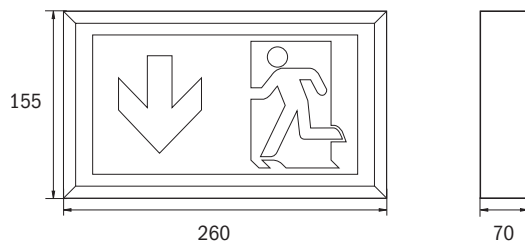

Maße KD Decke

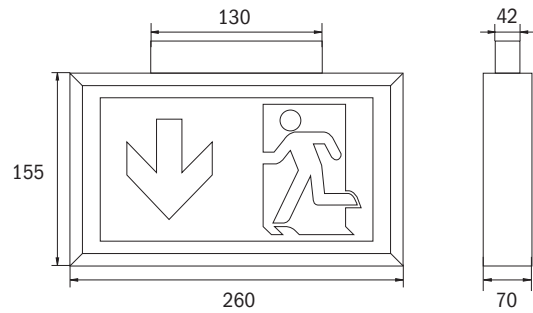

Bohrabstände KD Wand

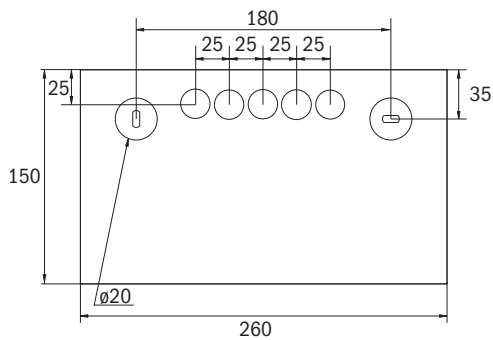

Bohrabstände KD Decke

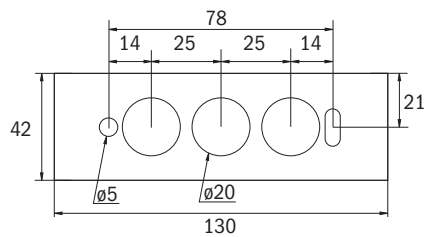

Alle Maßangaben in mm













ZUBEHÖR



Bei Montage mit Seilabhängung oder Pendel reduziert sich die Schutzart auf IP20.

KUNSTSTOFFLEUCHTE

KL (34M)

					
EINZELBATTERIELEUCHTEN MIT SELBSTTESTFUNKTION					
LED, 1h, 230V AC	KLU411SC	1 h	5,5 W	6,4V/1,6Ah LiFePO4	
LED, 3h, 230V AC	KLU413SC	3 h	4,1 W	6,4V/1,6Ah LiFePO4	
EINZELBATTERIELEUCHTEN MIT WIRELESS PROFESSIONAL MODUL (NICHT SCHALTBAR)					
LED, 1h, 230V AC	KLU411WL	1 h	4,1 W	6,4V / 1,2 Ah LiFePO4	
LED, 3h, 230V AC	KLU413WL	3 h	4,1 W	6,4V / 1,2 Ah LiFePO4	
LED, 8h, 230V AC	KLU418WL	8 h	4,1 W	6,4V / 1,2 Ah LiFePO4	
LEUCHTEN FÜR CORE COMPACT LOW-POWER-SYSTEME 24V AC/DC INKL. ÜBERWACHUNGSBAUSTEIN					
LED, 24V AC/DC	KLU519CC	CPS	3,6 W		
LEUCHTEN FÜR ZENTRALANLAGEN AC/DC					
LED, 230V AC/DC	KLU019	CPS	4,5 W		
LEUCHTEN FÜR ZENTRALE STROMVERSORGUNGSSYSTEME AC/DC INKL. ÜBERWACHUNGSBAUSTEIN					
LED, 230V AC/DC	KLU019ML	CPS	5,2 W		

UNIVERSALMONTAGE

Maße KL Wand

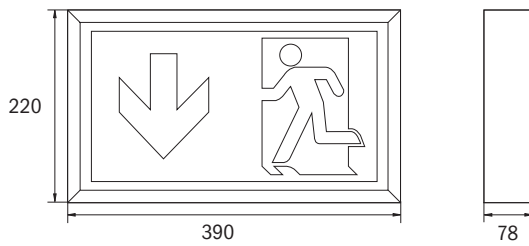

Bohrabstände KL Wand

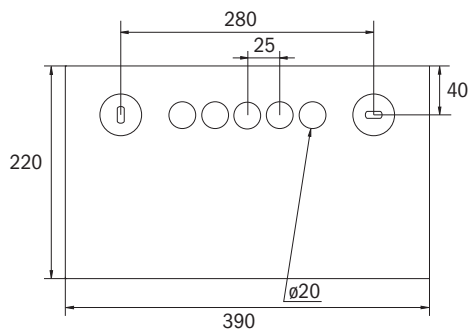

Alle Maßangaben in mm

Maße KL Decke

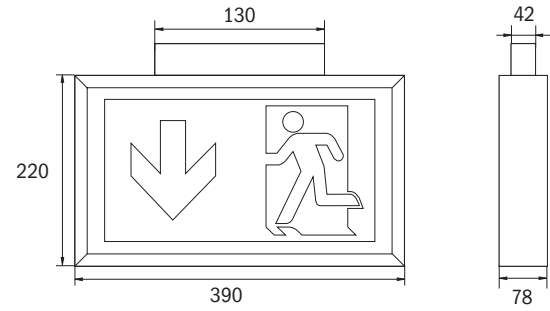

Bohrabstände KL Decke

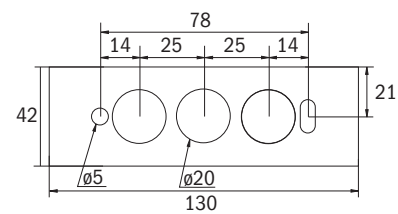

ZUBEHÖR

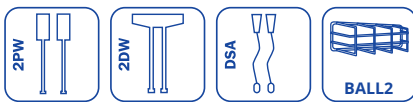

Bei Montage mit Seilabhängung oder Pendel reduziert sich die Schutzart auf IP20.



 **LM / LX / LS**
ALUMINIUMPROFIL-LEUCHTEN



FAKTEN

- Aluminiumgehäuse
- 22m (LM), 34m (LX) oder 56m (LS) Erkennungsweite
- Komplettes Piktogrammset (ISO 7010) - nicht für LS
- IP40
- Erhältlich für Wand- oder Deckenmontage
- Einzelbatterie: -5° bis +40°C
Zentrale Stromversorgung: -20° bis +40°C

Leuchte aus schlankem Aluminiumprofil, matt eloxiert, für Deckenmontage mit zusätzlichem Lichtaustritt nach unten. Werkzeuglos zu öffnendes Gehäuse. Geeignet für Dauer- oder Bereitschaftsschaltung. Planungssicherheit durch werkzeuglosen, variablen Einsatz der Piktogramme vor Ort.

Piktogrammset (links, rechts, oben, unten) standardmäßig im Lieferumfang enthalten (nicht für LS). Rettungszeichenleuchte gem. DIN EN 60598-1, DIN EN 60598-2-22 und DIN EN 1838.



DESIGN-LEUCHTEN



DYNAMISCHE
LEUCHTEN

UNIVERSAL-
LEUCHTEN

INDUSTRIELEUCHTEN

ALLGEMEINBELEUCHTUNG
MIT SICHERHEITSLICHT

DRAHTLOSE
ÜBERWACHUNG

ZUBEHÖR

MODULE



ALUMINIUMPROFIL-LEUCHTEN

LM (22m)

EINZELBATTERIELEUCHTEN MIT SELBSTTESTFUNKTION						
LED, 1h, 230V AC	LMD411SC	LMW411SC	1 h	4,3 W	6,4V/1,2 Ah LiFePO4	
LED, 3h, 230V AC	LMD413SC	LMW413SC	3 h	4,3 W	6,4V/1,2Ah LiFePO4	
EINZELBATTERIELEUCHTEN MIT WIRELESS PROFESSIONAL MODUL (NICHT SCHALTBAR)						
LED, 1h, 230V AC	LMD011WL	LMW011WL	1 h	7,5 W	12V/0,8Ah NiMH	
LED, 3h, 230V AC	LMD013WL	LMW013WL	3 h	7,5 W	12V/0,8Ah NiMH	
LED, 8h, 230V AC	LMD018WL	LMW018WL	8 h	7,5 W	12V/0,8Ah NiMH	
LEUCHTEN FÜR ZENTRALANLAGEN AC/DC						
LED, 230V AC/DC	LMD019	LMW019	CPS	4,5 W		
LEUCHTEN FÜR ZENTRALE STROMVERSORGUNGSSYSTEME AC/DC INKL. ÜBERWACHUNGSBAUSTEIN						
LED, 230V AC/DC	LMD019ML	LMW019ML	CPS	5,2 W		

DECKENMONTAGE

Maße LM Decke

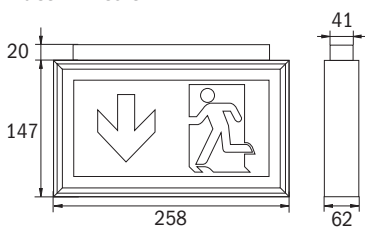

WANDMONTAGE

Maße LM Wand

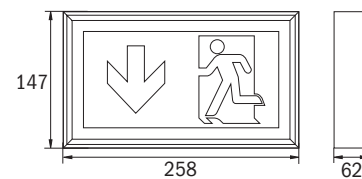

Alle Maßangaben in mm

ZUBEHÖR





LX (34m)

EINZELBATTERIELEUCHTEN MIT SELBSTTESTFUNKTION						
LED, 1h, 230V AC	LXD411SC	LXW411SC	1 h	5,5 W	6,4V/1,6Ah LiFeP04	
LED, 3h, 230V AC	LXD413SC	LXW413SC	3 h	4,1 W	6,4V/1,6Ah LiFeP04	
EINZELBATTERIELEUCHTEN MIT WIRELESS PROFESSIONAL MODUL (NICHT SCHALTBAR)						
LED, 1h, 230V AC	LXD011WL	LXW011WL	1 h	7,5 W	12V/0,8Ah NiMH	
LED, 3h, 230V AC	LXD013WL	LXW013WL	3 h	7,5 W	12V/0,8Ah NiMH	
LEUCHTEN FÜR ZENTRALANLAGEN AC/DC						
LED, 230V AC/DC	LXD019	LXW019	CPS	4,5 W		
LEUCHTEN FÜR ZENTRALE STROMVERSORGUNGSSYSTEME AC/DC INKL. ÜBERWACHUNGSBAUSTEIN						
LED, 230V AC/DC	LXD019ML	LXW019ML	CPS	5,2 W		

DECKENMONTAGE

Maße LX Decke

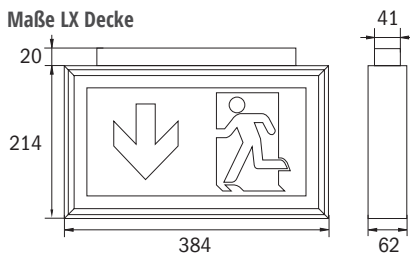

WANDMONTAGE

Maße LX Wand

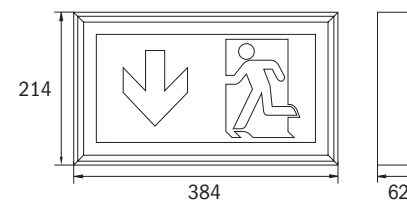

Alle Maßangaben in mm

ZUBEHÖR



ALUMINIUMPROFIL-LEUCHTEN

LS (56M) – KEIN PIKTOGRAMMSET ENTHALTEN; BITTE PIKTOGRAMM ANGEBEN

EINZELBATTERIELEUCHTEN MIT SELBSTTESTFUNKTION						
LED, 1h, 230V AC	LSD411SC	LSW411SC	1 h	4,2 W	6,4V/1,2 Ah LiFePO4	
LED, 3h, 230V AC	LSD413SC	LSW413SC	3 h	4,2 W	6,4V/1,2Ah LiFePO4	
EINZELBATTERIELEUCHTEN MIT WIRELESS PROFESSIONAL MODUL (NICHT SCHALTBAR)						
LED, 1h, 230V AC	LSD011WL	LSW011WL	1 h	7,5 W	12V/0,8Ah NiMH	
LEUCHTEN FÜR ZENTRALANLAGEN AC/DC						
LED, 230V AC/DC	LSD019	LSW019	CPS	8,3 W		
LEUCHTEN FÜR ZENTRALE STROMVERSORGUNGSSYSTEME AC/DC INKL. ÜBERWACHUNGSBAUSTEIN						
LED, 230V AC/DC	LSD019ML	LSW019ML	CPS	9,3 W		

DECKENMONTAGE

Maße LS Decke

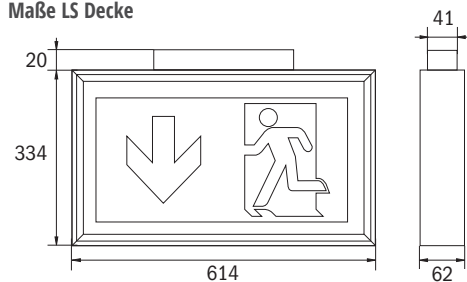

WANDMONTAGE

Maße LS Wand

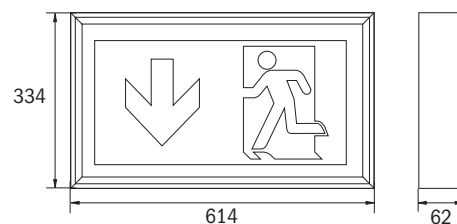

Alle Maßangaben in mm

ZUBEHÖR



BALL4



ALLGEMEINE
INFORMATIONEN

DESIGN-LEUCHTEN

DYNAMISCHE
LEUCHTEN

UNIVERSAL-
LEUCHTEN

INDUSTRIELEUCHTEN

ALLGEMEINBELEUCHTUNG
MIT SICHERHEITSLICHT

DRAHTLOSE
ÜBERWACHUNG

ZUBEHÖR

MODULE





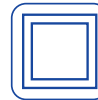

FAKTEN

- Kunststoff, weiß
- Komplettes Piktogrammset (ISO 7010)
- IP65
- Erhältlich für Wand- oder Deckenmontage
- Einzelbatterie: -5° bis +35°C
Zentrale Stromversorgung: -30° bis +40°C

Rettungszeichen-/Sicherheitsleuchte nach DIN EN 60598-1, DIN EN 60598-2-22 und DIN EN 1838

Klassische balkenförmige Kunststoffleuchte zur Deckenmontage. Gerade Linien sowie die robuste Konstruktion erlauben einen vielseitigen Einsatz.

Geeignet für Dauer- oder Bereitschaftsschaltung. Planungssicherheit durch werkzeuglosen, variablen Einsatz der Piktogramme vor Ort. Piktogramme gemäß DIN EN ISO 7010 und DIN ISO 3864 (links, rechts, oben, unten) standardmäßig im Lieferumfang enthalten.



**Flexi
Klick**



KUNSTSTOFFLEUCHTE

EINZELBATTERIELEUCHTEN MIT SELBSTTESTFUNKTION							
LED, 1h, 230V AC		KWIW421SC		1 h	6,4 W - 520 lm	6,4V/1,6Ah LiFePO4	
LED, 1h, 230V AC	KWID411SC	KWIW411SC		1 h	6,4 W	6,4V/1,6Ah LiFePO4	
LED, 3h, 230V AC	KWID413SC	KWIW413SC		3 h	6,4 W	6,4V/1,6Ah LiFePO4	
LED, 3h, 230V AC		KWIW423SC		3 h	6,7 W - 500 lm	6,4V/3,3Ah LiFePO4	
EINZELBATTERIELEUCHTEN MIT WIRELESS PROFESSIONAL MODUL (SCHALTBAR)							
LED, 1h, 230V AC		KWIW421WL		1 h	7,5 W - 520 lm	6,4V/1,2Ah LiFePO4	
LED, 1h, 230V AC	KWID411WL	KWIW411WL		1 h	5,3 W	6,4V/1,2 Ah LiFePO4	
LED, 3h, 230V AC		KWIW423WL		3 h	7,5 W - 520 lm	6,4V/3,3 Ah LiFePO4	
LED, 3h, 230V AC	KWID413WL	KWIW413WL		3 h	5,3 W	6,4V/1,2 Ah LiFePO4	
LED, 8h, 230V AC		KWIW428WL		8 h	7,5 W - 245 lm	6,4V/3,3 Ah LiFePO4	
LED, 8h, 230V AC	KWID418WL	KWIW418WL		8 h	5,5 W	6,4V/3,3 Ah LiFePO4	
LEUCHTEN FÜR CORE COMPACT LOW-POWER-SYSTEME 24V AC/DC INKL. ÜBERWACHUNGSBAUSTEIN							
LED, 24V AC/DC	KWID519CC	KWIW519CC		CPS	3,8 W - 335 lm		
LED, 24V AC/DC	KWID529CC	KWIW529CC		CPS	3,8 W - 520 lm		
LEUCHTEN FÜR ZENTRALANLAGEN AC/DC							
LED, 230V AC/DC		KWIW029		CPS	4,6 W - 520 lm		
LEUCHTEN FÜR ZENTRALANLAGEN AC/DC INKL. ÜBERWACHUNGSBAUSTEIN							
LED, 230V AC/DC		KWIW029ML		CPS	5,2 W - 520 lm		
LED, 230V AC/DC	KWID019ML	KWIW019ML		CPS	5,2 W		
LED, 230V AC/DC		KWIW039ML		CPS	9,4 W - 1050 lm		

Alle Einzelbatterieversionen optional mit Tieftemperatur-Akku bis -15°C geeignet (Zusatz -TT zur Artikelnummer). Für Tieftemperatur-Leuchten ist eine Verwendung mit Pendel oder Seilabhängung nicht empfohlen.

Beispiel der Abstandstabelle KWIW039ML für ebene Fluchtwege

Montagehöhe (m)					
2.00	10.57	24.28	16.58	9.30	3.71
2.50	12.15	27.65	18.85	10.15	3.96
3.00	13.57	31.05	20.91	10.66	4.18
3.50	14.85	34.17	22.64	11.18	4.35
4.00	16.03	37.04	24.21	11.64	4.49

Die Beispiel der Abstandstabelle basiert auf folgenden Parametern: Wartungsfaktor: 0.8; Notbeleuchtungsfaktor 1.00; Minimale Beleuchtungsstärke auf der Mittellinie: 1.00 lux; Minimale Beleuchtungsstärke auf der

halben Rettungswegbreite: 0.50 lux; Gleichmäßigkeit auf der Mittellinie maximal 40:1; Breite des Rettungsweges 2.00m

DECKENMONTAGE / WANDMONTAGE

Maße KWI Decke

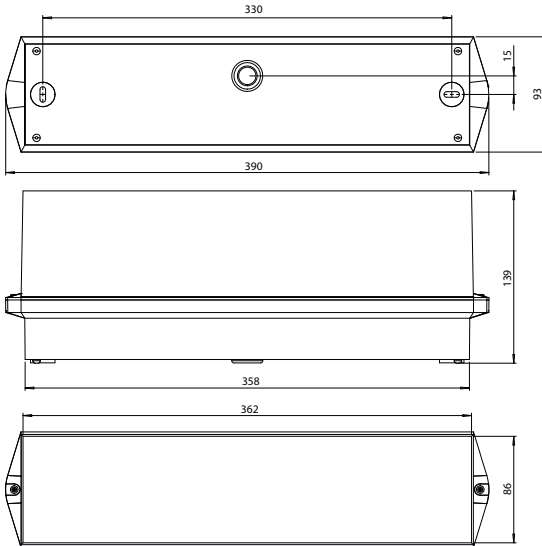

Maße KWI Wand

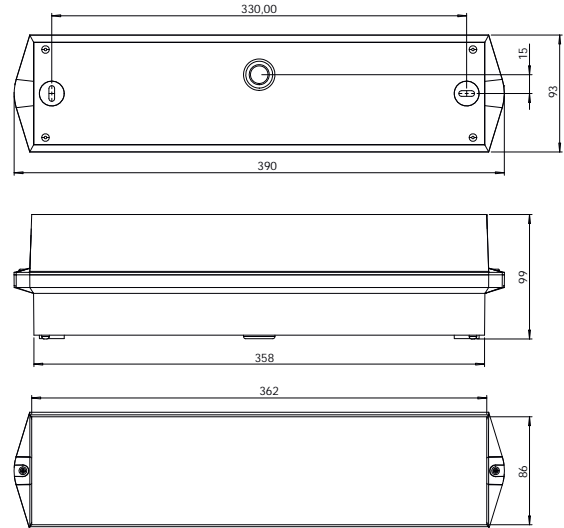

Maße KWIE Einbaurahmen

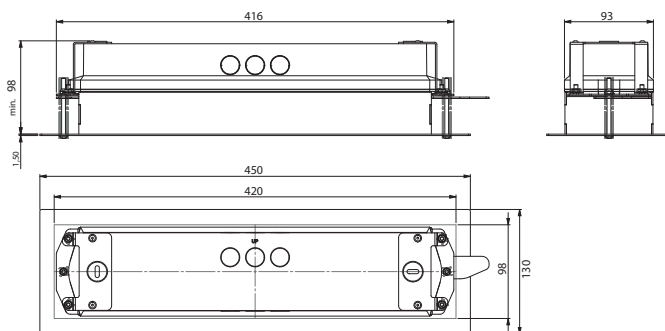

Bohrabstände KWI Decke / Wand



Alle Maßangaben in mm

ZUBEHÖR

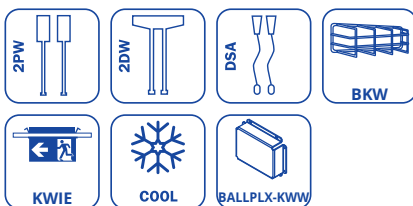

Bei Montage mit Seilabhängung oder Pendel reduziert sich die Schutzart auf IP20.



*Flexi
Klick*

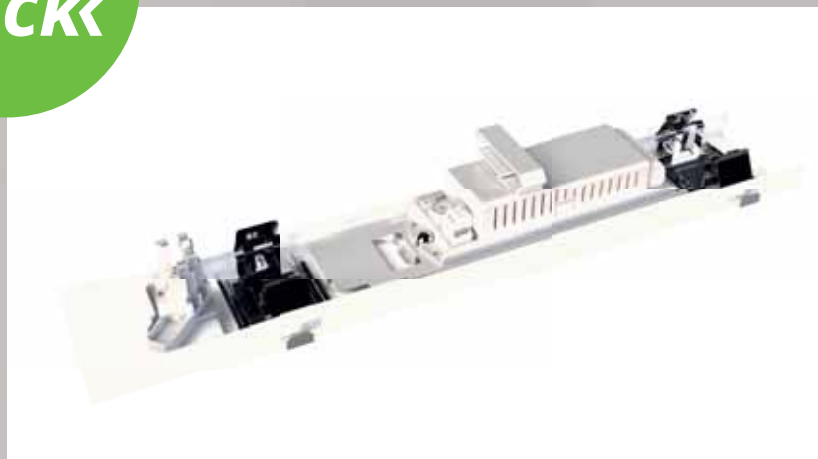

LBLT

NOTBELEUCHTUNGS-EINSATZ FÜR TRILUX LICHTBÄNDER



FAKTEN

- Notbeleuchtungs-Einsatz für 3-Phasen Stromschienensysteme
- Temperaturbereich: -5° bis +40°C
- IP20

Fluchtwegleuchte mit ERT-LED für Trilux E-Line Tragschienenprofil 07650 mit 7 Drähten.

Der innovative integrierte Linsenträger mit Schnellmontagevorrichtung ermöglicht den flexiblen Einsatz unterschiedlicher Linsentypen je nach Anwendungsfall.

Rund- und Flurlinse sind bei jeder Leuchte bereits im Lieferumfang enthalten und machen eine perfekte Anpassung an die jeweilige Montagesituation möglich. Weitere Linsen z.B. für hohe Decken sind separat erhältlich.

Zur Montage in 3-Phasen Stromschienen sind weiterhin Leuchten der Baureihen KMU, KSU/KSC und ILD erhältlich.



EINZELBATTERIELEUCHTEN MIT SELBSTTESTFUNKTION

LED, 1h, 230V AC	LBLT431SC	1 h	4,2 W – 255 lm	6,4V/1,2Ah LiFeP04	
------------------	-----------	-----	----------------	--------------------	--

LEUCHTEN FÜR ZENTRALE STROMVERSORGUNGSSYSTEME AC/DC INKL. ÜBERWACHUNGSBAUSTEIN

LED, 230V AC/DC	LBLT039ML	CPS	5,4 W – 470 lm	
-----------------	-----------	-----	----------------	--

Abstandstabelle für LBLT039ML mit Flurlinse für ebene Fluchtwege (Die Lichttechnischen Daten können Sie bequem auf unserer Website finden)

Montagehöhe (m)					
2.50	3.23	8.40	13.70	18.97	8.34
3.00	3.35	8.79	15.04	21.30	9.30
3.50	3.42	9.12	16.26	23.44	10.17
4.00	3.47	9.36	17.38	25.41	10.94
4.50	3.51	9.56	18.40	27.23	11.08
5.00	3.53	9.70	19.20	28.94	11.15
5.50	3.44	9.80	19.44	30.23	10.30
6.00	3.28	9.86	18.02	31.15	6.60
6.50	3.01	9.96	15.39	28.70	4.71
7.00	2.52	9.99	13.76	27.54	3.16

Die Beispiel der Abstandstabelle basiert auf folgenden Parametern:
Wartungsfaktor: 0.8; Notbeleuchtungsfaktor 1.00; Minimale Beleuchtungsstärke auf der Mittellinie: 1.00 lux; Minimale Beleuchtungsstärke auf der

halben Rettungswegbreite: 0.50 lux; Gleichmäßigkeit auf der Mittellinie maximal 40:1; Breite des Rettungsweges 2.00m

TRAGSCHIENEN-MONTAGE

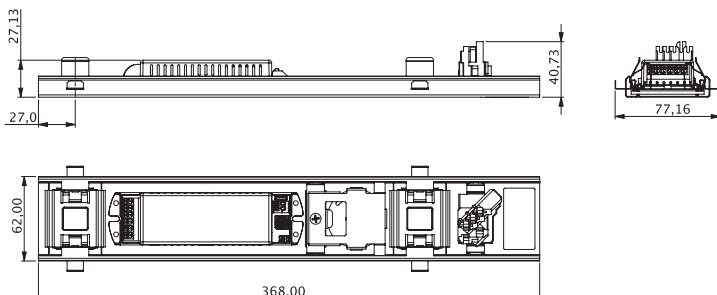

Alle Maßangaben in mm



 **WH**
KUNSTSTOFF-WÜRFELLEUCHTEN

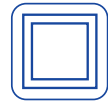

FAKTEN

- Kunststoff, weiß
- Erkennungsweite : 30m / 50m
- IP65
- Montage:
Decke, Pendel, Kette
- Einzelbatterie: -5° bis +40°C
Zentrale Stromversorgung: -20° bis +40°C

Durch die Würfelform ist diese Kunststoffleuchte von vier Seiten gut erkennbar. So ist sie ideal für Anwendungen bei Wegkreuzungen, wie z.B. in Kaufhäusern mit Regalgängen.

Planungssicherheit wird durch logisch vorgegebene aufgedruckte Piktogramme geboten.

LED-Rettungszeichenleuchte nach DIN EN 60598-1, DIN EN 60598-2-22, DIN EN 7010 und DIN EN 1838.

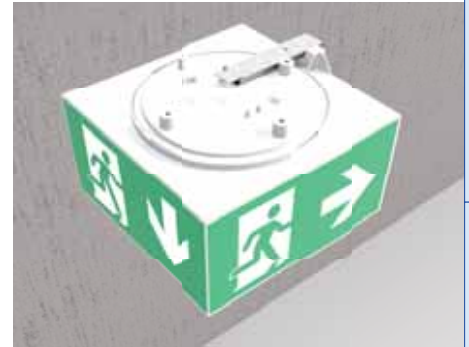

WHX (30M)

EINZELBATTERIELEUCHTEN MIT SELBSTTESTFUNKTION					
LED, 1h, 230V AC	WHXD411SC		1 h	6,4 W	6,4V/1,6Ah LiFeP04
LED, 3h, 230V AC	WHXD413SC		3 h	6,7 W	6,4V/3,3Ah LiFeP04
LED, 8h, 230V AC	WHXD418SC		8 h	7,1 W	6,4V/3,3Ah LiFeP04
EINZELBATTERIELEUCHTEN MIT WIRELESS PROFESSIONAL MODUL (SCHALTBAR)					
LED, 1h, 230V AC	WHXD411WL		1 h	7,5 W	6,4V/1,2Ah LiFeP04
LED, 3h, 230V AC	WHXD413WL		3 h	7,5 W	6,4V/3,3Ah LiFeP04
LED, 8h, 230V AC	WHXD418WL		8 h	7,5 W	6,4V/3,3Ah LiFeP04
LEUCHTEN FÜR CORE COMPACT LOW-POWER-SYSTEME 24V AC/DC INKL. ÜBERWACHUNGSBAUSTEIN					
LED, 24V AC/DC	WHXD519CC		CPS	3,8 W	
LEUCHTEN FÜR ZENTRALANLAGEN AC/DC					
LED, 230V AC/DC	WHXD019		CPS	4,6 W	
LEUCHTEN FÜR ZENTRALE STROMVERSORUNGSSYSTEME AC/DC INKL. ÜBERWACHUNGSBAUSTEIN					
LED, 230V AC/DC	WHXD019ML		CPS	5,2 W	



Alle Einzelbatterieversionen optional mit Tieftemperatur-Akku bis -15°C geeignet (Zusatz -TT zur Artikelnummer).

DECKENMONTAGE

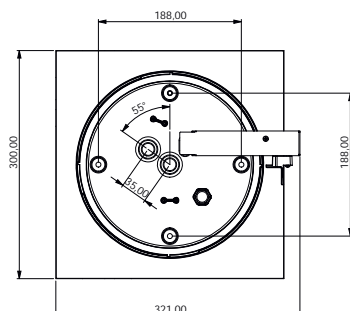
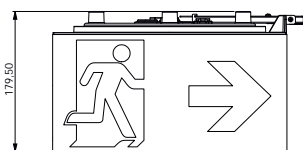

Alle Maßangaben in mm

ZUBEHÖR



WKO: 4 Kettenösen für abgehängte Montage



DSA-Y4M:
Y-Seilabhängung 4m



DSA-Y4M-APA:
Y-Seilabhängung 4m
mit Aufputzadapter

KUNSTSTOFF-WÜRFELLEUCHTEN

WHG (50M)

EINZELBATTERIELEUCHTEN MIT SELBSTTESTFUNKTION					
LED, 1h, 230V AC	WHGD411SC		1 h	6,4 W	6,4V/1,6Ah LiFeP04
LED, 3h, 230V AC	WHGD413SC		3 h	6,7 W	6,4V/3,3Ah LiFeP04
LED, 8h, 230V AC	WHGD418SC		8 h	7,1 W	6,4V/3,3Ah LiFeP04
EINZELBATTERIELEUCHTEN MIT WIRELESS PROFESSIONAL MODUL (SCHALTBAR)					
LED, 1h, 230V AC	WHGD411WL		1 h	7,5 W	6,4V/1,2Ah LiFeP04
LED, 3h, 230V AC	WHGD413WL		3 h	7,5 W	6,4V/3,3Ah LiFeP04
LED, 8h, 230V AC	WHGD418WL		8 h	7,5 W	6,4V/3,3Ah LiFeP04
LEUCHTEN FÜR CORE COMPACT LOW-POWER-SYSTEME 24V AC/DC INKL. ÜBERWACHUNGSBAUSTEIN					
LED, 24V AC/DC	WHGD519CC		CPS	3,8 W	
LEUCHTEN FÜR ZENTRALANLAGEN AC/DC					
LED, 230V AC/DC	WHGD019		CPS	4,6 W	
LEUCHTEN FÜR ZENTRALE STROMVERSORUNGSSYSTEME AC/DC INKL. ÜBERWACHUNGSBAUSTEIN					
LED, 230V AC/DC	WHGD019ML		CPS	5,2 W	



Alle Einzelbatterieverversionen optional mit Tieftemperatur-Akku bis -15°C geeignet (Zusatz -TT zur Artikelnummer).



DECKENMONTAGE

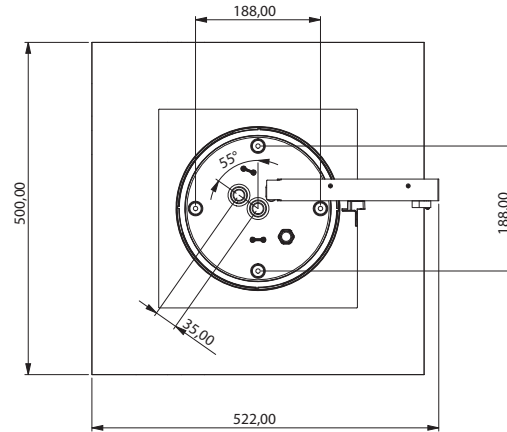
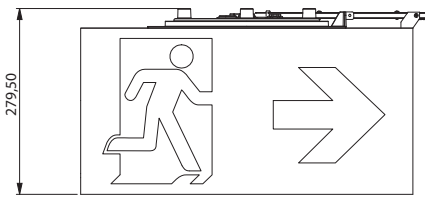

Alle Maßangaben in mm

ZUBEHÖR



WKO: 4 Kettenösen für
abgehängte Montage



DSA-Y4M: Seilabhängung



DSA-Y4M-APA: Seilabhängung
inkl. Aufputz-Deckenadapter

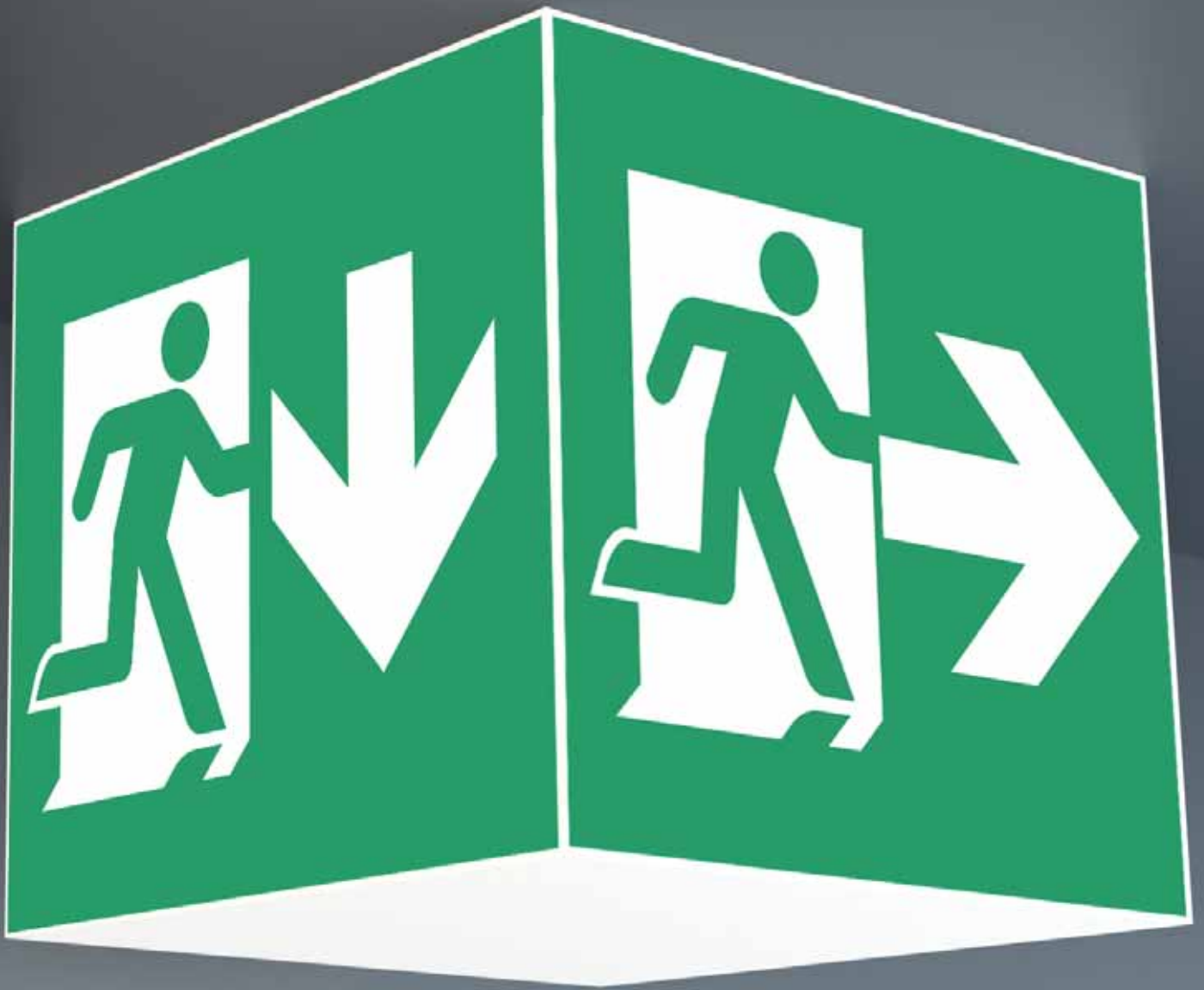

 **WK / WG / WX**
KUNSTSTOFF-WÜRFELLEUCHTEN



FAKTEN

- Kunststoff, weiß
- Erkennungsweite
WK: 36m, WG: 46m, WX: 90m
- IP20
- Montage:
Wand, Decke, Pendel, Kette
- Einzelbatterie: -5° bis +40°C
Zentrale Stromversorgung: -30° bis +40°C

Durch die Würfelform ist diese Kunststoffleuchte von vier Seiten gut erkennbar. So ist sie ideal für Anwendungen bei Wegkreuzungen, wie z.B. in Kaufhäusern mit Regalgängen.

Planungssicherheit wird durch logisch vorgegebene aufgedruckte Piktogramme geboten.

LED-Rettungszeichenleuchte nach DIN EN 60598-1, DIN EN 60598-2-22, DIN EN 7010 und DIN EN 1838.



WK (36M)

EINZELBATTERIELEUCHTEN MIT SELBSTTESTFUNKTION						
LED, 1h, 230V AC	WKD411SC	WKW411SC	1 h		6,4 W	6,4V/1,6Ah LiFeP04
LED, 3h, 230V AC	WKD413SC	WKW413SC	3 h		4,2 W	6,4V/3,3Ah LiFeP04
EINZELBATTERIELEUCHTEN MIT WIRELESS PROFESSIONAL MODUL (NICHT SCHALTBAR)						
LED, 1h, 230V AC	WKD011WL	WKW011WL	1 h		7,5 W	12V/0,8Ah NiMH
LED, 3h, 230V AC	WKD013WL	WKW013WL	3 h		7,5 W	12V/0,8Ah NiMH
LED, 8h, 230V AC	WKD018WL		8 h		7,5 W	12V/0,8Ah NiMH
LEUCHTEN FÜR ZENTRALANLAGEN AC/DC						
LED, 230V AC/DC	WKW019		CPS		4,5 W	
LEUCHTEN FÜR ZENTRALE STROMVERSORUNGSSYSTEME AC/DC INKL. ÜBERWACHUNGSBAUSTEIN						
LED, 230V AC/DC	WKD019ML		CPS		5,2 W	

DECKENMONTAGE / WANDMONTAGE

Maße WK

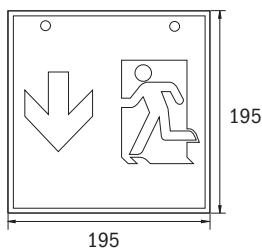

Bohrabstände WK

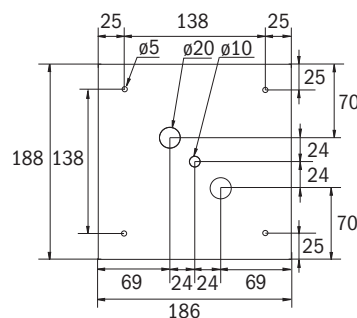

Alle Maßangaben in mm

KUNSTSTOFF-WÜRFELLEUCHTEN

WG (46M)

EINZELBATTERIELEUCHTEN MIT SELBSTTESTFUNKTION						
LED, 1h, 230V AC	WGD411SC	WGW411SC	1 h		6,4 W	6,4V/1,6Ah LiFeP04
LED, 3h, 230V AC	WGD413SC	WGW413SC	3 h		4,2 W	6,4V/3,3Ah LiFeP04
EINZELBATTERIELEUCHTEN MIT WIRELESS PROFESSIONAL MODUL (NICHT SCHALTBAR)						
LED, 1h, 230V AC	WGD011WL	WGW011WL	1 h		7,5 W	12V/0,8Ah NiMH
LED, 3h, 230V AC	WGD013WL	WGW013WL	3 h		7,5 W	12V/0,8Ah NiMH
LED, 8h, 230V AC	WGD018WL		8 h		6,7 W	9,6V/2,0Ah NiMH
LEUCHTEN FÜR ZENTRALANLAGEN AC/DC						
LED, 230V AC/DC	WGD019	WGW019	CPS		4,5 W	
LEUCHTEN FÜR ZENTRALE STROMVERSORGUNGSSYSTEME AC/DC INKL. ÜBERWACHUNGSBAUSTEIN						
LED, 230V AC/DC	WGD019ML		CPS		5,2 W	

WX (90M)

EINZELBATTERIELEUCHTEN MIT SELBSTTESTFUNKTION						
LED, 1h, 230V AC	WXD411SC		1 h		6,4 W	6,4V/1,6Ah LiFeP04
LED, 3h, 230V AC	WXD413SC		3 h		4,2 W	6,4V/3,3Ah LiFeP04
EINZELBATTERIELEUCHTEN MIT WIRELESS PROFESSIONAL MODUL (NICHT SCHALTBAR)						
LED, 1h, 230V AC	WXD011WL		1 h		7,5 W	12V/0,8Ah NiMH
LED, 3h, 230V AC	WXD013WL		3 h		7,5 W	12V/0,8Ah NiMH
LEUCHTEN FÜR ZENTRALANLAGEN AC/DC						
LED, 230V AC/DC	WXD019		CPS		4,5 W	
LEUCHTEN FÜR ZENTRALE STROMVERSORGUNGSSYSTEME AC/DC INKL. ÜBERWACHUNGSBAUSTEIN						
LED, 230V AC/DC	WXD019ML		CPS		5,2 W	



DECKENMONTAGE / WANDMONTAGE

Maße WG

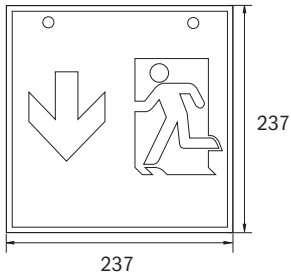

Alle Maßangaben in mm

Bohrabstände WG

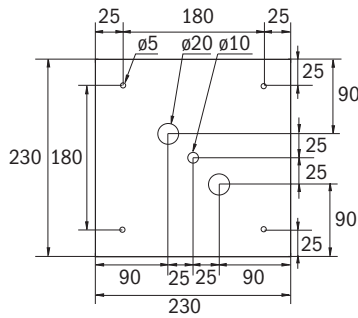

DECKENMONTAGE

Maße WX

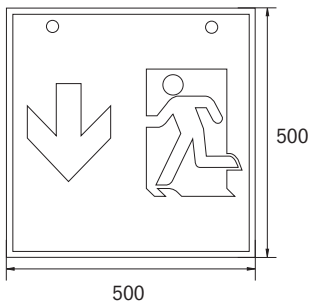

Alle Maßangaben in mm

Bohrabstände WX

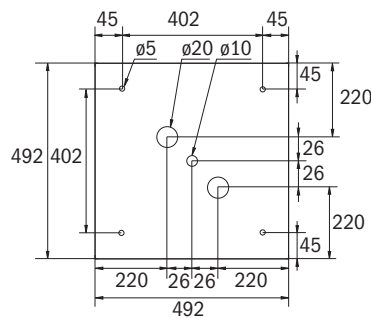

ZUBEHÖR

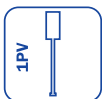

DSA-Y4M:
Seilabhangung



DSA-Y4M-APA: Seilabhangung
inkl. Aufputz-Deckenadapter



WKO: 4 Kettenösen für
abgehängte Montage





FAKTEN

- Kunststoff, weiß
- Erkennungsweite 60m
- IP65
- Wandmontage
- Einzelbatterie: -5° bis +40°C
Zentrale Stromversorgung: -20° bis +40°C

Retningszeichen-Wandleuchte im quadratischen Format zur Kennzeichnung der Flucht- und Rettungswege mit montagefreundlichem Bajonettverschluss. Im Lieferumfang enthalten ist ein Standardpiktogramm (rechts, links, oben oder unten) nach Angabe.

Optional besteht die Möglichkeit die Leuchte zur Kennzeichnung anderer Nebenräume zu nutzen.



EINZELBATTERIELEUCHTEN MIT SELBSTTESTFUNKTION					
LED, 1h, 230V AC	WFXW411SC	1 h	6,4 W	6,4V/1,6Ah LiFeP04	
LED, 3h, 230V AC	WFXW413SC	3 h	6,7 W	6,4V/3,3Ah LiFeP04	
LED, 8h, 230V AC	WFXW418SC	8 h	7,1 W	6,4V/3,3Ah LiFeP04	
EINZELBATTERIELEUCHTEN MIT WIRELESS PROFESSIONAL MODUL (SCHALTBAR)					
LED, 1h, 230V AC	WFXW411WL	1 h	7,5 W	6,4V/1,2Ah LiFeP04	
LED, 3h, 230V AC	WFXW413WL	3 h	7,5 W	6,4V/3,3Ah LiFeP04	
LED, 8h, 230V AC	WFXW418WL	8 h	7,5 W	6,4V/3,3Ah LiFeP04	
LEUCHTEN FÜR CORE COMPACT LOW-POWER-SYSTEME 24V AC/DC INKL. ÜBERWACHUNGSBAUSTEIN					
LED, 24V AC/DC	WFXW519CC	CPS	3,8 W		
LEUCHTEN FÜR ZENTRALANLAGEN AC/DC					
LED, 230V AC/DC	WFXW019	CPS	4,6 W		
LEUCHTEN FÜR ZENTRALE STROMVERSORGUNGSSYSTEME AC/DC INKL. ÜBERWACHUNGSBAUSTEIN (NICHT SCHALTBAR)					
LED, 230V AC/DC	WFXW019ML	CPS	5,2 W		

WANDMONTAGE

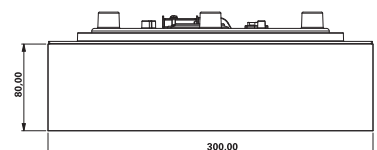
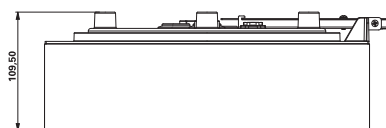
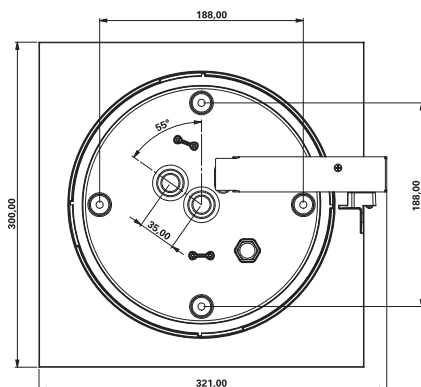

Alle Maßangaben in mm



XI



XM



XX

 **XI / XM / XX**
EXPLOSIONSGESCHÜTZTE LEUCHTEN



FAKTEN

- Explosionsgeschützter Glas- oder Polycarbonat-Zylinder
- IK05 (Polycarbonat-Zylinder)
IK07 (Glas-Zylinder)
- IP66
- Wand- oder Deckenmontage
- 0°C bis +40°C (Einzelbatterie)
-20°C bis +40°C (Zentrale Stromversorgung)

Explosionsgeschützte LED Glas- oder Polycarbonat-Zylinder Sicherheitsleuchte für Gas- sowie Staub-Ex-Zonen. Erhältlich in drei Größen mit einem Lichtstrom von bis zu 5000lm.

Vorbereitet für zwei Leitungseinführungen zur Durchgangsverdrahtung. Durch aufbringen eines Piktogrammes auch als Rettungszeichenleuchte einsetzbar.

Montagemöglichkeiten Wand-, Deckenmontage mit Adapter oder Abhängung mittels Kettenöse.

Kennzeichnung entsprechend 94/9/EG (ATEX) Zone 1 / Zone 21 Gas und Staub

- Ex d IIB T6 Gb / Ex d IIB T6 Gb
- Ex t IIIC T85°C Db

Befestigungsmaterial und Leitungsführungen für Leuchten der XI / XM und XX-Serie sind nicht im Lieferumfang enthalten und müssen separat bestellt werden

XI (GLAS-ZYLINDER)



EINZELBATTERIELEUCHTEN MIT SELBSTTESTFUNKTION					
LED, 1h, 230V AC - Bereitschaftsschaltung	XGIU001SC-BS *	1 h	5,8 W - 350 lm	3,6V/1,6Ah NiCd	
LED, 1h, 230V AC - Dauer-/Bereitschaftsschaltung	XGIU011SC *	1 h	24 W - 750 lm	6V/1,6Ah NiCd	
LED, 3h, 230V AC - Bereitschaftsschaltung	XGIU003SC-BS *	3 h	6,9 W - 350 lm	3,6V/1,6Ah NiCd	
LEUCHTEN FÜR ZENTRALANLAGEN AC/DC					
LED, 230V AC/DC	XGIU009 *	ZBA	11 W - 1200 lm		
LED, 230V AC/DC	XGIU019 *	ZBA	20 W - 2100 lm		
LEUCHTEN FÜR ZENTRALANLAGEN AC/DC INKL. ÜBERWACHUNGSBAUSTEIN					
LED, 230V AC/DC	XGIU009ML *	CPS	11 W - 1200 lm		
LED, 230V AC/DC	XGIU019ML *	CPS	20 W - 2100 lm		

*) nur auf Anfrage

XI (POLYCARBONAT-ZYLINDER)



EINZELBATTERIELEUCHTEN MIT SELBSTTESTFUNKTION					
LED, 1h, 230V AC - Bereitschaftsschaltung	XPIU001SC-BS *	1 h	5,8 W - 350 lm	3,6V/1,6Ah NiCd	
LED, 1h, 230V AC - Dauer-/Bereitschaftsschaltung	XPIU011SC-NI	1 h	24 W - 750 lm	6V/1,6Ah NiMH	
LED, 1h, 230V AC - Dauer-/Bereitschaftsschaltung	XPIU011SC *	1 h	24 W - 750 lm	6V/1,6Ah NiCd	
LED, 3h, 230V AC - Bereitschaftsschaltung	XPIU003SC-BS *	3 h	6,9 W - 350 lm	3,6V/1,6Ah NiCd	
LEUCHTEN FÜR ZENTRALANLAGEN AC/DC					
LED, 230V AC/DC	XPIU009 *	CPS	11 W - 1200 lm		
LED, 230V AC/DC	XPIU019 *	CPS	20 W - 2100 lm		
LEUCHTEN FÜR ZENTRALANLAGEN AC/DC INKL. ÜBERWACHUNGSBAUSTEIN					
LED, 230V AC/DC	XPIU009ML	CPS	11 W - 1200 lm		
LED, 230V AC/DC	XPIU019ML *	CPS	20 W - 2100 lm		

*) nur auf Anfrage

EXPLOSIONSGESCHÜTZTE LEUCHTEN

XM (GLAS-ZYLINDER)



EINZELBATTERIELEUCHTEN MIT SELBSTTESTFUNKTION					
LED, 1h, 230V AC - Bereitschaftsschaltung	XGMU001SC-BS *	1 h	5,8 W - 700 lm	6V/1,6Ah NiCd	
LED, 1h, 230V AC - Dauer-/Bereitschaftsschaltung	XGMU011SC *	1 h	40 W - 750 lm	6V/1,6Ah NiCd	
LED, 1h, 230V AC - Dauer-/Bereitschaftsschaltung	XGMU013SC *	3 h	40 W - 750 lm	6V/4Ah NiCd	
LED, 3h, 230V AC - Bereitschaftsschaltung	XGMU003SC-BS *	3 h	9,2 W - 750 lm	6V/4Ah NiCd	
LEUCHTEN FÜR ZENTRALANLAGEN AC/DC					
LED, 230V AC/DC	XGMU009 *	CPS	20 W - 2400 lm		
LED, 230V AC/DC	XGMU019 *	CPS	40 W - 4600 lm		
LEUCHTEN FÜR ZENTRALANLAGEN AC/DC INKL. ÜBERWACHUNGSBAUSTEIN					
LED, 230V AC/DC	XGMU009ML *	CPS	20 W - 2400 lm		
LED, 230V AC/DC	XGMU019ML *	CPS	40 W - 4600 lm		

*) nur auf Anfrage

XM (POLYCARBONAT-ZYLINDER)



EINZELBATTERIELEUCHTEN MIT SELBSTTESTFUNKTION					
LED, 1h, 230V AC - Bereitschaftsschaltung	XPMU001SC-BS *	1 h	5,8 W - 700 lm	6V/1,6Ah NiCd	
LED, 1h, 230V AC - Dauer-/Bereitschaftsschaltung	XPMU011SC *	1 h	40 W - 750 lm	6V/1,6Ah NiCd	
LED, 3h, 230V AC - Bereitschaftsschaltung	XPMU003SC-BS *	3 h	9,2 W - 750 lm	6V/4Ah NiCd	
LED, 3h, 230V AC - Dauer-/Bereitschaftsschaltung	XPMU013SC *	3 h	40 W - 750 lm	6V/4Ah NiCd	
LEUCHTEN FÜR ZENTRALANLAGEN AC/DC					
LED, 230V AC/DC	XPMU009 *	CPS	20 W - 2400 lm		
LED, 230V AC/DC	XPMU019 *	CPS	40 W - 4600 lm		
LEUCHTEN FÜR ZENTRALANLAGEN AC/DC INKL. ÜBERWACHUNGSBAUSTEIN					
LED, 230V AC/DC	XPMU009ML *	CPS	20 W - 2400 lm		
LED, 230V AC/DC	XPMU019ML	CPS	40 W - 4600 lm		

*) nur auf Anfrage

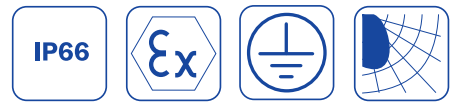

XX (GLAS-ZYLINDER)



EINZELBATTERIELEUCHTEN MIT SELBSTTESTFUNKTION					
LED, 1h, 230V AC - Dauer-/Bereitschaftsschaltung	XGXU011SC *	1 h	45 W - 750 lm	6V/1,5Ah NiCd	
LED, 3h, 230V AC - Dauer-/Bereitschaftsschaltung	XGXU013SC *	3 h	45 W - 750 lm	6V/4Ah NiCd	
LEUCHTEN FÜR ZENTRALANLAGEN AC/DC					
LED, 230V AC/DC	XGXU009 *	CPS	40 W - 4600 lm		
LEUCHTEN FÜR ZENTRALANLAGEN AC/DC INKL. ÜBERWACHUNGSBAUSTEIN					
LED, 230V AC/DC	XGXU009ML *	CPS	40 W - 4600 lm		

*) nur auf Anfrage

XX (POLYCARBONAT-ZYLINDER)



EINZELBATTERIELEUCHTEN MIT SELBSTTESTFUNKTION					
LED, 1h, 230V AC - Dauer-/Bereitschaftsschaltung	XPXU011SC *	1 h	45 W - 750 lm	6V/1,5Ah NiCd	
LED, 3h, 230V AC - Dauer-/Bereitschaftsschaltung	XPXU013SC *	3 h	45 W - 750 lm	6V/4Ah NiCd	
LEUCHTEN FÜR ZENTRALANLAGEN AC/DC					
LED, 230V AC/DC	XPXU009 *	CPS	40 W - 4600 lm		
LEUCHTEN FÜR ZENTRALANLAGEN AC/DC INKL. ÜBERWACHUNGSBAUSTEIN					
LED, 230V AC/DC	XPXU009ML	CPS	40 W - 4600 lm		

*) nur auf Anfrage

ZUBEHÖR



4er-Piktogrammset zum Einlegen in die Ex-Leuchte. Erkennungsweite 14m.



Kettenösen







Montagebügel für Wand/Deckenmontage







Metall Kabelverschraubung mit Zugentlastung

EXPLOSIONSGESCHÜTZTE LEUCHTEN





Beispiel der Abstandstabelle XGIU003SC für ebene Fluchtwege

Montagehöhe (m)					
2.00	4.04	9.73	9.58	9.44	3.94
2.50	4.44	10.79	10.66	10.52	4.33
3.00	4.75	11.72	11.58	11.43	4.64
3.50	4.98	12.52	12.37	12.21	4.89
4.00	5.14	13.17	13.01	12.86	5.08

Beispiel der Abstandstabelle XGMU013SC für ebene Fluchtwege

Montagehöhe (m)					
2.00	4.60	11.40	10.34	9.30	3.89
2.50	5.50	13.65	12.44	11.22	4.68
3.00	5.88	14.65	13.47	12.26	5.07
3.50	6.21	15.51	14.36	13.16	5.42
4.00	6.46	16.29	15.14	13.92	5.72

Beispiel der Abstandstabelle XGXU013SC für ebene Fluchtwege

Montagehöhe (m)					
2.00	5.18	12.92	11.70	10.49	4.35
2.50	5.89	14.84	13.48	12.12	5.01
3.00	6.22	15.84	14.48	13.14	5.38
3.50	6.52	16.62	15.29	14.02	5.69
4.00	6.76	17.28	16.05	14.82	5.96

Die Beispiel der Abstandstabelle basiert auf folgenden Parametern:
 Wartungsfaktor: 0.8; Notbeleuchtungsfaktor 1.00; Minimale Beleuchtungsstärke auf der Mittellinie: 1.00 lux; Minimale Beleuchtungsstärke auf der halben Rettungswegbreite: 0.50 lux; Gleichmäßigkeit auf der Mittellinie maximal 40:1; Breite des Rettungsweges 2.00m

Die Leuchtenabstände für Leuchten mit Polycarbonatzylinder sind ca. 10-15% kleiner, als die in diesen Tabellen angegebenen Abstände für Leuchten mit Glaszylinder.



Maße XI

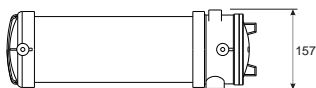

Maße XM

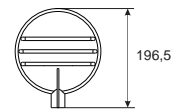
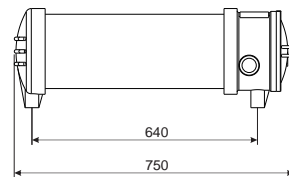
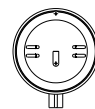
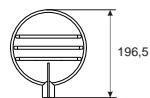
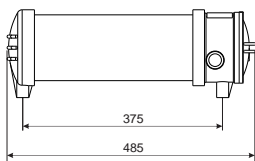

Maße XX

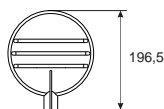
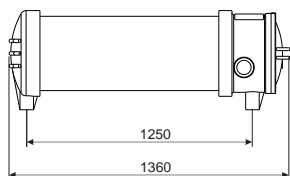
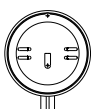



 **SKS / SGS**
FLUCHTWEGBELEUCHTUNG



FAKTEN

- Stahlblech-Gehäuse
- IP54
- Wandmontage
- -5°C bis +40°C

Notlichtstrahler in Bereitschaftsschaltung zur Flächen- und Fluchtwegbeleuchtung mit aufgebauten oder extern montierbaren Scheinwerfern, ortsfest oder transportabel. Technischer Aufbau mit Tiefentladeschutz, integrierter Wiedereinschaltperre, Schwellwertschaltung, IC-Technik. Optional ist Überwachung per Wireless Professional möglich.

Mit wartungsfreien, langlebigen und gasdichten Pb-Akkus. Elektronischer Aufbau mit Umschalteneinrichtung sowie LED-Funktionskontrollanzeige.







EINZELBATTERIELEUCHTEN MIT SELBSTTESTFUNKTION					
LED Notlichtstrahler, 230V AC	SKS2101SC	1 h	2 x 900 lm	AGM Batterie 12V 9Ah	
LED Notlichtstrahler, 230V AC	SKS2103SC	3 h	2 x 900 lm	AGM Batterie 12V 9Ah	
LED Notlichtstrahler, 230V AC	SKS2108SC	8 h	2 x 900 lm	AGM Batterie 12V 17Ah	
LED Notlichtstrahler, 230V AC	SKS2301SC	1 h	2 x 2500 lm	AGM Batterie 12V 17Ah	
LED Notlichtstrahler, 230V AC	SGS2303SC	3 h	2 x 2500 lm	AGM Batterie 12V 28Ah	
LED Notlichtstrahler, 230V AC	SGS1308SC	8 h	2 x 900 lm	AGM Batterie 12V 28Ah	
LED Notlichtstrahler, 230V AC	SGS2501SC	1 h	2 x 4100 lm	AGM Batterie 12V 28Ah	
LED Notlichtstrahler, 230V AC	SGS2503SC	3 h	2 x 4100 lm	AGM Batterie 12V 40Ah	
EINZELBATTERIELEUCHTEN MIT WIRELESS PROFESSIONAL MODUL (NICHT SCHALTBAR)					
LED Notlichtstrahler, 230V AC	SKS2101WL	1 h	2 x 900 lm	AGM Batterie 12V 9Ah	
LED Notlichtstrahler, 230V AC	SKS2103WL	3 h	2 x 900 lm	AGM Batterie 12V 9Ah	
LED Notlichtstrahler, 230V AC	SKS2108WL	8 h	2 x 900 lm	AGM Batterie 12V 17Ah	
LED Notlichtstrahler, 230V AC	SKS2301WL	1 h	2 x 2500 lm	AGM Batterie 12V 17Ah	
LED Notlichtstrahler, 230V AC	SGS2303WL	3 h	2 x 2500 lm	AGM Batterie 12V 28Ah	
LED Notlichtstrahler, 230V AC	SGS1308WL	8 h	2 x 900 lm	AGM Batterie 12V 28Ah	
LED Notlichtstrahler, 230V AC	SGS2501WL	1 h	2 x 4100 lm	AGM Batterie 12V 28Ah	
LED Notlichtstrahler, 230V AC	SGS2503WL	3 h	2 x 4100 lm	AGM Batterie 12V 40Ah	

Hinweis: Bei der Ausführung mit 30 / 50W LED-Strahlern sind diese nicht auf dem Gehäuse montiert und müssen manuell in max. 1m Entfernung angebracht werden!

FLUCHTWEGBELEUCHTUNG

Beispiel der Abstandstabelle SKS2101 für ebene Fluchtwege. Die Leuchtenabstände sind bei theoretischer Deckenmontage des Strahlers gemessen.

Montagehöhe (m)					
2,00	3,46	6,91	8,26	9,16	4,29
2,50	4,16	8,64	10,33	11,45	5,13
3,00	4,80	10,07	11,82	13,14	5,64
3,50	5,39	11,38	13,10	14,48	6,06
4,00	5,93	12,58	14,16	15,57	6,40
5,00	6,64	14,74	16,26	17,44	7,14
6,00	7,40	16,62	18,10	18,96	7,40
7,00	7,78	18,28	19,62	20,22	7,78
7,50	7,77	19,02	20,25	20,73	7,77
8,00	7,72	19,74	20,80	21,14	7,72
9,00	7,56	20,67	21,78	21,87	7,56
10,00	7,28	21,36	22,16	22,16	7,28
10,50	7,08	21,51	22,20	22,23	7,08
12,00	6,93	21,72	22,02	22,08	6,39
14,00	6,52	20,80	21,16	21,24	4,84
16,00	0,84	19,84	20,00	19,80	0,56

Beispiel der Abstandstabelle SGS1308 für ebene Fluchtwege. Die Leuchtenabstände sind bei theoretischer Deckenmontage des Strahlers gemessen.

Montagehöhe (m)					
2,00	4,10	9,23	9,47	10,09	4,29
2,50	5,13	11,54	11,84	12,61	5,36
3,00	6,15	13,85	14,21	15,13	6,43
3,50	7,18	16,16	16,57	17,66	7,51
4,00	8,20	18,47	18,94	20,18	8,58
5,00	9,40	22,60	23,04	24,34	10,26
6,00	10,82	25,68	25,80	26,70	10,82
7,00	11,20	27,94	28,00	28,72	11,64
7,50	11,55	28,98	29,01	29,61	12,00
8,00	11,86	29,96	29,98	30,48	12,32
9,00	12,39	31,77	31,74	32,04	12,84
10,00	12,80	33,20	33,16	33,40	13,28
10,50	12,96	33,78	33,75	34,02	13,44
12,00	13,32	35,34	35,37	35,67	13,80
14,00	13,52	36,92	37,00	37,36	14,00
16,00	13,44	38,08	38,20	38,60	13,92



Beispiel der Abstandstabelle SGS2501 / SGS2503 für ebene Fluchtwege. Die Leuchtenabstände sind bei theoretischer Deckenmontage des Strahlers gemessen.

Montagehöhe (m)					
2,00	3,76	8,20	8,60	9,15	4,10
2,50	4,70	10,25	10,74	11,43	5,13
3,00	5,64	12,30	12,89	13,72	6,15
3,50	6,58	14,36	15,04	16,01	7,18
4,00	7,52	16,40	17,20	18,30	8,20
5,00	9,40	20,50	21,48	22,86	10,26
6,00	11,28	24,60	25,79	27,44	12,30
7,00	12,62	28,08	29,14	31,02	13,16
7,50	12,99	29,58	30,51	32,49	13,53
8,00	13,85	31,04	31,80	33,69	13,85
9,00	14,40	33,78	34,26	35,70	14,40
10,00	14,85	36,33	36,49	37,49	15,40
10,50	15,00	37,53	37,56	38,34	15,57
12,00	15,92	40,48	40,18	40,64	16,52
14,00	16,67	43,05	42,69	43,20	17,29
16,00	16,56	45,04	44,72	45,30	17,76

Die Beispiel der Abstandstabelle basiert auf folgenden Parametern: Wartungsfaktor: 0.8; Notbeleuchtungsfaktor 1.00; Minimale Beleuchtungsstärke auf der Mittellinie: 1.00 lux; Minimale Beleuchtungsstärke auf der halben Rettungswegbreite: 0.50 lux; Gleichmäßigkeit auf der Mittellinie maximal 40:1; Breite des Rettungsweges 2.00m.

Für eine an die jeweilige Montagesituation und Ausrichtung der Strahler angepasste Lichtberechnung verwenden Sie bitte eine Software zur Lichtberechnung und die zur Verfügung gestellten LDT-Dateien.

WANDMONTAGE

Maße SKS 9Ah, 17Ah

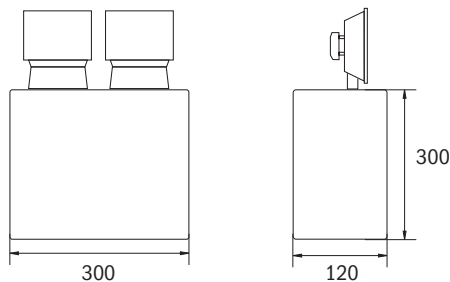

Alle Maßangaben in mm

Maße SGS 28Ah, 40Ah

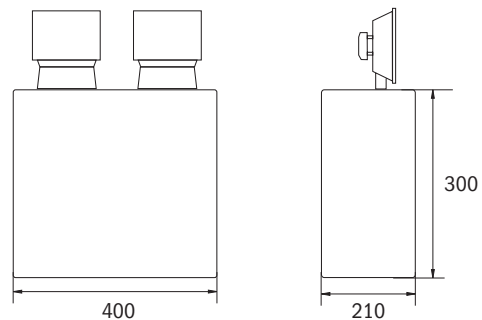



 **HX**
HANDSCHEINWERFER



IP54



230V AC
12V AC

FAKTEN

- Polycarbonat schlagfest, schwarz
- IP54
- 3 Watt Power-LED, weiß
- Li-ion Akku wartungsfrei 7,4V
- Ladezeit max. 6 Std.
- Betriebsdauer bei 100% Leuchtkraft: 5 Std.
bei 25% Leuchtkraft: 10 Std.
- Ladespannung:
230V AC oder 12V DC
- Gewicht: 655g

Wiederaufladbarer Handscheinwerfer mit 3W Power-LED und magnetischem Fuß für den professionellen Einsatz.

Die Notlichtfunktion schaltet die Lampe bei Netzausfall automatisch ein. Leuchtenkopf ist 110° nach hinten und 70° nach vorne schwenkbar. Inklusive Blink- sowie Dimmfunktion für längere Brenndauer. Wandhalterung mit Ladefunktion.



EINZELBATTERIELEUCHTEN			
LED 230V AC, 4h	HX	3 h - 180 lm	Li-Ion, 7,4V

Maße

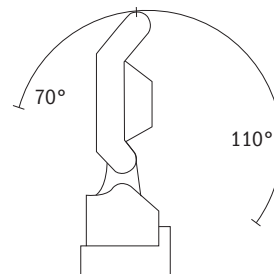
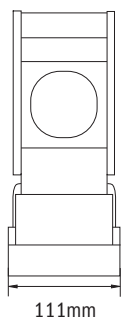
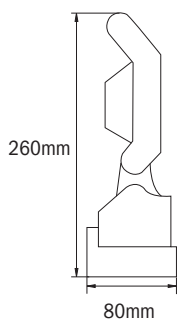

Alle Maßangaben in mm



Abstand vom Handscheinwerfer Distance to the handheld spotlight	Lichtstärke (ungedimmt) luminosity (un-dimmed)
1m	5100 lux
2m	1100 lux
3m	525 lux
4m	415 lux
5m	320 lux
10m	100 lux

ZUBEHÖR

HXNT12: 12V Autoadapter / Ladekabel

HXOSD: Aufsteckscheibe, orange

HXACC: Ersatzakku Li-ion 7.4V / 2200 mAh



 **ALLGEMEINBELEUCHTUNG
MIT SICHERHEITSLICHT**





 **QAW**
ALLGEMEIN- UND FLUCHTWEGBELEUCHTUNG

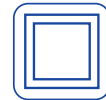

FAKTEN

- Metallgehäuse mit PMMA Abdeckung
- IP20
- Wand- oder Deckenmontage
- Einzelbatterie: -5° bis +40°C
Zentrale Stromversorgung: -20° bis +40°C

Runde Metalleuchte zur allgemeinen Beleuchtung und Ausleuchtung der Flucht- und Rettungswege nach DIN EN 60598-1, DIN EN 60598-2-22 und DIN EN 1838.

Im Netzbetrieb wird die Leuchte mit 26W / 2.300lm LED betrieben. Erhältlich für zentrale Stromversorgung oder Einzelbatterie-Leuchte – auf Wunsch mit Bewegungsmelder.

Alle QAW-Leuchten sind mit einem neutralweißen (4.000 K) Leuchtmittel ausgestattet.

EINZELBATTERIELEUCHTEN MIT SELBSTTESTFUNKTION			(Im im Batteriebetrieb)		
LED, 1h, 230V AC	QAW421SC *	QAW421SC-SI*	1 h	29,7 W – 250 lm	3,2V/3,3Ah LiFePO4
LED, 3h, 230V AC	QAW403SC *	QAW403SC-SI*	3 h	30 W – 360 lm	3,2V/4,5Ah LiFePO4
LED, 3h, 230V AC	QAW423SC *	QAW423SC-SI*	3 h	29,7 W – 250 lm	3,2V/3,3Ah LiFePO4
LED, 8h, 230V AC	QAW428SC *	QAW428SC-SI*	8 h	29,7 W – 125 lm	3,2V/3,3Ah LiFePO4
EINZELBATTERIELEUCHTEN MIT WIRELESS PROFESSIONAL MODUL (SCHALTBAR)			(Im im Batteriebetrieb)		
LED, 1h, 230V AC	QAW421WL *	QAW421WL-SI*	1 h	30 W – 250 lm	3,2V/3,3Ah LiFePO4
LED, 3h, 230V AC	QAW423WL *	QAW423WL-SI*	3 h	30 W – 250 lm	3,2V/3,3Ah LiFePO4
LED, 8h, 230V AC	QAW428WL *	QAW428WL-SI*	8 h	30 W – 125 lm	3,2V/3,3Ah LiFePO4
LEUCHTEN FÜR ZENTRALANLAGEN AC/DC			(Im im Batteriebetrieb)		
LED, 230V AC/DC	QAW009 *	QAW009-SI*	CPS	26 W – 2300 lm	
LEUCHTEN FÜR ZENTRALANLAGEN AC/DC INKL. ÜBERWACHUNGSBAUSTEIN			(Im im Batteriebetrieb)		
LED, 230V AC/DC	QAW009ML *	QAW009ML-SI*	CPS	26 W – 2300 lm	
LED, 230V AC/DC	QAW029ML *	QAW029ML-SI*	CPS	30,6 W – 360 lm	

* Alle Leuchten sind auf Wunsch mit einem integrierten **HF-Bewegungssensor** erhältlich. Dieser schaltet die Leuchte ausschließlich im Netzbetrieb. -BM am Ende der Artikelnummer anfügen.

WAND- ODER DECKENMONTAGE

Maße QAW

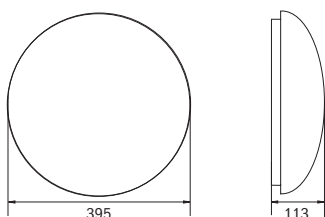

Alle Maßangaben in mm



QBW

ALLGEMEIN- UND FLUCHTWEGBELEUCHTUNG

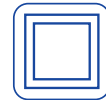

FAKTEN

- Kunststoffgehäuse, weiß
- IP44
- 17W LED mit 1.800lm Lichtstrom im Netzbetrieb
- Einzelbatterie: -5° bis +40°C
Zentrale Stromversorgung: -20° bis +40°C

Runde Kunststoff-Leuchte zur allgemeinen Beleuchtung und Ausleuchtung der Flucht- und Rettungswege nach DIN EN 60598-1, DIN EN 60598-2-22 und DIN EN 1838.

In zeitlosem Design, geeignet für Innenanwendung. Die Notlicht-LED kann bei der Montage werkzeuglos ausgeklappt werden, um z.B. bei Wandmontage die Flucht- und Rettungswege optimal zu beleuchten.

Alle Versionen der QBW Sicherheitsleuchte sind optional mit einem integrierten Bewegungsmelder erhältlich.

Alle QBW-Leuchten sind mit einem neutralweißen (4.000 K) Leuchtmittel ausgestattet.

EINZELBATTERIELEUCHTEN MIT SELBSTTESTFUNKTION		(Im im Batteriebetrieb)		
LED, 1h, 230V AC	QBW421SC *	1 h		19 W - 470 lm, 6,4V/1,2Ah LiFePO4
LED, 3h, 230V AC	QBW423SC *	3 h		19 W - 255 lm, 6,4V/3,3Ah LiFePO4
EINZELBATTERIELEUCHTEN MIT WIRELESS PROFESSIONAL MODUL (SCHALTBAR)		(Im im Batteriebetrieb)		
LED, 1h, 230V AC	QBW421WL *	1 h		19 W - 470 lm, 6,4V/1,2Ah LiFePO4
LED, 3h, 230V AC	QBW423WL *	3 h		19 W - 255 lm, 6,4V/3,3Ah LiFePO4
LEUCHTEN FÜR ZENTRALANLAGEN AC/DC				
LED, 230V AC/DC	QBW009 *	CPS		17 W - 1800 lm
LEUCHTEN FÜR ZENTRALE STROMVERSORUNGSSYSTEME AC/DC INKL. ÜBERWACHUNGSBAUSTEIN				
LED, 230V AC/DC	QBW009ML *	CPS		19 W - 1800 lm
LED, 230V AC/DC	QBW029ML *	CPS		19 W - 470 lm

* Alle Leuchten sind auf Wunsch mit einem integrierten **HF-Bewegungssensor** (besonders geeignet im Sanierungsfall) erhältlich. Dieser schaltet die Leuchte ausschließlich im Netzbetrieb. -BM am Ende der Artikelnummer anfügen.

WAND- ODER DECKENMONTAGE

Maße QBW

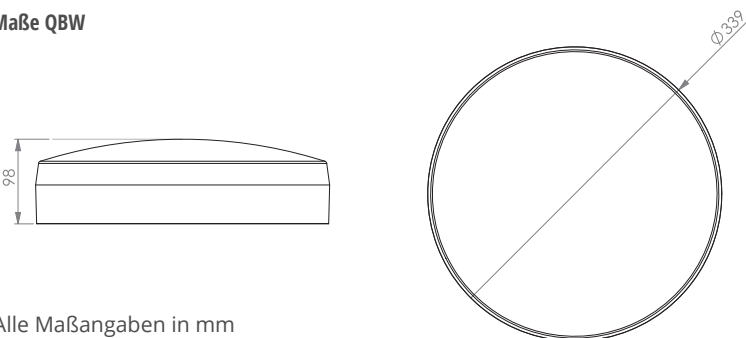

Alle Maßangaben in mm

Beispiel der Abstandstabelle QBW009 für ebene Fluchtwege

Montagehöhe (m)					
2.00	4.63	11.32	11.28	11.23	4.60
2.50	5.79	14.15	14.10	14.04	5.75
3.00	6.95	16.99	16.92	16.85	6.90
3.50	7.71	18.90	18.82	18.75	7.66
4.00	8.13	20.00	19.92	19.85	8.07



QCW

ALLGEMEIN- UND FLUCHTWEGBELEUCHTUNG



FAKTEN

- Zink Druckguss Gehäuse, weiß oder anthrazit
- IP54
- 20W LED mit 1.600lm Lichtstrom im Netzbetrieb
- Einzelbatterie: -5° bis +40°C
Zentrale Stromversorgung: -20° bis +40°C

Runde Zink-Druckguss-Leuchte zur allgemeinen Beleuchtung und Ausleuchtung der Flucht- und Rettungswege nach DIN EN 60598-1, DIN EN 60598-2-22 und DIN EN 1838.

In robuster Ausführung und zeitlosem Design, geeignet für Innen- und Außenan-

wendung. Die Notlicht-LED kann bei der Montage werkzeuglos ausgeklappt werden um z.B. bei Wandmontage die Flucht- und Rettungswege optimal zu beleuchten.

Alle QCW-Leuchten sind mit einem neutralweißen (4.000 K) Leuchtmittel ausgestattet.

EINZELBATTERIELEUCHTEN MIT SELBSTTESTFUNKTION		(Im im Batteriebetrieb)		
LED, 1h, 230V AC	QCW421SC * QCW421SC-AZ *	1 h	19 W - 470 lm	6,4V/1,2Ah LiFePO4
LED, 3h, 230V AC	QCW423SC * QCW423SC-AZ *	3 h	19 W - 255 lm	6,4V/3,3Ah LiFePO4
EINZELBATTERIELEUCHTEN MIT WIRELESS PROFESSIONAL MODUL (SCHALTBAR)		(Im im Batteriebetrieb)		
LED, 1h, 230V AC	QCW421WL * QCW421WL-AZ *	1 h	19 W - 470 lm	6,4V/1,2Ah LiFePO4
LED, 3h, 230V AC	QCW423WL * QCW423WL-AZ *	3 h	19 W - 255 lm	6,4V/3,3Ah LiFePO4
LEUCHTEN FÜR ZENTRALANLAGEN AC/DC				
LED, 230V AC/DC	QCW009 * QCW009-AZ *	CPS	17 W - 1600 lm	
LEUCHTEN FÜR ZENTRALANLAGEN AC/DC INKL. ÜBERWACHUNGSBAUSTEIN				
LED, 230V AC/DC	QCW029ML * QCW029ML-AZ *	CPS	19 W - 470 lm	

* Alle Leuchten sind auf Wunsch mit einem integrierten **HF-Bewegungssensor** (besonders geeignet im Sanierungsfall) erhältlich. Dieser schaltet die Leuchte ausschließlich im Netzbetrieb. -BM am Ende der Artikelnummer anfügen.



Alle Einzelbatterieleuchten sind optional mit neuer LiFePO4-Batterie, die einen Einsatz bei Temperaturen von -15°C bis +40°C ermöglicht erhältlich. Die Artikelnummer wird dabei um den Zusatz -TT ergänzt.

WAND- ODER DECKENMONTAGE

Maße QCW

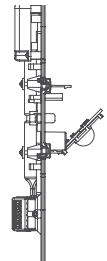
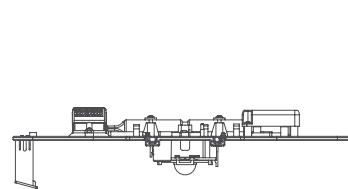
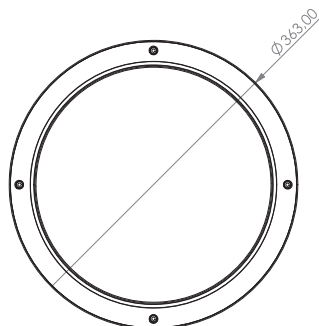
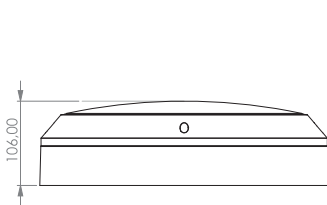

Alle Maßangaben in mm

Fluchtwegbeleuchtung
in Deckenmontage

Fluchtwegbeleuchtung
in Wandmontage

Beispiel der Abstandstabelle QCW009 für ebene Fluchtwege

Montagehöhe (m)					
2.00	4.47	10.86	10.75	10.65	4.40
2.50	5.59	13.57	13.44	13.31	5.50
3.00	6.71	16.29	16.13	15.98	6.60
3.50	7.52	18.30	18.13	17.96	7.40
4.00	7.94	19.42	19.25	19.09	7.82



 **LFD**
ALLGEMEIN- UND FLUCHTWEGBELEUCHTUNG



FAKTEN

- Glasfaserverstärktes Polyester grau
- Acrylglas prismatic klar
- IP65
- Wand- oder Deckenmontage
- Einzelbatterie: -5°C bis +40°C
Zentrale Stromversorgung: -20° bis +40°C

Kombinierte LED-Allgemein- und Sicherheitsleuchte zur Ausleuchtung der Flucht- und Rettungswege nach DIN EN 60598-1, DIN EN 60598-2-22 und DIN EN 1838.

Die robuste LED-Wand- und Deckenleuchte aus glasfaserverstärktem Polyester für Feuchtraumanwendungen eignet sich zur Beleuchtung von Lagerflächen, Parkhäusern etc. Im Netzbetrieb leistet die Leuchte bis zu 7.000 lm. Externe Befestigungsbügel erleichtern die Montage.

Die LFD-Leuchte ist mit einem neutralweißen Leuchtmittel (4.000 K) ausgestattet.

EINZELBATTERIELEUCHTEN MIT SELBSTTESTFUNKTION					
LED, 3h, 230V AC	LFD12003SC-NW	3 h		40 W - 500 lm	3,2V/4,5Ah LiFeP04
LED, 3h, 230V AC	LFD15003SC-NW	3 h		55 W - 500 lm	3,2V/4,5Ah LiFeP04
LEUCHTEN FÜR ZENTRALANLAGEN AC/DC					
LED, 230V AC/DC	LFD12009-NW	CPS		36 W - 4500 lm	
LED, 230V AC/DC	LFD15009-NW	CPS		54 W - 7000 lm	
LEUCHTEN FÜR ZENTRALANLAGEN AC/DC INKL. ÜBERWACHUNGSBAUSTEIN					
LED, 230V AC/DC	LFD12009ML-NW	CPS		38 W - 4500 lm	
LED, 230V AC/DC	LFD15009ML-NW	CPS		56 W - 7000 lm	

Versionen mit 1h und 8h Autonomiezeit in Vorbereitung.

WAND- ODER DECKENMONTAGE

Maße LFD

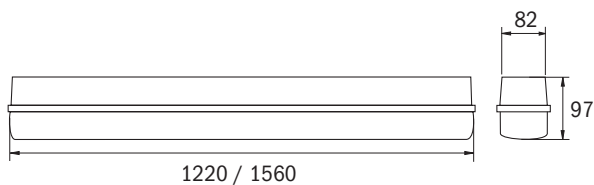

Alle Maßangaben in mm

Beispiel der Abstandstabelle LFD15003SC für ebene Fluchtwege (weitere Lichttechnische Daten auf unserer Webseite)

Montagehöhe (m)					
2.00	4.32	10.66	10.16	9.66	4.00
2.50	4.70	11.68	11.16	10.64	4.35
3.00	4.99	12.54	12.01	11.47	4.64
3.50	5.23	13.27	12.72	12.17	4.86
4.00	5.40	13.89	13.34	12.78	5.04



 **FLU**
FLUCHTWEGBELEUCHTUNG



FAKTEN

- Zink-Druckguss Gehäuse
- LED mit 10W, 30W oder 50W
- IP66
- -25°C bis +40°C
- Anschlusskabel: 160 cm

LED-Sicherheitsleuchte zur Ausleuchtung der Flucht- und Rettungswege nach DIN EN 60598-1, DIN EN 60598-2-22 und DIN EN 1838.

Der praktische Flutlichtstrahler ist dank seiner Schutzklasse von IP66 und des beschichteten Aluminiumgehäuses für

Innen- und Außenbereiche geeignet. Durch den weiten Abstrahlwinkel lassen sich große Flächen leicht ausleuchten. Der Überwachungsbaustein MU05 ist im mitgelieferten separaten Gehäuse verbaut.

Der FLU-Strahler ist mit einem neutralweißen Leuchtmittel (4.200 K) ausgestattet.



LEUCHTEN FÜR ZENTRALE STROMVERSORGUNGSSYSTEME AC/DC INKL. ÜBERWACHUNGSBAUSTEIN				
LED, 230V AC/DC	FLU10ML	CPS	11,5 W - 1400 lm	
LED, 230V AC/DC	FLU30ML	CPS	31,5 W - 4200 lm	
LED, 230V AC/DC	FLU50ML	CPS	51,5 W - 7000 lm	

WAND- ODER DECKENMONTAGE

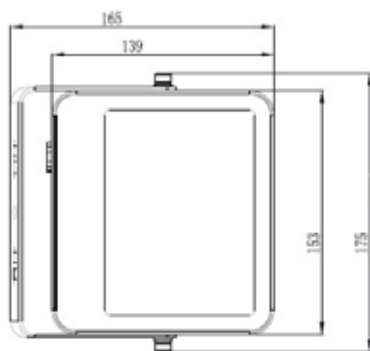

FLU10ML

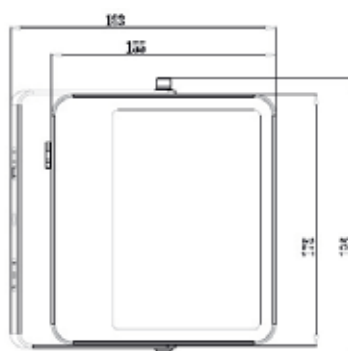

FLU30ML

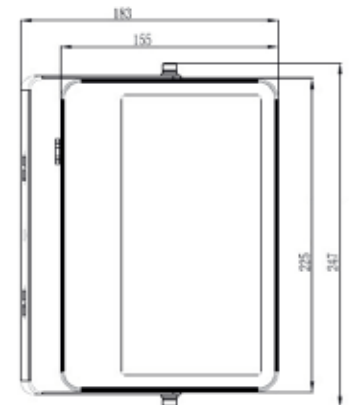

FLU50ML

Alle Maßangaben in mm

ZUBEHÖR



Maße MU06-BOX

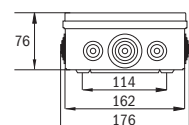
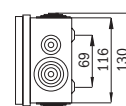

» WIRELESS BASIC & LIGHTLINX®

NOTBELEUCHTUNG BEQUEM PER APP STEuern UND ÜBERWACHEN



Wireless Basic verbindet bis zu 50^(*) Einzelbatterie-Leuchten in einem kleineren Notbeleuchtungssystem über Bluetooth Low Energy (BLE) mit einem Smartphone oder Tablet (Android-Betriebssystem). Die Leuchten kommunizieren via BLE miteinander und bilden ein geschlossenes, sicheres Bluetooth-Mesh-Netzwerk. Jede mit einem **Wireless Basic**-Funkmodul ausgestattete Not- oder Sicherheitsleuchte meldet ihren aktuellen Status sowie die Ergebnisse der regelmäßig durchzuführenden gesetzlichen Prüfungen an das mobile Endgerät. Alle relevanten Daten und die kompletten Prüfprotokolle werden zusätzlich in unserer cloudbasierten Datenbank auf dem RP-Onlineportal Lightlinx® gespeichert (www.lightlink.com).

Die Installation der Leuchten erfolgt schnell und einfach, denn aufgrund der Bluetooth-Funkmodule entfällt eine aufwändige und kostspielige Verkabelung. Mit der **Wireless Basic**-App können anschließend alle Leuchten bequem, zentral und individuell konfiguriert und einzelnen Projekten zugewiesen werden. Der Anwender kann per App automatische Testintervalle programmieren, manuelle Tests durchführen und Testergebnisse abrufen.

Mit **Wireless Basic** erhöht sich ebenfalls die Reichweite des Bluetooth-Signals der untereinander kommunizierenden Einzelleuchten. Befindet sich ein mobiles Endgerät in Reichweite einer Leuchte, können die Daten aller übrigen Leuchten gleichzeitig übertragen werden, wodurch sich der Prüfungsaufwand des gesamten Systems erheblich verringert.

Durch die drahtlose Verbindung der **Wireless Basic**-Leuchten via BLE ergeben sich mehrere Vorteile für kleinere Notbeleuchtungssysteme mit bis zu 50 Einzelleuchten: minimaler Installations- und Wartungsaufwand, Wegfall einer zentralen Steuereinheit, kostengünstige Überwachung per App, sichere Speicherung der Daten und Prüfprotokolle in der Cloud.

Die App bietet in der aktuellen Version zur Erfüllung der Vornorm VDE V0108-100-1:2018-12 eine zentrale auffällige Anzeige-Version des aktuellen Status. Der Zentralenmodus sorgt dafür, dass der Status aller im Netzwerk angemeldeten Leuchten auf einem am Installationsort verbleibenden Gerät angezeigt wird.

Die **Wireless Basic**-App ist im Google play Store und im Apple App Store verfügbar.

^(*) Hinweis: Abhängig vom Land der Installation können sich durch lokale Regulierungen weitere Einschränkungen ergeben.

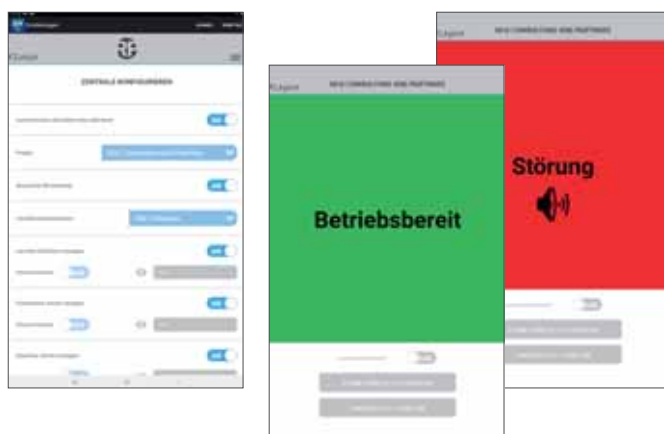

Der Zentralenmodus der Wireless Basic App erfüllt die Vornorm VDE V0108-100-1:2018-12



LIGHTLINX® 1 Error , 0 Warning , 1 Info

Startseite | Ordner und Projekte verwalten | APITest Techniken | Abmelden | Deutsch

Alle

- Alle
- Demo Project
 - 1. Stock
 - Erdgeschoss
 - Flur
 - Leuchte 1
 - Leuchte 2
- Freies Project 1
- Freies Project 2
- Freies Project 3
- Test Project
 - Flur
 - Device 1
 - Device 2
 - Test Project II
 - WPro Project
 - WPro Zentrale
 - WPro IOBox
 - WPro Luminaire
 - WPro Node
 - WPro Repeater
- APITest Techniken
- Demo
- Geteilte Ordner

Ordner hinzufügen

Alle

Projekte nach Status filtern: Alle Ok Info Warnung Fehler

Status	Projektname	Projektzahl	Stadt	Zuletzt aktualisiert	Typ
Fehler	Demo Project	63110	Rodgau	24.01.2020, 16:57:34	WirelessBasic
Ok	Freies Project 1	63110	Rodgau	24.01.2020, 16:57:34	WirelessBasic
Ok	Freies Project 2	63110	Rodgau	24.01.2020, 16:57:34	WirelessBasic
Ok	Freies Project 3	63110	Rodgau	24.01.2020, 16:57:34	WirelessBasic
Info	Test Project	63110	Rodgau	24.01.2020, 16:57:34	WirelessBasic
Ok	Test Project II	63110	Rodgau	24.01.2020, 16:57:34	WirelessBasic

Die **Lightlinx®** Cloud gibt dem Betreiber von Notbeleuchtungsanlagen einen Überblick über die verschiedenen installierten Anlagen und ihren jeweiligen Status.

Im Störfall kann so schnell und effizient reagiert werden um den Betrieb der Anlage zu gewährleisten.

Wireless Basic® ist für Leuchten der folgenden Typen verfügbar:

- ASMU
- EA
- IL
- KM
- KMB
- KS
- ZAW

Weitere Leuchtentypen sind in Vorbereitung.

» WIRELESS PROFESSIONAL

KABELLOSE LEUCHTENÜBERWACHUNG

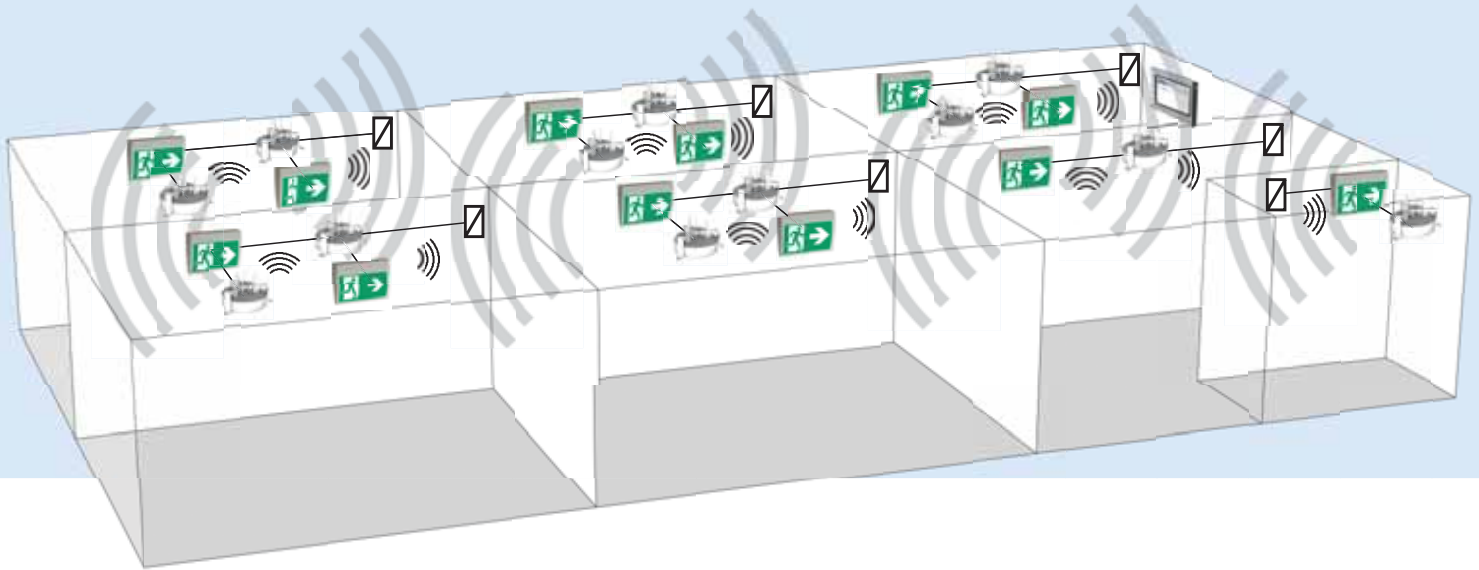

NOTLEUCHTENÜBERWACHUNG UND STEUERUNG DER NÄCHSTEN GENERATION

Mit Wireless Professional wird die Steuerung und Überwachung von Einzelbatterie Not- und Sicherheitsleuchten zum Kinderspiel! Zur Installation der Leuchten ist lediglich die normale Spannungsversorgung mit 230V AC nötig. Die anschließende Installation des Funksystems zur Überwachung und Steuerung der Leuchten erledigt sich von selbst.

Jede mit Wireless Professional ausgerüstete Leuchte kann auf der europaweit zugelassenen Frequenz von 868 MHz Kontakt mit anderen Leuchten oder mit der Zentrale aufnehmen und ihren eigenen sowie den Status anderer im System angemeldeter Leuchten übertragen. Die Reichweite innerhalb von Gebäuden beträgt dabei garantiert 30m. Durch die Funkfrequenz von 868 MHz stellt auch eine Stahlbetondecke zwischen zwei Etagen kein unüberwindbares Hindernis dar.

Das Funksystem kann pro Zentrale bis zu 1000 Geräte (Summe aller Leuchten, Repeater und IO-Boxen am System) umfassen. Weiterhin sind Timerfunktionen sowie die Vernetzung weiterer Anlagen möglich.

Das Funksystem organisiert sich ad hoc vollständig von selbst. Eine Wireless Professional Leuchte nimmt automatisch Kontakt zu allen erreichbaren Knotenpunkten auf. Dies können andere Leuchten, Repeater oder die Zentrale selbst sein. Durch die Vernetzung mehrerer Zentralen kann die Grenze von 1.000 Leuchten auch überschritten werden. Die in mehreren Sprachen verfügbare zentrale Steuerungssoftware ermöglicht das Abspeichern von Gebäudeplänen und kann auf einem bestehenden Windows-System installiert werden.

Die angemeldeten Leuchten können auf dem virtuellen Gebäudeplan platziert werden und erscheinen dort mit ihrem aktuellen Status.

Viele der für Wireless Professional verfügbaren Leuchten sind per Funk schaltbar. In der Zentrale kann so z.B. ein Zeitplan hinterlegt werden um die Notbeleuchtung in einem am Wochenende ungenutzten Gebäude in Bereitschaftsmodus zu versetzen. Dadurch spart die Wireless Professional sogar Energie und die Sicherheit bleibt trotzdem gewährleistet.

Wireless Professional Leuchten sind überaus unauffällig. Selbst in Edelstahl- oder Aluminiumgehäusen kommt die Funktechnologie ohne sichtbare Antennen aus.

Wireless Professional ist jetzt auch optional an die Cloud LIGHTLINX® anbindbar.

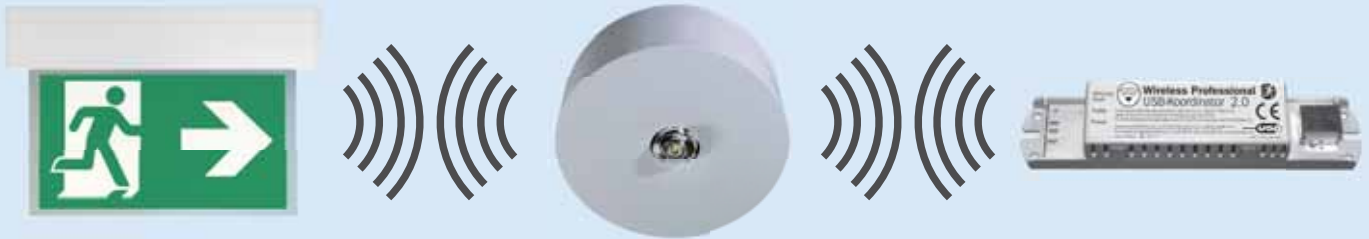

WIRELESS PROFESSIONAL: EIGENSCHAFTEN AUF EINEN BLICK

- Einfache Installation – nur 230V AC benötigt
- Selbst organisierendes Ad-hoc-Funksystem
- Reichweite von Leuchte zu Leuchte garantiert 30m im Gebäude (eine Stahlbetondecke kann überwunden werden)
- Europaweit zugelassene Frequenz von 868 MHz
- Bis zu 4-fach höhere Reichweite als 2,4 GHz-Systeme
- Störungempfindlich gegen WLAN, Bluetooth und DECT
- 1000 Geräte pro System
- Timerfunktionen
- vernetzte Anlagen
- Mehrsprachige, komfortabel zu steuernde Software
- Keine sichtbaren Antennen an den Leuchten
- Viele Leuchten können nach festgelegtem Plan geschaltet werden
- Status- und Fehlermeldungen per E-Mail an den Betreuer des Systems
- Logbuch über täglichen/wöchentlichen Funktionstest in der Zentrale
- Kapazitätstest (auch Gruppenweise) des Akkus über die gesamte Notlichtbetriebszeit (üblicherweise 3h) möglich
- Repeater zur Reichweitenverlängerung
- Programmierung der Leuchten per Software auf Dauer- oder Bereitschaftsschaltung
- Keine Fehlanschlüsse – keine BUS-Leitung
- Verpolungssicher
- Prüfeinrichtung gemäß EN 62034 Typ ER



WLZENT 03

Die für den industriellen Einsatz entwickelte Wireless Professional-Zentrale basiert auf einem Linux-Embedded-PC. Das funktionale, servicefreundliche Wandgehäuse mit Touch-Screen kann direkt an einer ständig besetzten Stelle installiert werden. So sind alle Funktionen und Systeminformationen Ihrer Wireless-Professional-Installation direkt zugänglich.

Ab Wireless Professional Software Version 3.0 ist die Anbindung der LIGHTLINX® Cloud möglich.

» WIRELESS PROFESSIONAL

KABELLOSE LEUCHTENÜBERWACHUNG

WIRELESS PROFESSIONAL ZENTRALE - VERFÜGBARE VARIANTEN

Version	Bestellnummer	Lieferumfang
USB-Koordinator (1x pro System benötigt)	WLKOR3	USB-Koordinator inkl. Wireless Professional Software zum Anschluss an bestehendes Windows®-System
Linux-Industrie-PC inkl. WirelessProfessional Software	WLZENT03	Industrie-PC, Touchdisplay, mit USB Koordinator und Wireless Professional Software
Repeater	WLREP1-IP20	Repeater zur Reichweitenverlängerung bei ungünstigen Empfangsbedingungen im IP20-Gehäuse
Repeater	WLREP2-IP54	Repeater zur Reichweitenverlängerung bei ungünstigen Empfangsbedingungen im IP54-Gehäuse
Wireless Embedded PC für bis zu 1000 Leuchten	WLCPC3	Wireless Professional Compact PC, Hutschienenmontage 5TE Embedded, inkl. WL Software, USB-Koordinator + Netzteil (Der WLCPC3 kann 1000 Leuchten verwalten, nicht erweiterbar)
Wireless Embedded PC	WLCPC3.G	Wireless Professional Linux Kompakt PC im Wandgehäuse IP65, Raspberry Pi 4 inkl. WL Software, Koordinator + Netzteil, auf Klemme verdrahtet



Wireless Embedded PC

WIRELESS IO-BOX



FAKTEN

- 1 potenzialfreier Sammelstörkontakt
- 2 potenzialfreie programmierbare Kontakte
- 2 programmierbare galvanisch getrennte Eingänge
- Verpolungstolerante Eingänge
- Spezielle Brandmeldefunktion integriert
- 24V DC Hilfsspannungsausgang

Art.-Nr.: WLIO32

Die IO-Box ist ein Interface-Modul des automatischen Prüfsystems für Sicherheitsbeleuchtung Wireless Professional, dessen Ein- und Ausgänge Zustände an das Prüfsystem bzw. Zustände der Sicherheitsbeleuchtungsanlage signalisieren. Die IO-Box verfügt über 3 Ausgänge in Form von potenzialfreien Wechslerkontakten, von denen der Kontakt K1 zur Signalisierung der Sammelstörung verwendet wird. Die anderen beiden Kontakte, K2 und K3, können mittels der Wireless Professional Software frei programmiert werden, um Anlagenzustände wie z.B. „Anlage in Betrieb“, „Ruhezustand“ oder „Störung“ zu signalisieren oder einzelne Leuchten bzw. Gruppen zu schalten. Jedem Ausgangsrelais ist eine LED zugeordnet welche anzeigt, ob ein Relais angezogen ist.

Desweiteren sind 2 galvanisch getrennte Schalteingänge vorhanden, um Steuersignale und/oder Sensorsignale einzubinden, wie z.B. von einem externem Testtaster oder einem Schlüsselschalter. Jedem Eingang ist eine LED zugeordnet welche anzeigt, dass eine Schaltspannung am Eingang anliegt. Die IO-Box verfügt über einen Hilfsspannungsausgang von 24 Volt, der zum Ansteuern der Eingänge oder zum Beaufschlagen der Ausgänge verwendet werden kann. Im Anschlussbeispiel ist eine mögliche Verwendung, hier in Verbindung mit einer Brandmeldezentrale (BMZ) dargestellt.

Die IO-Box ist zur Montage auf einer Hutschine in einem Schaltschrank vorgesehen. Die Informationsübertragung von der IO Box zur Wireless Professional Zentrale erfolgt kabellos. Die IO Box kann dabei Leuchten unabhängig von der Zentrale schalten.

ABMESSUNGEN UND ANSCHLUSSBEISPIEL

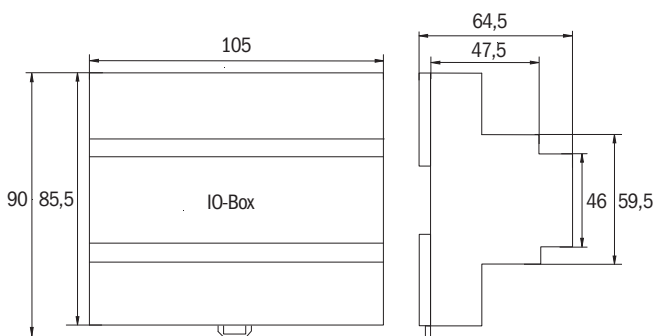

Alle Maßangaben in mm

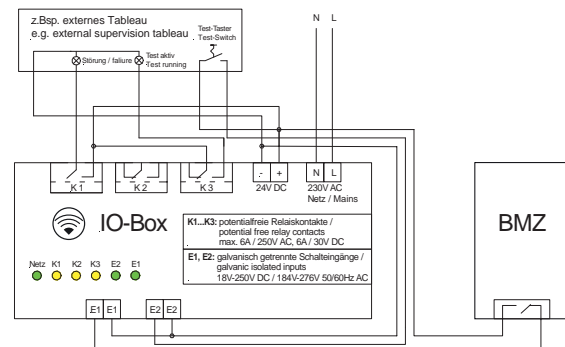

Name	1PW-EB	1PV-EB	2PW-EB	2PV-EB	2DW-EB	2DS-EB	DSA / DSA2 / DSA3 / DSA4
Farbe	weiß /	chrom	weiß	chrom	weiß	silber	silber
Standardlänge	50 cm	50 cm	50 cm	50 cm	50 cm	50 cm	1,5 m / 3m / 5m / 8m
optionale Länge	1 m / 2m	1 m / 2m	1 m / 2m	1 m / 2m	1 m / 2m	1 m / 2m	-
Material	Stahlrohr	Stahlrohr	Stahlrohr	Stahlrohr	Stahlrohr	Stahlrohr	Stahlseil
Passend für	WK, WG, WX,	WK, WG, WX,	LM, LX, LS, KB, KX, KS, KM, KC, KD, KL, KW, PF, KE	LM, LX, LS, KB, KX, KS, KM, KC, KD, KL, KW, PF, AS	LM, LX, LS, KB, KX, KS, KM, KC, KD, KL, KW, PF	LM, LX, LS, KB, KX, KS, KM, KC, KD, KL, KW, PF	LM, LX, LS, KB, KX, KS, KM, KC, KD, KL, KW, PF, AS

Pendel / Seilaufhängung

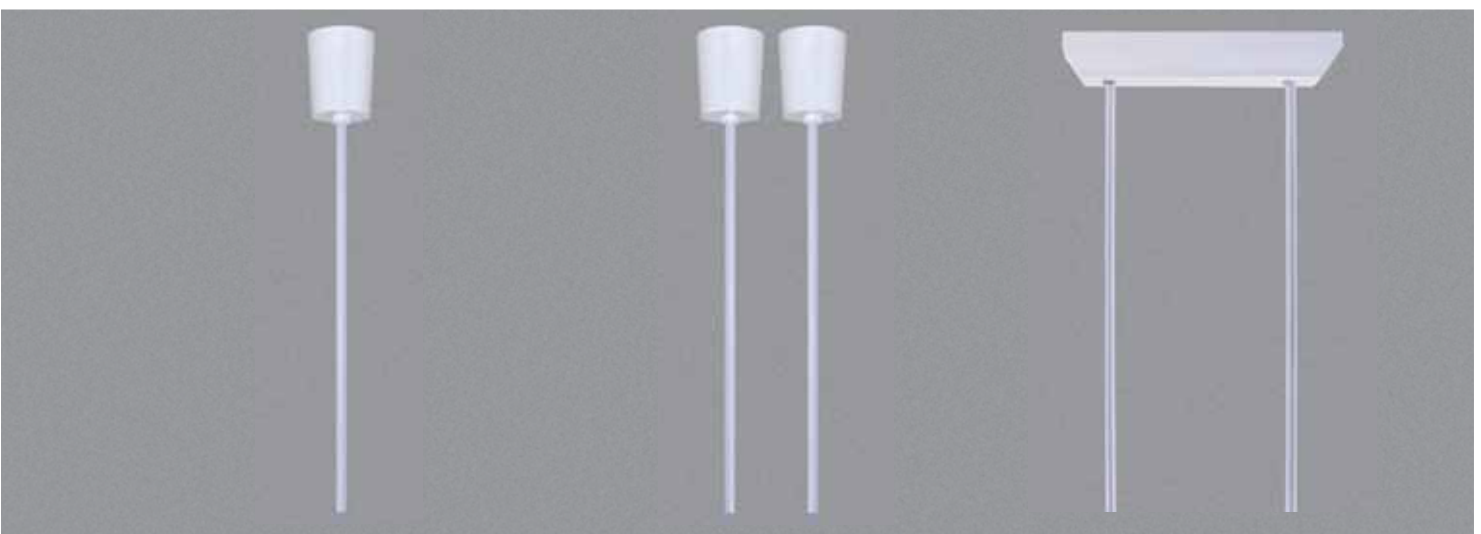

1PW

2PW

2DW /2DS

Wandausleger



AWX

AWX passend für:
KB, KWI, LX, GX, ASMU

Wandausleger



AWKSU passend für:
KS, KM

» BALLSCHUTZ

STAHL, PULVERBESCHICHTET

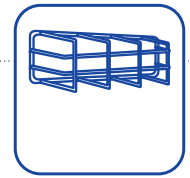

Geeignet für Leuchtentypen:
KD / KM / KS / LM / PM

Abmessungen:
B x H x T 320 x 220 x 120 mm

Bohrabstände:

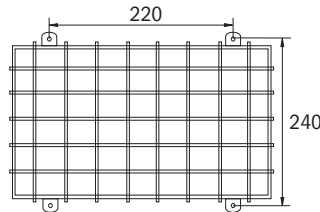

BALL1

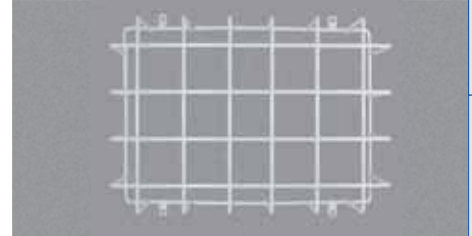

Geeignet für Leuchtentypen:
KC / KL / LX / PF

Abmessungen:
B x H x T 450 x 280 x 125 mm

Bohrabstände:

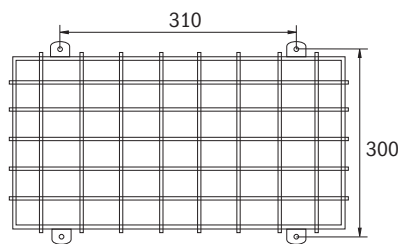

BALL2

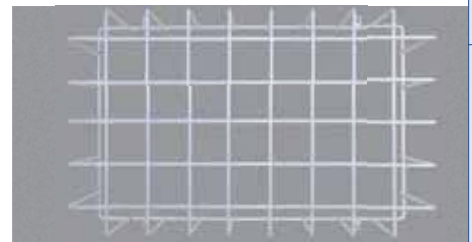

Geeignet für Leuchtentypen:
IL / EA

Abmessungen:
B x H x T 200 x 200 x 80 mm

Bohrabstände:

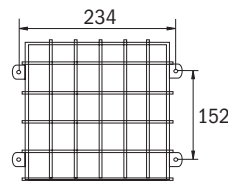

BALL3

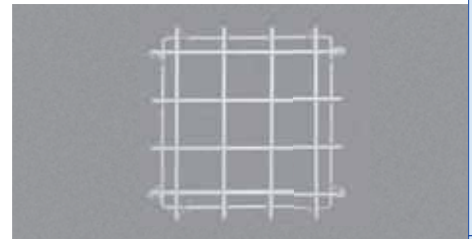

Geeignet für Leuchtentypen:
KW / KWI

Abmessungen:
B x H x T 420 x 170 x 170 mm

Bohrabstände:

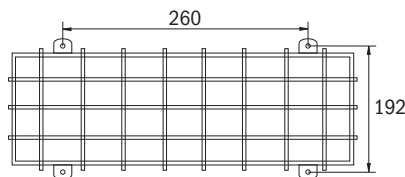

BKW

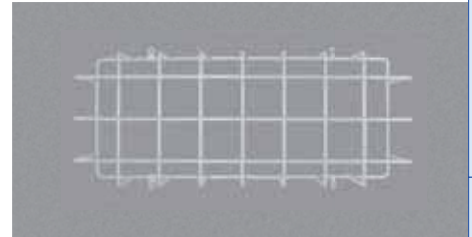



 **BALLSCHUTZ**
POLYCARBONAT, TRANSPARENT

POLYCARBONAT BALLSCHUTZ

290 x 210 x 77mm

Art.-Nr. BALLPLX-AM

Passend für Leuchten der Typen:
AM

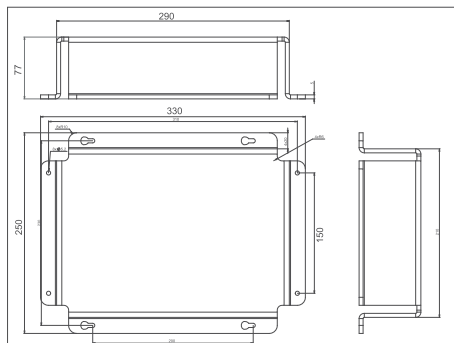

POLYCARBONAT BALLSCHUTZ

390 x 250 x 88mm

Art.-Nr. BALLPLX-AX

Passend für Leuchten der Typen:

AX, KC

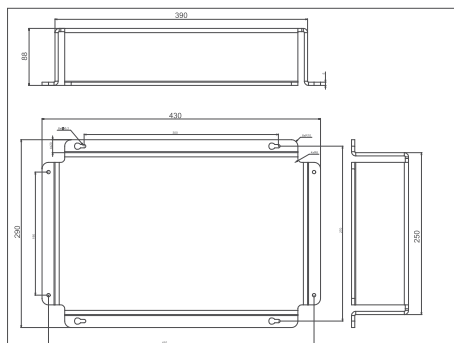

POLYCARBONAT BALLSCHUTZ

370 x 140 x 77mm

Art.-Nr. BALLPLX-KBU

Passend für Leuchten der Typen:

KBU

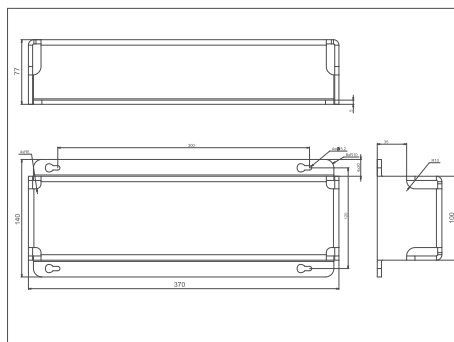

POLYCARBONAT BALLSCHUTZ

370 x 282 x 77mm

Art.-Nr. BALLPLX-KBS

Passend für Leuchten der Typen:

KB inkl. KBG (KBM / KBK)

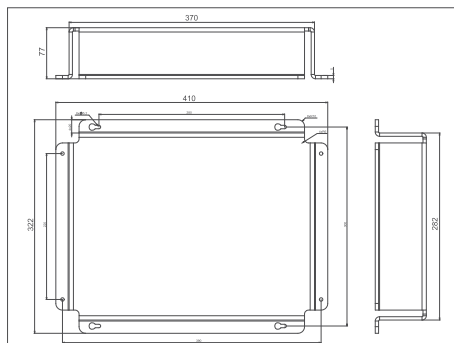

POLYCARBONAT BALLSCHUTZ

415 x 171 x 31mm

Art.-Nr. BALLPLX-KBE

Passend für Leuchten der Typen:

KBU im Einbaurahmen KBE

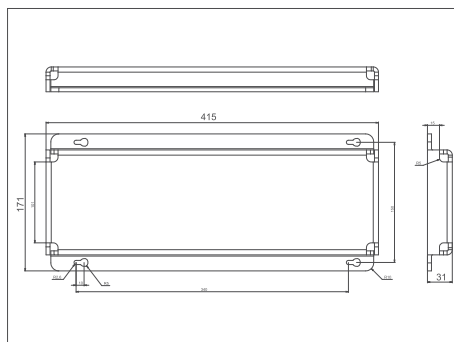

» BALLSCHUTZ

POLYCARBONAT, TRANSPARENT

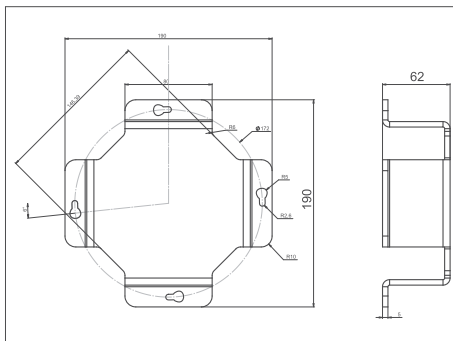

POLYCARBONAT BALLSCHUTZ

190 x 190 x 62mm

Art.-Nr. BALLPLX-ILD

Passend für Leuchten der Typen:

**ILDx
EAR / EAQ**

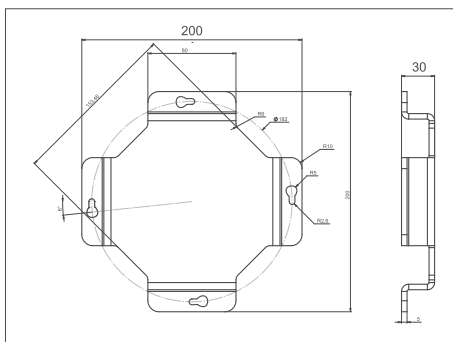

POLYCARBONAT BALLSCHUTZ

200 x 200 x 30mm

Art.-Nr. BALLPLX-ILE

Passend für Leuchten der Typen:

**ILEx
EE**

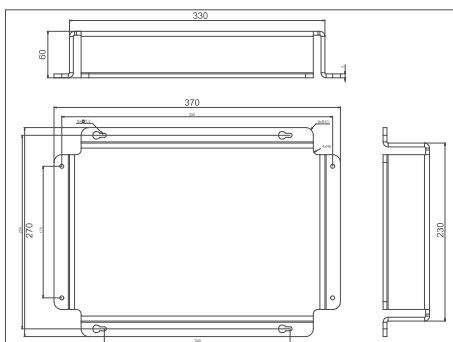

POLYCARBONAT BALLSCHUTZ

330 x 230 x 60mm

Art.-Nr. BALLPLX-KMU

Passend für Leuchten der Typen:

KMU, KSU, KSC

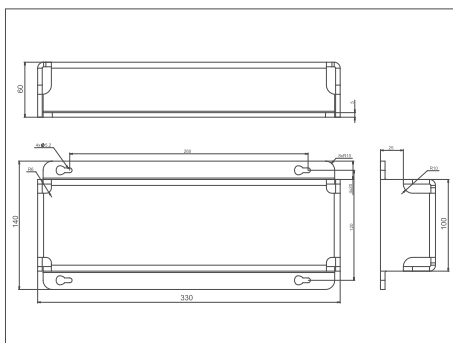

POLYCARBONAT BALLSCHUTZ

330 x 100 x 60mm

Art.-Nr. BALLPLX-KMB

Passend für Leuchten der Typen:

KMB

POLYCARBONAT BALLSCHUTZ

370 x 270 x 100mm

Art.-Nr. BALLPLX-KD

Passend für Leuchten der Typen:

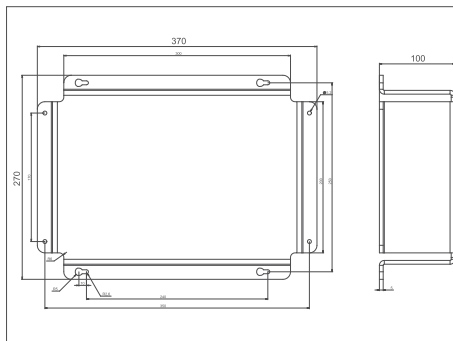
KD**POLYCARBONAT BALLSCHUTZ**

413 x 183 x 112mm

Art.-Nr. BALLPLX-KWW

Passend für Leuchten der Typen:

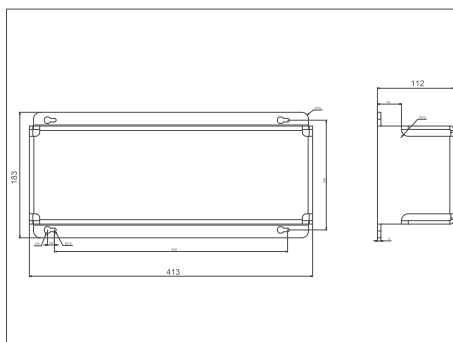
KW, KWI**MONTAGEEMPFEHLUNG**

Mauerwerk oder Beton: Dübel 8mm, Schraube 5,5mm

Holz: Schraube 5,5 x 35mm

» MLED 500 / NT24

NOTLICHTMODULE ZENTRALE STROMVERSORGUNGSSYSTEME



Das **MLED500** ist ein elektronisches Schalt-
netzteil zum Betrieb von LED-Leuchtmitteln
mit integrierter Einzelleuchtenüberwa-
chung, Leuchtencontroller, Netzüberwa-
chung, Dimm- sowie Blinkfunktion.
Alle Schaltarten sind möglich. Der Netz-
wächter erlaubt den Betrieb angeschlosse-
ner Leuchten in Bereitschaftsschaltung an
einem Dauerlichtstromkreis: im Falle einer
Störung der Allgemeinbeleuchtung werden
sie automatisch aktiv.

Als Verbraucher können LED-Leuchtmittel
mit einer max. Leistung von 8W eingesetzt
werden. Das MLED500 verfügt zudem über
die Möglichkeit die Leuchtmittel im Netzbe-
trieb auf 30% bzw. 50% zu dimmen und im
Notbetrieb eine Blinkfunktion mit erhöhter
Signalisierungswirkung zu realisieren.

Das MLED500 ist für den Einsatz an den
Sicherheitsstromversorgungsanlagen der
MC-Serie vorgesehen.



NT24: Schaltnetzteil für LED-Leuchten bis 5W

Einstellung verschiedener Ausgangsspan-
nungen (3,3V/ 5V/ 12V/ 24V) möglich. Das
Netzteil NT24 kann in Verbindung mit
einem Überwachungsbaustein für den
Einsatz in Notlichtanlagen der MC-Serie
verwendet werden.

NOTLICHTMODULE EINZELBATTERIE

Das **LPK** ist ein prozessorgesteuerter Notlichteinsatz für selbstversorgte Leuchten mit LED-Leuchtmittel.

Vorgesehen für den Einbau in Leuchten und zum Anschluß von zwei LiFePO4 Akkus über einen Batterie Manager (LPK-BMS). Versorgt werden können RP-LED-Leuchtmittel mit 12V Versorgungsspannung.

Die Betriebsdauer kann – je nach Kapazität des Akkus zwischen 1 und 3 Stunden gewählt werden.

Das **LEM** ist ein Einzelbatterie-Notlichtmodul für den Einsatz an LED Leuchten mit 1x 1W ERT oder 8 bis 11-fach Low Power LED-Streifen bestimmt.

Der technische Aufbau des LEM entspricht den Vorschriften gem. EN 60598-2-22 und DIN VDE 0108 (Tiefentladeschutz, Wiedereinschaltsperrung und Umschalteneinrichtung). Durch den extern angeschlossenen Test-

Das **LEX** (LED-Versorgungsmodule) ist für den Einsatz an LED-Leuchten mit max. 4W Leistung (z.B. 12V LED-Disc oder LED-Stripe) bestimmt.

Der technische Aufbau des LEX entspricht den Vorschriften gem. DIN EN 60598-2-22 und DIN VDE 0108 (Tiefentladeschutz, Wiedereinschaltsperrung und Umschalteneinrichtung).

WRLED...(-Box) für LED-Panels und Downlights kombiniert die Elektronik mit einem Akkumulator im gleichen Gehäuse zum einfachen Einbau bei engen Platzverhältnissen. Zugentlastung und herausgeführte Drähte erleichtern die Arbeit für den Installateur. Ein Mikroprozessor passt automatisch den LED-Strom der angeschlossenen Leuchte und der eingesetzten Batterie an

Das **LEO-Modul** ist ein prozessorgesteuerter Notlichteinsatz als Einzelbatterieversorgung für LED-Verbraucher.

Vorgesehen für den Einbau in Notleuchten zur Verwendung in Kombination mit einem Wireless Professional System.

Der technische Aufbau des LPK entspricht den Vorschriften gem. EN 61347-1, 61347-2-7, 61347-13 und 62384. Darüber hinaus ist das LPK mit einer Self-Control (SC) Funktion gem. DIN EN 62034 ausgestattet.

Alle Leuchten mit dieser Elektronik erhalten 5-Jahre Garantie.

taster (Klebe-Pad) ist jederzeit ein Funktionstest möglich. Weiterhin ist auf diesem Pad eine Ladekontroll-LED untergebracht, welche die korrekte Ladung des Akkus anzeigt. Erweiterbar mit SELF-CONTROL, BUS-CONTROL und Wireless Professional.

Die LED-Leuchten, welche am LEX angeschlossen sind, können als geschaltete Leuchten, als Dauerleuchten oder als Bereitschaftsleuchten betrieben werden. Über die integrierte Kino-Schaltung können die Leuchtmittel im Dauerbetrieb (DL) gedimmt betrieben werden. Die Leuchtstärke beträgt hierbei ca. 12,5% der normalen Leuchtstärke.

und liefert damit während der gesamten Notbetriebsdauer die maximale Beleuchtungsstärke zur Verfügung.

Im regulären Netzbetrieb wird die LED-Anordnung vom LED-Treiber versorgt. Während dem Notbetrieb erfolgt die Speisung vom in der Emergency-Box eingebauten Akkumulator.

Geeignet für RP LED-Leuchtmittel von 8V bis 20V, max. 4W, in Konstantstrom- oder Konstantspannungsregelung. Ausschließlich für LiFePO4-Akkus 2x 3,2V von 600mAh bis 6.000mAh.

Alle Leuchten mit dieser Elektronik erhalten 5-Jahre Garantie.



DESIGN-LEUCHTEN

DYNAMISCHE
LEUCHTEN



UNIVERSAL-
LEUCHTEN

INDUSTRIELEUCHTEN



ALLGEMEINBELEUCHTUNG
MIT SICHERHEITSLICHT



DRAHTLOSE
ÜBERWACHUNG



ZUBEHÖR

MODULE



 **NVG**
EINZELBATTERIEVERSORGUNG



IP54

Ausgang
230V/50Hz

FAKTEN

- Stahlblech- oder Kunststoffgehäuse
- IP54
- Wandmontage
- -5°C bis +40°C

















Notlichtversorgung mit Ausgangsspannung: 230V AC Rechteckspannung 2-Adersystem bis max. 500m Entfernung. Für die Versorgung von 1 oder 2 Leuchten mit Leuchtstofflampen, Glühlampen oder LED-Leuchten bei 100% Lichtstrom.

Technischer Aufbau gem. DIN VDE V 0108-100-1 und DIN EN 60598-2-22. Mit Tiefentladeschutz und integrierter Wiedereinschaltperre, Schwellwertschaltung. Zur Versorgung dient ein wartungsfreier, langlebiger und gasdichter PB-Akku. Die vollelektronische und zeitgesteuerte Ladung sorgt für eine erhöhte Akku-Lebensdauer. Die LED-Funktionskontrollanzeige zeigt Betriebszustände oder Fehler. Über den eingebauten Taster (nicht bei WL) ist die manuelle Auslösung der Prüfung möglich.













Das NVG ist mit einem neuen Sinuswandler ausgestattet. Dies steigert die Kompatibilität mit verwendbaren Leuchten. Nahezu jede herkömmliche Leuchte kann in Kombination mit dem NVG eingesetzt werden.



EINZELBATTERIEVERSORGUNG

Bestellnummer	Gehäuse	Maße	Leistung (inkl. 20% Reserve)			Schutzart	Schutz- klasse	Batterie	
			1h	3h	8h				
EINZELBATTERIEVERSORGUNG MIT SELF-CONTROL MODUL									
NVKS203SC	Stahlblech	120 x 300 x 300 mm	-	20 W	-	IP54	1	OGIV1290LP, AGM Batterie 12V 9Ah	
NVKS403SC	Stahlblech	120 x 300 x 300 mm	-	40 W	-	IP54	1	OGIV12170LP, AGM Batterie 12V 17Ah	
NVGS203SC	Stahlblech	210 x 400 x 500 mm	-	20 W	-	IP54	1	OGIV1290LP, AGM Batterie 12V 9Ah	
NVGS403SC	Stahlblech	210 x 400 x 500 mm	-	40 W	-	IP54	1	OGIV12170LP, AGM Batterie 12V 17Ah	
NVGS653SC	Stahlblech	210 x 400 x 500 mm	-	65 W	-	IP54	1	OGIV12280L, AGM Batterie 12V 28Ah	
NVGS903SC	Stahlblech	210 x 400 x 500 mm	-	90 W	-	IP54	1	OGIV12400LP, AGM Batterie 12V 40Ah	
EINZELBATTERIEVERSORGUNG MIT WIRELESS PROFESSIONAL MODUL									
NVGS451WL	Stahlblech	210 x 400 x 500 mm	45 W	-	-	IP54	1	OGIV1290LP, AGM Batterie 12V 9Ah	
NVGS601WL	Stahlblech	210 x 400 x 500 mm	60 W	-	-	IP54	1	OGIV12170LP, AGM Batterie 12V 17Ah	
NVGS1051WL	Stahlblech	210 x 400 x 500 mm	105 W	-	-	IP54	1	OGIV12170LP, AGM Batterie 12V 17Ah	
NVGS1301WL	Stahlblech	210 x 400 x 500 mm	130 W	-	-	IP54	1	OGIV12280L, AGM Batterie 12V 28Ah	
NVGS2101WL	Stahlblech	210 x 400 x 500 mm	210 W	-	-	IP54	1	OGIV12400LP, AGM Batterie 12V 40Ah	
NVGS203WL	Stahlblech	210 x 400 x 500 mm	-	20 W	-	IP54	1	OGIV1290LP, AGM Batterie 12V 9Ah	
NVGS403WL	Stahlblech	210 x 400 x 500 mm	-	40 W	-	IP54	1	OGIV12170LP, AGM Batterie 12V 17Ah	
NVGS653WL	Stahlblech	210 x 400 x 500 mm	-	65 W	-	IP54	1	OGIV12280L, AGM Batterie 12V 28Ah	
NVGS903WL	Stahlblech	210 x 400 x 500 mm	-	90 W	-	IP54	1	OGIV12400LP, AGM Batterie 12V 40Ah	
NVGS308WL	Stahlblech	210 x 400 x 500 mm	-	-	30 W	IP54	1	OGIV12280L, AGM Batterie 12V 28Ah	
NVGS508WL	Stahlblech	210 x 400 x 500 mm	-	-	50 W	IP54	1	OGIV12280L, AGM Batterie 12V 45Ah	



Bestellnummer	Gehäuse	Maße	Leistung (inkl. 20% Reserve)			Schutzart	Schutz- klasse	Batterie	
			1h	3h	8h				
EINZELBATTERIEVERSORGUNG MIT SCHALTBAREM WIRELESS PROFESSIONAL MODUL									
NVGS451WLSE	Stahlblech	210 x 400 x 500 mm	45 W	-	-	IP54	1	OGIV1290LP, AGM Batterie 12V 9Ah	
NVGS601WLSE	Stahlblech	210 x 400 x 500 mm	60 W	-	-	IP54	1	OGIV12170LP, AGM Batterie 12V 17Ah	
NVGS1051WLSE	Stahlblech	210 x 400 x 500 mm	105 W	-	-	IP54	1	OGIV12170LP, AGM Batterie 12V 17Ah	
NVGS1301WLSE	Stahlblech	210 x 400 x 500 mm	130 W	-	-	IP54	1	OGIV12280L, AGM Batterie 12V 28Ah	
NVGS2101WLSE	Stahlblech	210 x 400 x 500 mm	210 W	-	-	IP54	1	OGIV12400LP, AGM Batterie 12V 40Ah	
NVGS203WLSE	Stahlblech	210 x 400 x 500 mm	-	20 W	-	IP54	1	OGIV1290LP, AGM Batterie 12V 9Ah	
NVGS403WLSE	Stahlblech	210 x 400 x 500 mm	-	40 W	-	IP54	1	OGIV12170LP, AGM Batterie 12V 17Ah	
NVGS653WLSE	Stahlblech	210 x 400 x 500 mm	-	65 W	-	IP54	1	OGIV12280L, AGM Batterie 12V 28Ah	
NVGS903WLSE	Stahlblech	210 x 400 x 500 mm	-	90 W	-	IP54	1	OGIV12400LP, AGM Batterie 12V 40Ah	
NVGS308WLSE	Stahlblech	210 x 400 x 500 mm	-	-	30 W	IP54	1	OGIV12280L, AGM Batterie 12V 28Ah	
NVGS508WLSE	Stahlblech	210 x 400 x 500 mm	-	-	50 W	IP54	1	OGIV12280L, AGM Batterie 12V 45Ah	

Es ist nicht notwendig die Betriebsdauer der SC-Versionen bei der Bestellung anzugeben!
Es werden selbstklebende Typenschilder beigelegt.

Bei Wireless Professional-Versionen muss die Betriebsdauer angegeben werden, da die Betriebsdauer fest auf dem Chip programmiert wird. Nicht alle Typen sind aufgrund des Ladeteils für 8h Betriebsdauer geeignet.

Bei den Typen NVGS führt eine Last unter 18W pro Ausgang zur Erkennung Leuchtmittelfehler.

Maße kleines Stahlblechgehäuse

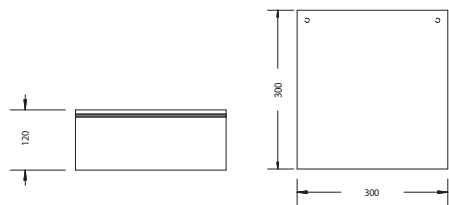

Maße großes Stahlblechgehäuse

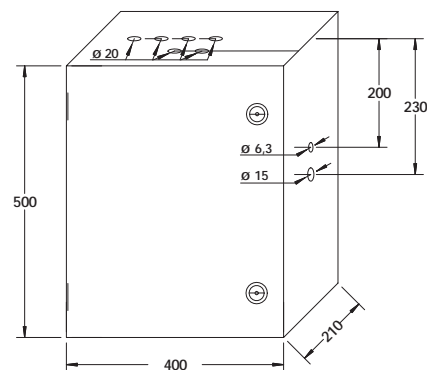

» SICHERHEITSSTROMVERSORGUNGS- SYSTEME

SICHERHEIT IM EINKLANG MIT GÜLTIGEN NORMEN

Unsere Stromversorgungssysteme werden in Kooperation mit namhaften Partnerfirmen nach ISO 9001 und in Deutschland gefertigt.

Unsere Anlagen-Fertigungsstätte, sowie ausgewählte Systeme der multiControl *plus* Serie sind vom TÜV Rheinland zertifiziert.

Unsere Stromversorgungssysteme werden nach den geltenden europäischen und nationalen Errichternormen sowie den geltenden Richtlinien bzw. elektrotechnischen Anforderungen entwickelt, gefertigt und geprüft.

Dies betrifft insbesondere:

- DIN EN 50171: 2022-10; Zentrale Stromversorgungssysteme
- DIN EN 50171: 2022-10; Zentrale Stromversorgungssysteme
- DIN EN 50172: 2005; Sicherheitsbeleuchtungsanlagen
- DIN VDE 0100-718: 2005; Errichten von Niederspannungsanlagen - Teil 718: Anforderungen für Betriebsstätten, Räume und Anlagen besonderer Art - Bauliche Anlagen für Menschenansammlungen
- DIN VDE 0100-560:08-2022; Errichten von Niederspannungsanlagen - Teil 5-56: Auswahl und Errichtung elektrischer Betriebsmittel - Einrichtungen für Sicherheitszwecke (IEC 60364-5-56:2018, modifiziert)
- DIN VDE 0100-600: 2008; Errichten von Niederspannungsanlagen - Teil 6: Prüfungen (IEC 60364-6:2006, modifiziert)
- DIN VDE V 0108-100-1:2018-12; Sicherheitsbeleuchtungsanlagen
- EN IEC 62485-2:2018; Sicherheitsanforderungen an Batterien und Batterieanlagen - Teil 2: Stationäre Batterien
- DIN EN 62034: 2013; Automatische Prüfsysteme für batteriebetriebene Sicherheitsbeleuchtung für Rettungswege (IEC 62034:2012)

UNSERE SICHERHEITSSTROMVERSORGUNGSYSTEME

Die Systeme der multiControl *plus* Serie sind batteriegestützte Sicherheitsstromversorgungssysteme nach EN50171, die zur Versorgung und Überwachung von Rettungs- und Sicherheitsleuchten konzipiert sind.

Bis zu 96 Stromkreise pro System ermöglichen die Versorgung und zusatzleitungslose Überwachung von bis zu 1920 Leuchten.

Die Integration handelsüblicher Leuchten (AC/DC tauglich) ist möglich.

Die Stromkreismodule, die im AC/DC Umschaltbetrieb arbeiten, ermöglichen Funktionen wie zusatzleitungslose Einzelleuchtenüberwachung von bis zu 20 Leuchten pro Stromkreis*, Stromüberwachung*, Dauer-, Bereitschafts- oder geschaltetes Dauerlicht. Die Mischbetriebsfunktion* für den Betrieb von Dauer- und Bereitschaftsleuchten ist wie auch Erdschluss-, Überlast- und Sicherungsüberwachung in jedem Stromkreismodul integriert.

Die Anzeige- und Bedieneinheit, bestehend aus LC-display, Tastenfeld und Status LEDs, gibt Information über den aktuellen Systemzustand und ermöglicht Konfigurationen direkt am System. Optional ist ein Touchdisplay lieferbar.

Das Prüfbuch erfasst/speichert Daten über einen Zeitraum >5 Jahre. Jedes System verfügt über eine BUS-Schnittstelle zur Anbindung externer Schalterabfragemodule (SAM24), Netzwächter (MC-LM) und Melde- und Bedientableaus (MCT-15).

Die Überwachung einer Netzwächterschleife ist an jedem System der multiControl *plus* Serie möglich, wobei alle Kompaktsysteme über ein integriertes CCIF zur zusätzlichen Erkennung einer Verklumpung verfügen. Für die multiControl *plus* ist das CCIF optional verfügbar.

Jedes IOM verwaltet bis zu 4 frei programmierbare Eingänge, bspw. für Überwachungsfunktionen. Die Systeme multiControl *plus* und MDC bieten die Möglichkeit bis zu 5 IO-Module anzubinden um weitere Meldungen zu realisieren.

Über ein integriertes (patentiertes) Web-Interface lassen sich alle Systeme der multiControl *plus* Serie visualisieren und konfigurieren.

*nicht MDC



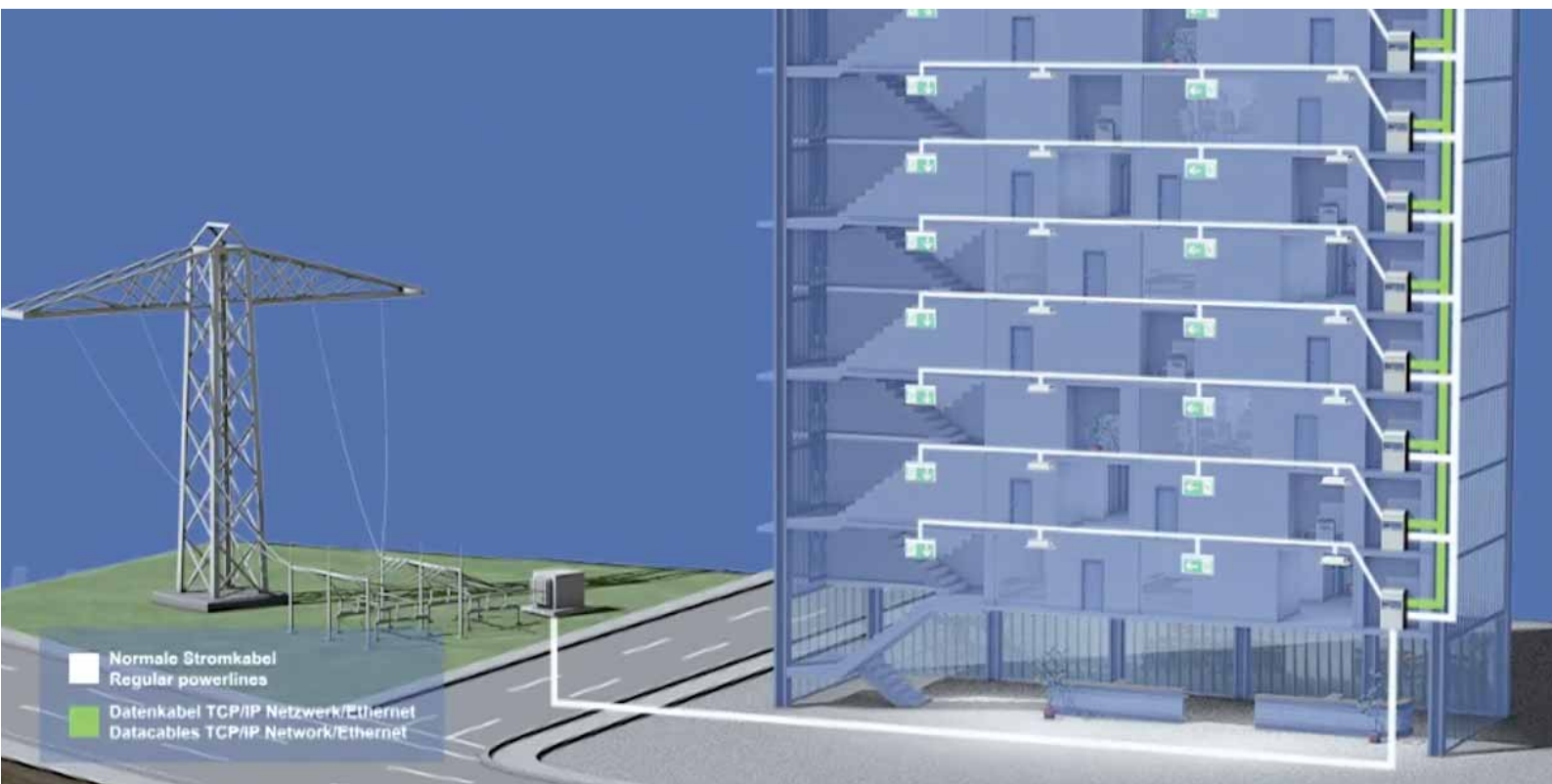

Stromversorgungssysteme mit begrenzter Leistung (Low Power Systeme), bilden das Konzept der Dezentralisierung von brandabschnittsbezogenen Sicherheitsbeleuchtungssystem, zur Versorgung von Not- und Sicherheitsleuchten im Brandabschnitt. Durch dieses dezentrale Konzept wird der Einsatz von Leitungen im Funktionserhalt, zur Versorgung der Leuchten, gemäß MLAR 2005 überflüssig.

Trotz dezentralisierter Systeme ist eine zentrale Überwachung und Visualisierung via TCP/IP-Adressierung des Gesamtsystems, bestehend aus bis zu 33 vernetzten Systemen, möglich.



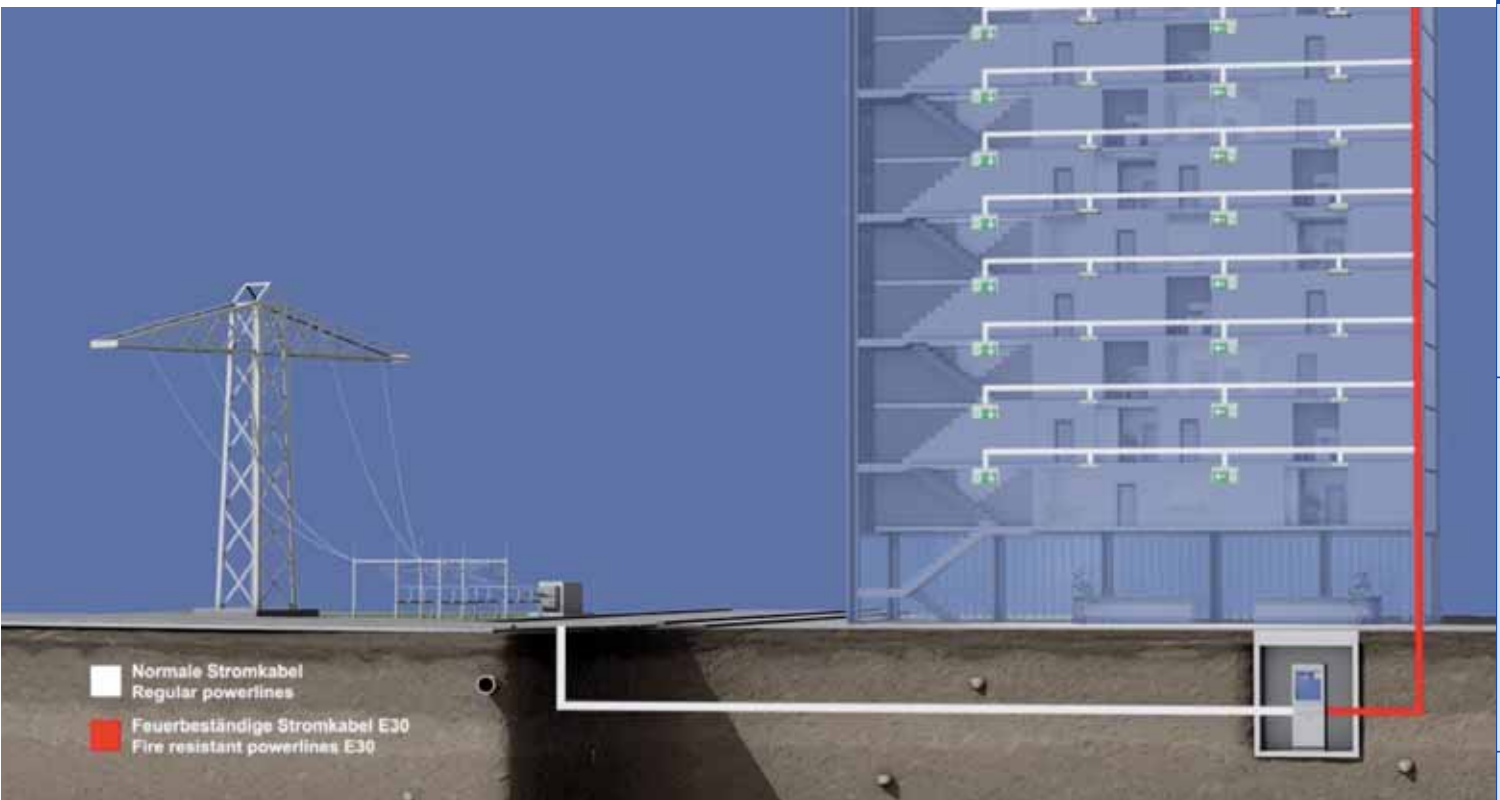

Zentrale Stromversorgungssysteme ohne Leistungsbegrenzung bilden das Konzept von brandabschnittsübergreifenden Sicherheitsbeleuchtungssystemen, zur Versorgung von Not- und Sicherheitsleuchten von einem zentralen Punkt. Die Versorgung der einzelnen Brandabschnitte erfolgt durch Leitungen im Funktionserhalt.

Mit bis zu 96 Stromkreisen können maximal 1920 Leuchten durch die multiControl *plus* versorgt und überwacht werden. Um individuelle Anforderungen erfüllen zu können bieten Zentrale Stromversorgungssysteme die Möglichkeit Unterstationen und Unterverteiler anzubinden. Durch die Anbindung von maximal 32 Unterstationen erhöht sich die mögliche Anzahl überwachbarer Leuchten auf über 63000.

Durch eine große Auswahl verschiedener Gehäusevarianten - vom Wandschrank bis zum Standschrank - lässt sich auf viele räumliche Bedürfnisse eingehen.



CoreCompact 24

4 Stromkreise, max. 80 Leuchten

Die Core Compact 24 Notlichtanlage ist ein hochmodernes 24-Volt-Low-Power-System mit hohem Installations-, Bedien- und Wartungskomfort, das Betriebssicherheit bei gleichzeitiger Wirtschaftlichkeit bietet.



microControl *plus*

max. 6 Stromkreise, 400 W / 3h, max. 120 Leuchten

Die microControl *plus* ist ein zentrales Stromversorgungssystem mit begrenzter Leistung (Low Power System) bis maximal 900 W/1h und servicefreundlicher modularer Einschubtechnik.



miniControl *plus*

max. 12 Stromkreise, 1500 W / 1h, max. 240 Leuchten

Die miniControl *plus* liegt mit ihrer Dimensionierung zwischen der kleineren microControl *plus* (500 W/1h, max. 6 Stromkreise) und der größeren miniControl *XL plus* (2500 W/1h, max. 32 Stromkreise).



miniControl *XL plus*

max. 32 Stromkreise, 2510 W / 1h, max. 640 Leuchten

Das Low Power System miniControl *XL plus* bietet maximal 32 Stromkreise und eine Leistung von 2510 W/1h bei Verwendung der maximal möglichen 28 Ah Batterie.



midiControl *plus*

max. 32 Stromkreise, 5700 W / 1h, max. 640 Leuchten

Die midiControl *plus* ist ein vorkonfiguriertes zentrales Stromversorgungssystem mit einer maximalen Leistung von 5700 W/1h.

Als Einstiegsmodell in die zentralen Stromversorgungssysteme bietet die midiControl *plus* mit ihrer kompakten Hauptplatine für bis zu 16 Stromkreismodulen und bis zu 2 Ladeteilen ein optimales Preis/Leistungsverhältnis.



multiControl *plus*

max. 96 Stromkreise, max. 1920 Leuchten

Die multiControl *plus* ist ein zentrales Stromversorgungssystem welches durch ein Höchstmaß an Flexibilität an individuelle Anforderungen überzeugt.

Durch eine große Auswahl verschiedener Gehäusevarianten - vom Wandschrank bis zum Standschrank - lässt sich auf viele räumliche Bedürfnisse eingehen. Durch Systemerweiterungen, welche der Tabelle **Optionen** zu entnehmen sind, lässt sich eine umfangreiche Steigerung des Funktionsumfangs erzielen.

» DURCHDACHT BIS INS DETAIL



Das Anschlussfeld ist im Schrankinneren auf einer Montageplatte untergebracht und dient dem Anschluss des Systems an die Energieversorgung, zu externen Melde- und Bedienelementen, sowie der Anbindung zu den Verbraucherstromkreisen. Wie in der Abbildung dargestellt, bietet das Elektronikfach ausreichend Raum für eine Verdrahtung der Anschlussleitungen.

Die Kabeleinführungen sind, je nach Gehäuse, von oben oder optional von unten möglich. Lüftungsöffnungen sorgen für die notwendige Luftzirkulation im Elektronik- und Batteriefach.

Das zentrale Stromversorgungssystem ist in zwei separaten Gehäusen (Elektronik- und Batteriegehäuse) als Wand- oder Standschrank lieferbar. Ebenso besteht die Möglichkeit des Einsatzes eines Kombigehäuses (siehe Abbildung), welches die Elektronikkomponenten und die Batterie in einem Gehäuse vereinigt, jedoch durch eine interne Schottung voneinander trennt.



Die Lackierung erfolgt standardmäßig mittels Strukturlack in der Farbe RAL 7035. Um einen optimalen Servicekomfort zu realisieren, sind die Elektronikkomponenten in modularer Einschubtechnik, montiert in der Schranktür, die optional mit einer Klarsichttür ausgestattet werden kann, ausgeführt.

Wie abgebildet kann die Platzierung der Batterie im abgeschotteten Batteriefach des Kombigehäuses oder in separate Gehäuse bzw. Batteriegestelle erfolgen.



» ZENTRALE STROMVERSORGUNGSSYSTEME



MDC

Zentrales Stromversorgungssystem

Das MDC-System ist ein zentrales Stromversorgungssystem ohne Leistungsbegrenzung. So finden, je nach Gehäuseausführung der MDC, bis zu 72 Stromkreise á 10A sowie eine Ladeeinheit von bis zu 17,5A und jeweils eine Dauer- und Bereitschaftslichtumschaltung, in einem Standgehäuse Platz.

Eine Einzelleuchten- bzw. Stromkreisüberwachung ist bei diesem System nicht möglich. Die Schaltbarkeit der Stromkreise ist nur in Verbindung mit der zugehörigen Schützumschaltung möglich.



» DIE SYSTEME IM VERGLEICH

	Core Compact 24	microControl plus	miniControl plus	miniControl XL plus	midiControl plus	multiControl plus	MDC
Gehäuse	250 x 455 x 230mm	660 x 350 x 230mm	1100 x 500 x 230mm	1570 x 570 x 230mm	1950 x 600 x 450 mm	verschiedene	verschiedene
max. Stromkreise	4	6 (+1)	12 (+1)	32	32	96	72
max. Strom im Endstromkreis	3,6A	3A	3A	4A	4A	6A	6A
mögliche Stromkreismodule	-	DCM 12-E/32	DCM 12-E/32	DCM 12-E/32/42	DCM 12-E/42	DCM 12-E/32/42/62	-
Anlagentyp	LPS	LPS	LPS	LPS / CPS	CPS	CPS	CPS
Anschluss von 230 V Leuchten							
max. Anschlussleistung AC (Gesamtleistung)	440 VA	1682 VA	1682 VA	2810 VA	7340VA	47777 VA $\eta=0,9$	47777 VA $\eta=0,9$
max. Versorgungsleistung (Gesamtleistung)	255 W / 1h 85 W / 3h 25 W / 3h	900 W / 1h 400 W / 3h 160 W / 8h	1500 W / 1h 500 W / 3h 330 W / 8h	2510 W / 1h 1230 W / 3h 560W / 8h	5700 W / 1h 2604 W / 3h 1264 W / 8h	43200 W	43200 W
Automatische Prüfeinrichtung gemäß DIN EN 62034							
Zusatzleistungslose Einzeleuchtenüberwachung und Schaltbarkeit							
Frei programmierbare Stromkreise							
Vernetzbarkeit mehrerer Systeme							
Steuerung und Überwachung per Web-Interface							
Gebäudevisualisierung im Web-Interface							
Unterstationen / -verteiler möglich							

LOW POWER SYSTEME

ZENTRALE
STROMVERSORGUNGSYSTEME

UNTERSTATIONEN UND
UNTERVERTEILUNG

ZUBEHÖR UND MODULE

BATTERIEN UND
BATTERIEÜBERWACHUNG

» DIE ZENTRALEINHEIT

Der Notlichtsteuerrechner NLSR bildet die zentrale Anzeige- und Prüfeinrichtung der Systeme. Via LCD und Web-Interface visualisiert er die Systemparameter/-zustände und ermöglicht die Konfiguration des Systems.

- servicefreundliche modulare Einschubtechnik
- SD Kartenslot
- Ethernet-Port
- integriertes Web-Interface
- 2x USB Port 2.0
- mehrsprachige Meldetexte



Die Software des NLSR wird kontinuierlich weiterentwickelt. Mit den integrierten Schnittstellen (SD-Kartenslot, USB-Ports) ist das Einspielen neuer Firmware ohne besondere Programmierkenntnisse möglich.



Die in der Steuereinheit integrierte Ethernet Schnittstelle ermöglicht es das System komplett per Web-Interface zu konfigurieren und zu überwachen.

Eine Überprüfung des Systems ist im Servicefall durch den Hersteller möglich. Hierzu ist es notwendig das System in ein vorhandenes Netzwerk mit Internetanbindung zu integrieren.



Die integrierten USB-Ports bieten die Möglichkeit eine standard USB Tastatur, zur Konfiguration des Systems via LCD, Anschluss eines externen Druckers (PCL6) und Firmwareupdate mittels USB-Stick durchzuführen.

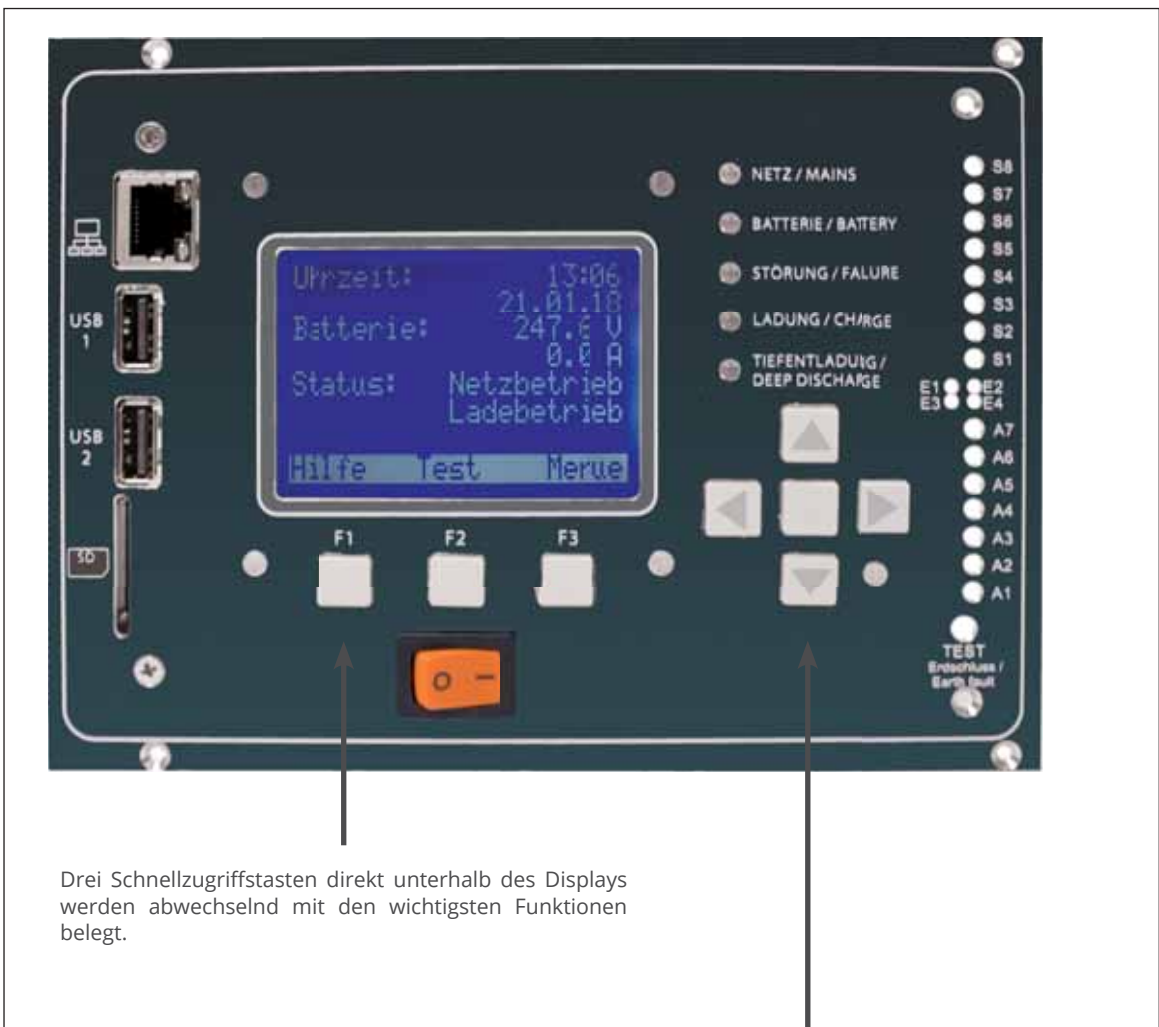

Drei Schnellzugriffstasten direkt unterhalb des Displays werden abwechselnd mit den wichtigsten Funktionen belegt.

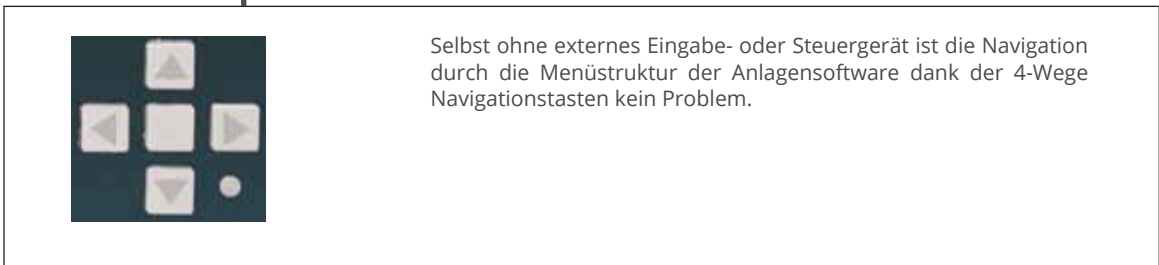

Selbst ohne externes Eingabe- oder Steuergerät ist die Navigation durch die Menüstruktur der Anlagensoftware dank der 4-Wege Navigationstasten kein Problem.



Jedes Zentrale Stromversorgungssystem ist optional mit einem Touchdisplay erhältlich.

» DAS WEB-INTERFACE



Das innovative Web-Interface der multiControl *plus* Serie ermöglicht die Abfrage von Informationen zum Anlagenstatus mit den allgemein bekannten Internetbrowsern.

Über den anwählbaren Anlagenstatus werden Informationen zum aktuellen Systemzustand, Kontaktdaten, das Ergebnis des letzten Funktionstest und eine Übersicht der Stromkreise angezeigt.



Individuell hinterlegbare Gebäudegrundrisse erleichtern das Auffinden fehlerhafter Leuchten.

Jede installierte Leuchte kann per „drag & drop“ platziert und mit Typ und Betriebsart grafisch dargestellt werden.

Die Pläne für das Gebäude können als Datei direkt im NLSR oder bei größerem Datenvolumen auf einem angeschlossenen NAS-Laufwerk abgelegt werden.

» EINZELLEUCHTENSCHALTBARKEIT

Bei Verwendung des Stromkreismoduls DCM12E besteht die Möglichkeit unsere Leuchten einzeln und ohne zusätzliche Leitung im Stromkreis zu schalten.

Das Stromkreismodul DCM12E ist für den Einsatz in Systemen der multiControl *plus* Serie (ausgenommen myControl *plus*) konzipiert.

Die Konfiguration der Stromkreisparameter (Leuchtenanzahl, -betriebsart, sowie der Schaltbefehle) erfolgt über das Web-Interface.



24V STROMVERSORGUNGSSYSTEM MIT BEGRENZTER LEISTUNG

CORE COMPACT 24 – DEZENTRALES STROMVERSORGUNGSSYSTEM MIT BEGRENZTER LEISTUNG

Die Core Compact 24 Notlichtanlage ist ein hochmodernes 24-Volt-Low-Power-System mit hohem Installations-, Bedien- und Wartungskomfort, das Betriebssicherheit bei gleichzeitiger Wirtschaftlichkeit bietet.

Die Installation und Betreuung des Systems kann von jedem beliebigen Endgerät aus über eine intuitiv bedienbare Web-Schnittstelle erfolgen, die sich dank modernem, responsivem Design automatisch der jeweiligen Bildschirmgröße anpasst. Die grafische Benutzeroberfläche garantiert erhöhten Bedienkomfort und damit geringe Einarbeitungszeiten für den Installateur und die Mitarbeiter des Gebäudebetreibers. Über die integrierte USB-Schnittstelle ist ein zentrales Software-Update sämtlicher Systemkomponenten einschließlich der angeschlossenen Leuchten von der Zentrale aus mit nur wenigen Handgriffen möglich. Dies reduziert den Aufwand für Daten-Backups und Firmware-Updates auf ein Minimum.

Alle Leuchten sind zentral programmier- und dimmbar. Auch Zeitpläne, etwa zur Steuerung von Funktionstests, Szenen und zur Festlegung von Gebäuderuhezeiten, können programmiert werden. Diese Funktionen stellen eine flexible Anpassung an anspruchsvolle Anwendungsanforderungen sicher.

Ein intelligenter Einrichtungsassistent nimmt auf Knopfdruck die wichtigsten Einstellungen vor, ordnet allen Leuchten automatisch die korrekte Betriebsart als Dauerleuchte oder Bereitschaftsleuchte zu, und verkürzt so die Inbetriebnahmezeit, was Kosten und Aufwand spart.

Dank unserer bewährten Überwachungstechnik, die Leitungsunterbrechung und -Kurzschluss gleichermaßen erkennt, kann bei der Ausführung der Netzwächerschleife auf teures E30-Material verzichtet werden.

Meldungen zum Systemzustand der Anlage werden sowohl auf dem integrierten Touch-Display als auch auf der von extern bedienbaren Web-Schnittstelle angezeigt. Automatische E-Mail-Benachrichtigungen bei Auftreten von Fehlern erhöhen die Betriebssicherheit. Darüber hinaus kann das System seinen Zustand durch frei programmierbare Relaiskontakte einfach an eine vorhandene Gebäudeleittechnik kommunizieren.

Das System führt automatisch ein Logbuch, das den Haustechniker bei Service und Wartung zeitsparend unterstützt. Damit ist bei regelmäßigen Prüfungen kaum zusätzliche Dokumentation erforderlich. Die ausgangsseitige Schutzkleinspannung von maximal 24 Volt garantiert ein jederzeit sicheres Arbeiten an der Anlage und den angeschlossenen Leuchten.

Das System ist bei Auslieferung mit einer Lithium-Eisenphosphat-Batterie ausgestattet. Dieser Batterietyp bietet im Vergleich zu herkömmlichen Bleibatterien eine hohe Eigensicherheit und eine deutlich höhere Lebensdauer.





FAKTEN

Ausführung:	Wandgehäuse
Gehäuse:	Stahlblech RAL7016/9010
Abmessungen:	250 x 455 x 230mm
Schutzart:	IP20
Schutzklasse:	I (Eingangsseite) / III (Ausgangsseite)
Netzanschluss:	230V AC
Batterie:	LiFePO4, 20 Ah oder 2x 20 Ah
zulässige Umgebungstemp:	10° bis 35°C
max. Anschlussleistung AC:	440 VA
max. Versorgungsleistung AC:	20 Ah 2x 20 Ah
	255 W / 1h 255 W / 1h
	85 W / 3h 190 W / 3h
	25 W / 8h 60 W / 8h

EIGENSCHAFTEN AUF EINEN BLICK:

- Smartes 24-Volt-Notlichtsystem mit automatischer Überwachung von Anlage und Leuchten ohne separate Datenleitung
- Einfache Installation und Inbetriebnahme dank Konfigurationsassistent mit intelligenter selbst-konfiguration der Leuchten
- Komfortable Bedienung und Überwachung über Touch Display und moderne Web-Schnittstelle von einem beliebigen Endgerät aus
- Leuchten einzeln programmier- und dimmbar für flexible Anpassung an moderne Energie-Konzepte
- Funktionstests manuell oder über Zeitpläne
- Automatisches Logbuch und Batterie Entladediagramm zu jedem Test zur Zeiteinsparung bei Service und Wartung
- Hohe Zukunftssicherheit durch Update-Möglichkeit aller Systemkomponenten über die integrierte USB-Schnittstelle
- Sichere Notstromversorgung dank langlebiger und gasungsfreier Lithium-Eisen-Phosphat-Batterie
- Kompakt, leicht und wartungsfreundlich

Ausführung	Bestellnummer	Batteriestrom	Stromkreise	max. Leuchten
Core Compact 24 Kompaktanlage	CC24-20	20 Ah	4	80
Core Compact 24 Kompaktanlage	CC24-40	2x 20 Ah	4	80

ZUBEHÖR

PC230	Netzüberwachungsmodul
C-MA-AP01	Core Melde Anzeige mit optischer und akustischer Statusanzeige, Aufputz
C-MA-UP01	Core Melde Anzeige mit optischer und akustischer Statusanzeige Unterputz



LOW POWER SYSTEM



Bild zeigt optionales Touchdisplay

MICROCONTROL *PLUS* – LOW POWER SYSTEM

Die *microControl plus* ist ein zentrales Stromversorgungssystem mit begrenzter Leistung (Low Power System) bis maximal 900 W und servicefreundlicher modularer Einschubtechnik.

Dieses System kann mit bis zu 6 Stromkreisen ausgestattet werden, wobei jeder unabhängig umschaltet und separat zweipolig abgesichert ist.

Über Schalterabfragemodule bzw. Netzwächter können mit den Stromkreisen verschiedene Schaltzustände realisiert werden. Ein SAM mit 8 Eingängen ist integriert, 15 weitere BUS-Module lassen sich über die BUS-Schnittstelle an das System anbinden.

Ein IO-Modul zur Weiterleitung der Systemzustände an eine externe Anzeigeeinheit oder eine Gebäudeleittechnik über potentialfreie Kontakte ist in der *microControl plus* integriert. Ebenfalls besitzt die *microControl plus* vier frei programmierbare Spannungseingänge. Über eine weitere Schnittstelle ist die Anbindung zur Gebäudeleittechnik via Modbus oder BACnet möglich.

Zur Überwachung einer potentialfreien Netzwächerschleife auf Unterbrechung und/oder Schluss ist ein CCIF integriert.

Für die Be- und Entlüftung optionaler E30- Brandschutzverteilergehäuse steht eine Versorgung und Überwachung eines 24V DC Lüfters zur Verfügung.

Der Umschaltbetrieb ermöglicht den Anschluss unserer im Katalog aufgeführten Leuchten, als auch handelsüblicher Leuchten, welche für die Versorgung durch eine AC und DC Spannung ausgelegt sind.



FAKTEN

Ausführung:	Wandgehäuse
Gehäuse:	Stahlblech RAL 7035
Abmessungen (HxBxT):	660 x 350 x 230mm
Abmessungen „E30“ (HxBxT):	918 x 711 x 365mm
Schutzart:	IP20 („E30“: IP50)
Schutzklasse:	I
Netzanschluss:	230 V AC (±10%) 50/60Hz
Umschaltbetrieb:	230 V AC / 216 V DC ±15%
Batterie:	216 V DC 18x 12 V / 5,2, 7 oder 9 Ah
zulässige Umgebungstemp:	10° bis 35° C
max. Anschlussleistung AC:	1682 VA
max. Anschlussleistung DC:	bis zu 900 W / 1h 400 W / 3h 160 W / 8h



EIGENSCHAFTEN AUF EINEN BLICK:

- Stromversorgungssystem nach DIN EN 50171 für Sicherheitsbeleuchtungsanlagen nach DIN EN 50172 und Anlagen gemäß DIN VDE 0100-718
- automatische Prüfeinrichtung gemäß DIN EN 62034
- kombinierter Schaltungsart für Bereitschafts-, Dauerlicht- und geschalteter Dauerlichtleuchten
- servicefreundliche modulare 19" Einschubtechnik
- elektronisches Prüfbuch zur Erfassung aller Daten über einen Zeitraum > 5 Jahre
- mehrsprachige Menüführung, z.B. deutsch, englisch
- Verwaltung und Fehleranzeige von bis zu 20 Leuchten je Stromkreis
- 6 Stromkreise á max. 650 VA
- 1 Hilfsstromkreis max. 150 VA
- maximale Anschlussleistung (AC-Betrieb) von 1682 VA
- Statusinformationen des Systems in Klartext sowie Status-LEDs
- Schnittstelle für externe Module SAM24, MC-LM, MCT15 über RS485BUS
- bis zu 6 Schalteingänge pro Stromkreis
- Vernetzung von Anlagen über Ethernet (TCP/IP) möglich
- Web-Interface zur Visualisierung und Konfiguration

integriertes Schalterabfragemodul SAM:

- 8x Schalteingang auf Klemme (200 - 255 V AC oder 24 - 255 V DC) zum Schalten der Stromkreise im AC-Betrieb
- 3 Schaltungsarten (gDS, MB, gMB) programmierbar

integriertes IO-Modul:

- 7x Relaisausgang, 230 V AC, 6 A / 30 V DC, 6A, potentialfreier Wechselkontakt
- 4x galvanisch getrennter Schalteingang (200 - 255 V AC oder 24 - 255 V DC), verpolungstolerant, Funktion programmierbar

integriertes CCIF - Critical Circuit Interface Modul

- Überwachung einer potentialfreien Netzwächterschleife auf Unterbrechung und Schluss der Leitung

Ausführung	Bestellnummer	Stromkreise	max. Leuchten
microControl plus 102	MI102	2	40
microControl plus 104	MI104	4	80
microControl plus 106	MI106	6	120

Batterien 5,2 Ah, 7 Ah oder 9 Ah müssen separat bestellt werden. (Batterieleistungsangaben siehe Seite 290)

LOW POWER SYSTEM



MINICONTROL PLUS – LOW POWER SYSTEM

Die miniControl *plus* ist ein zentrales Stromversorgungssystem mit begrenzter Leistung (Low Power System) bis maximal 1500 W und servicefreundlicher modularer Einschubtechnik.

Dieses System kann mit bis zu 12 Stromkreisen ausgestattet werden, wobei jeder unabhängig umschaltet und separat zweipolig abgesichert ist.

Über Schalterabfragemodule bzw. Netzwächter können mit den Stromkreisen verschiedene Schaltzustände realisiert werden. Ein SAM mit 8 Eingängen ist integriert, 15 weitere BUS-Module lassen sich über die BUS-Schnittstelle an das System anbinden.

Ein IO-Modul zur Weiterleitung der Systemzustände an eine externe Anzeigeeinheit oder eine Gebäudeleittechnik über potentialfreie Kontakte ist in der miniControl *plus* integriert. Ebenfalls besitzt die miniControl *plus* vier frei programmierbare Spannungseingänge. Über eine weitere Schnittstelle ist die Anbindung zur Gebäudeleittechnik via Modbus oder BACnet möglich.

Zur Überwachung einer potentialfreien Netzwächterschleife auf Unterbrechung und/oder Schluss ist ein CCIF integriert.

Für die Be- und Entlüftung optionaler E30- Brandschutzverteilergehäuse steht eine Versorgung und Überwachung eines 24V DC Lüfters zur Verfügung.

Der Umschaltbetrieb ermöglicht den Anschluss unserer im Katalog aufgeführten Leuchten, als auch handelsüblicher Leuchten, welche für die Versorgung durch eine AC und DC Spannung ausgelegt sind.



FAKTEN

Ausführung:	Wandgehäuse
Gehäuse:	Stahlblech RAL 7035
Abmessungen (HxBxT):	1100 x 500 x 230mm
Abmessungen „E30“ (HxBxT):	1388 x 861 x 365mm
Schutzart:	IP20 („E30“: IP50)
Schutzklasse:	I
Netzanschluss:	230 V AC (±10%) 50/60Hz
Umschaltbetrieb:	230 V AC / 216 V DC ±15%
Batterie:	216 V DC 18x 12 V / 17 Ah
zulässige Umgebungstemp:	10° bis 35° C
max. Anschlussleistung AC:	1682 VA
max. Anschlussleistung DC:	1500 W / 1h 500 W / 3h 330 W / 8h

EIGENSCHAFTEN AUF EINEN BLICK:

- Stromversorgungssystem nach DIN EN 50171 für Sicherheitsbeleuchtungsanlagen nach DIN EN 50172 und Anlagen gemäß DIN VDE 0100-718
- automatische Prüfeinrichtung gemäß DIN EN 62034
- kombinierter Schaltungsart für Bereitschafts-, Dauerlicht- und geschalteter Dauerlichtleuchten
- servicefreundliche modulare 19“ Einschubtechnik
- elektronisches Prüfbuch zur Erfassung aller Daten über einen Zeitraum > 5 Jahre
- mehrsprachige Menüführung, z.B. deutsch, englisch
- Verwaltung und Fehleranzeige von bis zu 20 Leuchten je Stromkreis
- 12 Stromkreise á max. 650 VA
- 1 Hilfsstromkreis max. 150 VA
- maximale Anschlussleistung (AC-Betrieb) von 1682 VA
- Statusinformationen des Systems in Klartext sowie Status-LEDs
- Schnittstelle für externe Module SAM24, MC-LM, MCT15 über RS485BUS
- bis zu 6 Schalteingänge pro Stromkreis
- Vernetzung von Anlagen über Ethernet (TCP/IP) möglich
- Web-Interface zur Visualisierung und Konfiguration

integriertes Schalterabfragemodul SAM:

- 8x Schalteingang auf Klemme (200 - 255 V AC oder 24 - 255 V DC) zum Schalten der Stromkreise im AC-Betrieb
- 3 Schaltungsarten (gDS, MB, gMB) programmierbar

integriertes IO-Modul:

- 7x Relaisausgang, 230 V AC, 6 A / 30 V DC, 6A, potentialfreier Wechselkontakt
- 4x galvanisch getrennter Schalteingang (200 - 255 V AC oder 24 - 255 V DC), verpolungstolerant, Funktion programmierbar

integriertes CCIF - Critical Circuit Interface Modul

- Überwachung einer potentialfreien Netzwachterschleife auf Unterbrechung und Schluss der Leitung



Ausführung	Bestellnummer	Stromkreise	max. Leuchten
miniControl plus 102	MN102	2	40
miniControl plus 104	MN104	4	80
miniControl plus 106	MN106	6	120
miniControl plus 108	MN108	8	160
miniControl plus 110	MN110	10	200
miniControl plus 112	MN112	12	240

Batterien müssen separat bestellt werden.

ZENTRALES STROMVERSORGUNGSSYSTEM



Bild zeigt optionales Touchdisplay

MINICONTROL XL PLUS – ZENTRALES STROMVERSORGUNGSSYSTEM

Die miniControl XL *plus* ist ein zentrales Stromversorgungssystem mit einer Leistung bis maximal 2510 W und servicefreundlicher modularer Einschubtechnik.

Dieses System kann mit bis zu 32 Stromkreisen ausgestattet werden, wobei jeder unabhängig umschaltet und separat zweipolig abgesichert ist.

Über Schalterabfragemodule bzw. Netzwächter können mit den Stromkreisen verschiedene Schaltzustände realisiert werden. Ein SAM mit 8 Eingängen ist integriert, 15 weitere BUS-Module lassen sich über die BUS-Schnittstelle an das System anbinden.

Ein IO-Modul zur Weiterleitung der Systemzustände an eine externe Anzeigeeinheit oder eine Gebäudeleittechnik über potentialfreie Kontakte ist in der miniControl XL *plus* integriert. Ebenfalls besitzt die miniControl XL *plus* vier frei programmierbare Spannungseingänge. Über eine weitere Schnittstelle ist die Anbindung zur Gebäudeleittechnik via Modbus oder BACnet möglich.

Zur Überwachung einer potentialfreien Netzwächerschleife auf Unterbrechung und/oder Schluss ist ein CCIF integriert.

Für die Be- und Entlüftung optionaler E30- Brandschutzverteilergehäuse steht eine Versorgung und Überwachung eines 24V DC Lüfters zur Verfügung.

Der Umschaltbetrieb ermöglicht den Anschluss unserer im Katalog aufgeführten Leuchten, als auch handelsüblicher Leuchten, welche für die Versorgung durch eine AC und DC Spannung ausgelegt sind.

**Auch mit BAT-LOGG® erhältlich:
dem Gedächtnis für Ihre Batterien!**



FAKTEN

Ausführung:	Wandgehäuse
Gehäuse:	Stahlblech RAL 7035
Abmessungen (HxBxT):	1473 x 570 x 230mm
Abmessungen „E30“ (HxBxT):	1828 x 908 x 395mm
Schutzart:	IP20 („E30“: IP50)
Schutzklasse:	I
Netzanschluss:	230 V AC ($\pm 10\%$) 50/60Hz
Umschaltbetrieb:	230 V AC / 216 V DC $\pm 15\%$
Batterie:	216 V DC 18x 12 V 5,2 / 7 / 9 / 12 / 17 oder 28 Ah
zulässige Umgebungstemp:	10° bis 35° C
max. Anschlussleistung AC:	2810 VA
max. Anschlussleistung DC:	bis zu 2510 W / 1 h 1230 W / 3 h 560 W / 8 h

Mit Batterien bis 17Ah Ah erfüllt die miniControl XL die Richtlinien für ein Low Power System.

EIGENSCHAFTEN AUF EINEN BLICK:

- Stromversorgungssystem nach DIN EN 50171 für Sicherheitsbeleuchtungsanlagen nach DIN EN 50172 und Anlagen gemäß DIN VDE 0100-718
- automatische Prüfeinrichtung gemäß DIN EN 62034
- kombinierter Schaltungsart für Bereitschafts-, Dauerlicht- und geschalteter Dauerlichtleuchten
- servicefreundliche modulare 19" Einschubtechnik
- elektronisches Prüfbuch zur Erfassung aller Daten über einen Zeitraum > 5 Jahre
- mehrsprachige Menüführung, z.B. deutsch, englisch
- Verwaltung und Fehleranzeige von bis zu 20 Leuchten je Stromkreis
- 32 Stromkreise
- maximale Anschlussleistung (AC-Betrieb) von 2810 VA
- Statusinformationen des Systems in Klartext sowie Status-LEDs
- Schnittstelle für externe Module SAM24, MC-LM, MCT15 über RS485BUS
- bis zu 6 Schalteingänge pro Stromkreis
- Vernetzung von Anlagen über Ethernet (TCP/IP) möglich
- Web-Interface zur Visualisierung und Konfiguration

integriertes Schalterabfragemodul SAM:

- 8x Schalteingang auf Klemme (200 - 255 V AC oder 24 - 255 V DC) zum Schalten der Stromkreise im AC-Betrieb
- 3 Schaltungsarten (gDS, MB, gMB) programmierbar

integriertes IO-Modul:

- 7x Relaisausgang, 230 V AC, 6 A / 30 V DC, 6A, potentialfreier Wechselkontakt
- 4x galvanisch getrennter Schalteingang (200 - 255 V AC oder 24 - 255 V DC), verpolungstolerant, Funktion programmierbar

integriertes CCIF - Critical Circuit Interface Modul

- Überwachung einer potentialfreien Netzwächterschleife auf Unterbrechung und Schluss der Leitung

Ausführung	Bestellnummer	Stromkreise	max. Leuchten
miniControl XL <i>plus</i> 102	MNXL102	2	40
miniControl XL <i>plus</i> 104	MNXL104	4	80
miniControl XL <i>plus</i> 106	MNXL106	6	120
miniControl XL <i>plus</i> 108	MNXL108	8	160
...
miniControl XL <i>plus</i> 132	MNXL132	32	640

Batterien müssen separat bestellt werden.

ZENTRALES STROMVERSORGUNGSSYSTEM



MIDICONTROL *PLUS* – ZENTRALES STROMVERSORGUNGSSYSTEM

Die midiControl *plus* ist ein Zentrales Stromversorgungssystem bis maximal 5700 W und servicefreundlicher modularer Einschubtechnik.

Dieses System kann mit bis zu 32 Stromkreisen ausgestattet werden, wobei jeder unabhängig umschaltet und separat zweipolig abgesichert ist.

Über Schalterabfragemodule bzw. Netzwächter können mit den Stromkreisen verschiedene Schaltzustände realisiert werden. Ein SAM mit 8 Eingängen ist integriert, 15 weitere BUS-Module lassen sich über die BUS-Schnittstelle an das System anbinden.

Ein IO-Modul zur Weiterleitung der Systemzustände an eine externe Anzeigeeinheit oder eine Gebäudeleittechnik über potentialfreie Kontakte ist in der midiControl *plus* integriert. Ebenfalls besitzt die midiControl *plus* vier frei programmierbare Spannungseingänge. Über eine weitere Schnittstelle ist die Anbindung zur Gebäudeleittechnik via Modbus oder BACnet möglich.

Zur Überwachung einer potentialfreien Netzwächerschleife auf Unterbrechung und/oder Schluss ist ein CCIF integriert.

Der Umschaltbetrieb ermöglicht den Anschluss unserer im Katalog aufgeführten Leuchten, als auch handelsüblicher Leuchten, welche für die Versorgung durch eine AC und DC Spannung ausgelegt sind.

Mit bis zu zwei Ladern á 2,5A und Batteriegehäuse bis maximaler Batteriegröße von 55 Ah, ist eine Leistung von 5700W für eine Stunde möglich.

**Auch mit BAT-LOGG® erhältlich:
dem Gedächtnis für Ihre Batterien!**



FAKTEN

Ausführung:	Standgehäuse
Gehäuse:	Stahlblech RAL 7035
Abmessungen (HxBxT):	1950 x 600 x 450mm
Schutzart:	IP20
Schutzklasse:	I
Netzanschluss:	3x 230 V AC (±10%) 50/60Hz
Umschaltbetrieb:	230 V AC / 216 V DC ±15%
Batterie:	216 V DC max. 18x 12 V / 55 Ah
zulässige Umgebungstemp:	10° bis 35° C
max. Anschlussleistung AC:	7340 VA
max. Anschlussleistung DC*:	5700 W / 1h 2604 W / 3h 1264 W / 8h

*batterieabhängig, angegebene Werte entsprechen 55 Ah

EIGENSCHAFTEN AUF EINEN BLICK:

- zentrales Stromversorgungssystem nach DIN EN 50171 für Sicherheitsbeleuchtungsanlagen nach DIN EN 50172 und Anlagen gemäß DIN VDE 0100-718
- automatische Prüfeinrichtung gemäß DIN EN 62034
- kombinierter Schaltungsart für Bereitschafts-, Dauerlicht- und geschalteter Dauerlichtleuchten
- servicefreundliche modulare 19" Einschubtechnik
- elektronisches Prüfbuch zur Erfassung aller Daten über einen Zeitraum > 5 Jahre
- mehrsprachige Menüführung, z.B. deutsch, englisch
- Verwaltung und Fehleranzeige von bis zu 20 Leuchten je Stromkreis
- 32 Stromkreise á max. 860 VA
- maximale Anschlussleistung (AC-Betrieb) von 7340 VA
- Statusinformationen des Systems in Klartext sowie Status LEDs
- Schnittstelle für externe Module SAM24, MC-LM, MCT15 über RS485BUS
- bis zu 6 Schalteingänge pro Stromkreis
- Vernetzung von Anlagen über Ethernet (TCP/IP) möglich
- Web-Interface zur Visualisierung und Konfiguration

integriertes Schalterabfragemodul SAM:

- 8x Schalteingang auf Klemme (200 - 255 V AC oder 24 - 255 V DC) zum Schalten der Stromkreise im AC-Betrieb
- 3 Schaltungsarten (gDS, MB, gMB) programmierbar

integriertes IO-Modul:

- 7x Relaisausgang, 230 V AC, 6 A / 30 V DC, 6A, potentialfreier Wechselkontakt
- 4x galvanisch getrennter Schalteingang (200 - 255 V AC oder 24 - 255 V DC), verpolungstolerant, Funktion programmierbar

integriertes CCIF - Critical Circuit Interface Modul

- Überwachung einer potentialfreien Netzwacherschleife auf Unterbrechung und Schluss der Leitung

Ausführung	Bestellnummer	Lader	Stromkreise	max. Leuchten
midicontrol <i>plus</i> 102	MD102	1	2	40
midicontrol <i>plus</i> 104	MD104	1	4	80
...
midicontrol <i>plus</i> 132	MD132	1	32	640
midicontrol <i>plus</i> 202	MD202	2	2	40
midicontrol <i>plus</i> 204	MD204	2	4	80
...
midicontrol <i>plus</i> 232	MD232	2	32	640

Batterien müssen separat bestellt werden.

ZENTRALES STROMVERSORGUNGSSYSTEM



MULTICONTROL *PLUS* – ZENTRALES STROMVERSORGUNGSSYSTEM

Die multiControl *plus* ist ein Zentrales Stromversorgungssystem bis maximal 43200 W und servicefreundlicher modularer Einschubtechnik.

Dieses System kann mit bis zu 96 Stromkreisen ausgestattet werden, wobei jeder unabhängig umschaltet und separat zweipolig abgesichert ist.

Über Schalterabfragemodule bzw. Netzwächter können mit den Stromkreisen verschiedene Schaltzustände realisiert werden. Bis zu 16 BUS-Module lassen sich über die BUS-Schnittstelle an das System anbinden.

Ein IO-Modul zur Weiterleitung der Systemzustände an eine externe Anzeigeeinheit oder eine Gebäudeleittechnik über potentialfreie Kontakte ist in der multiControl *plus* integriert. Ebenfalls besitzt die multiControl *plus* zwei auf Klemme gelegte, programmierbare Spannungseingänge. Über eine weitere Schnittstelle ist die Anbindung zur Gebäudeleittechnik via Modbus oder BACnet möglich.

Die Überwachung einer potentialfreien Netzwächterschleife auf Unterbrechung ist integriert. Die Überwachung der Netzwächterschleife auf Verklumpung/Schluss ist optional möglich.

Der Umschaltbetrieb ermöglicht den Anschluss unserer im Katalog aufgeführten Leuchten, als auch handelsüblicher Leuchten, welche für die Versorgung durch eine AC und DC Spannung ausgelegt sind.

Mit standardmäßig bis zu zehn Ladern á 2,5A und parallel geschalteter Batteriesätze ist eine Leistung von maximal 43200W für eine Stunde möglich.

Bis zu 32 Anlagen oder Unterstationen können an die multiControl *plus* angebunden und überwacht werden.

Durch den Einsatz von Unterverteilern vom Typ MCVU und MCVU-E können Stromkreise der multiControl *plus* brandabschnittsbezogen ausgelagert werden, womit sich eine Reduzierung der Brandlast sowie des Installationsmaterials erzielen lässt.

**Auch mit BAT-LOGG® erhältlich:
dem Gedächtnis für Ihre Batterien!**



FAKTEN

Ausführung:	Stand- / Aufbau- bzw. Wandgehäuse
Gehäuse:	Stahlblech RAL 7035
Abmessungen:	siehe Anlagenliste
Schutzart:	IP20 (optional IP21, IP54, E30)
Schutzklasse:	I
Netzanschluss:	3 x 230V AC (± 10%) 50/60Hz
Umschaltbetrieb:	230 V AC / 216 V DC ±15%
Batterie:	216 V DC, Bis zu drei Stränge von 18 x 12V Bleibatterie
zulässige Umgebungstem.:	10°C bis 35°C
Kabeleinführung:	von oben (von unten auf Anfrage)



EIGENSCHAFTEN AUF EINEN BLICK:

- zentrales Stromversorgungssystem nach DIN EN 50171 für Sicherheitsbeleuchtungsanlagen nach DIN EN 50172 und Anlagen gemäß DIN VDE 0100-718
- automatische Prüfeinrichtung gemäß DIN EN 62034
- kombinierter Schaltungsart für Bereitschafts-, Dauerlicht- und geschalteter Dauerlichtleuchten
- servicefreundliche modulare 19" Einschubtechnik
- elektronisches Prüfbuch zur Erfassung aller Daten über einen Zeitraum > 5 Jahre
- mehrsprachige Menüführung, z.B. deutsch, englisch
- Verwaltung und Fehleranzeige von bis zu 20 Leuchten je Stromkreis
- 96 Stromkreise á max. 1300 VA
- maximale Anschlussleistung (AC-Betrieb) von 47777 VA
- Statusinformationen des Systems in Klartext sowie Status-LEDs
- Schnittstelle für externe Module SAM24, MC-LM, MCT15 über RS485BUS
- bis zu 6 Schalteingänge pro Stromkreis
- Vernetzung von Anlagen über Ethernet (TCP/IP) möglich
- Web-Interface zur Visualisierung und Konfiguration

optionales Schalterabfragemodul SAM24M:

- 8x Schaltereingang auf Klemme (200 - 255 V AC oder 24 - 255 V DC) zum Schalten der Stromkreise im AC-Betrieb
- 3 Schaltungsarten (gDS, MB, gMB) programmierbar

integriertes IO-Modul:





- 7x Relaisausgang (3x auf Klemme), 230 V AC, 6 A / 30 V DC, 6A, potentialfreier Wechselkontakt
- 4x galvanisch (2x auf Klemme) getrennter Schalteingang (200 - 255 V AC oder 24 - 255 V DC), verpolungstolerant, Funktion programmierbar

integrierte Überwachung einer Netzwächerschleife

- Überwachung einer potentialfreien Netzwächerschleife auf Unterbrechung

ZENTRALES STROMVERSORGUNGSSYSTEM

Auszug aus der Anlageliste – weitere Konfigurationen sind möglich

Ausführung	Bestell-Nr.	Lader	Gehäuse HxBxT	max. Kreise	max. DCM	
Kombigehäuse mit Zentrale und Batteriefach bis 17Ah, AC-Einspeisung 1x, 2x oder 3x 230V, 50/60Hz						
	multiControl plus 12/2,5A Kombi 1000	MCK112	2,5A	1000 x 600 x 400	12	6
	multiControl plus 24/2,5A Kombi 1000	MCK124	2,5A	1000 x 600 x 400	24	12
	multiControl plus 36/2,5A Kombi 1000	MCK136	2,5A	1000 x 600 x 400	36	18
Kombigehäuse mit Zentrale, und Batteriefach bis 45Ah, AC-Einspeisung 1x, 2x oder 3x 230V, 50/60Hz						
	multiControl plus 12/2,5A Kombi 1500	MCG112	2,5A	1500 x 600 x 450	12	6
	multiControl plus 24/2,5A Kombi 1500	MCG124	2,5A	1500 x 600 x 450	24	12
	multiControl plus 36/2,5A Kombi 1500	MCG136	2,5A	1500 x 600 x 450	36	18
Aufbau- / Wandgehäuse mit Zentrale, ohne Batteriefach inkl. Ladeeinrichtung, AC-Einspeisung 1x, 2x oder 3x 230V, 50/60Hz						
	multiControl plus 900 12/2,5A	MCW112	2,5A	900 x 600 x 450	12	6
	multiControl plus 900 24/2,5A	MCW124	2,5A	900 x 600 x 450	24	12
	multiControl plus 900 36/5,0A	MCW236	5,0A	900 x 600 x 450	36	18
	multiControl plus 900 36/7,5A	MCW336	7,5A	900 x 600 x 450	36	18
	multiControl plus 900 48/7,5A	MCW348	7,5A	900 x 600 x 450	48	24
Standgehäuse mit Zentrale, ohne Batteriefach inkl. Ladeeinrichtung, AC-Einspeisung 1x, 2x oder 3x 230V, 50/60Hz						
	multiControl plus 1800 12/7,5A	MCS312	7,5A	1800 x 600 x 450	12	6
	multiControl plus 1800 12/10,0A	MCS412	10,0A	1800 x 600 x 450	12	6
	multiControl plus 1800 12/12,5A	MCS512	12,5A	1800 x 600 x 450	12	6
	multiControl plus 1800 12/15,0A	MCS612	15,0A	1800 x 600 x 450	12	6
	multiControl plus 1800 12/17,5A	MCS712	17,5A	1800 x 600 x 450	12	6
	multiControl plus 1800 12/20,0A	MCS812	20,0A	1800 x 600 x 450	12	6
	multiControl plus 1800 12/22,5A	MCS912	22,5A	1800 x 600 x 450	12	6
	multiControl plus 1800 12/25,0A	MCS1012	25,0A	1800 x 600 x 450	12	6
	multiControl plus 1800 24/20,0A	MCS824	20,0A	1800 x 600 x 450	24	12
	multiControl plus 1800 24/25,0A	MCS1024	25,0A	1800 x 600 x 450	24	12
	multiControl plus 1800 36/10,0A	MCS436	10,0A	1800 x 600 x 450	36	18
	multiControl plus 1800 36/20,0A	MCS836	20,0A	1800 x 600 x 450	36	18
	multiControl plus 1800 36/25,0A	MCS1036	25,0A	1800 x 600 x 450	36	18
	multiControl plus 1800 48/12,5A	MCS548	12,5A	1800 x 600 x 450	48	24
	multiControl plus 1800 48/25,0A	MCS1048	25,0A	1800 x 600 x 450	48	24
	multiControl plus 1800 60/20,0A	MCS860	20,0A	1800 x 600 x 450	60	30
	multiControl plus 1800 72/15,0A	MCS672	15,0A	1800 x 600 x 450	72	36
multiControl plus 1800 72/25,0A	MCS1072	25,0A	1800 x 600 x 450	72	36	
multiControl plus 1800 96/15,0A	MCS696	15,0A	1800 x 600 x 450	96	48	

Weitere Anlagekonfigurationen auf Anfrage (z.B. weitere Lader, MCABUS, usw.)

***Achtung:** Bei Anbindung von Unterstationen / Unterverteilern bzw. dem Einbau von optionalen Baugruppen (SAM24M) muss die technische Fertigung vorab geklärt werden (ggf. zusätzlicher Platzbedarf im Schrank notwendig)!

Hierbei kann es zu einer Reduzierung der max. Stromkreisanzahl bzw. der Anzahl der Ladeteile kommen!

GEHÄUSE



Typ	MCW	MCK	MCG	MCS	MCX
Gehäuseart	Wandgehäuse	Stand-/ Wandgehäuse	Standgehäuse	Standgehäuse	Standgehäuse
Abmessungen in mm	900 x 600 x 450	1000 x 600 x 400	1500 x 600 x 450	1800 x 600 x 450	1850 x 800 x 600
Kabeleinführung	von oben (von unten auf Anfrage)				
max. Ladestrom	7,5 A	2,5 A	2,5 A	25 A	10 A
max. Abgangs- kreise	48	36	48	96	60
Netzanschluss	400 V AC, 50/60 Hz				

ANSCHLUSSSCHEMA MULTICONTROL

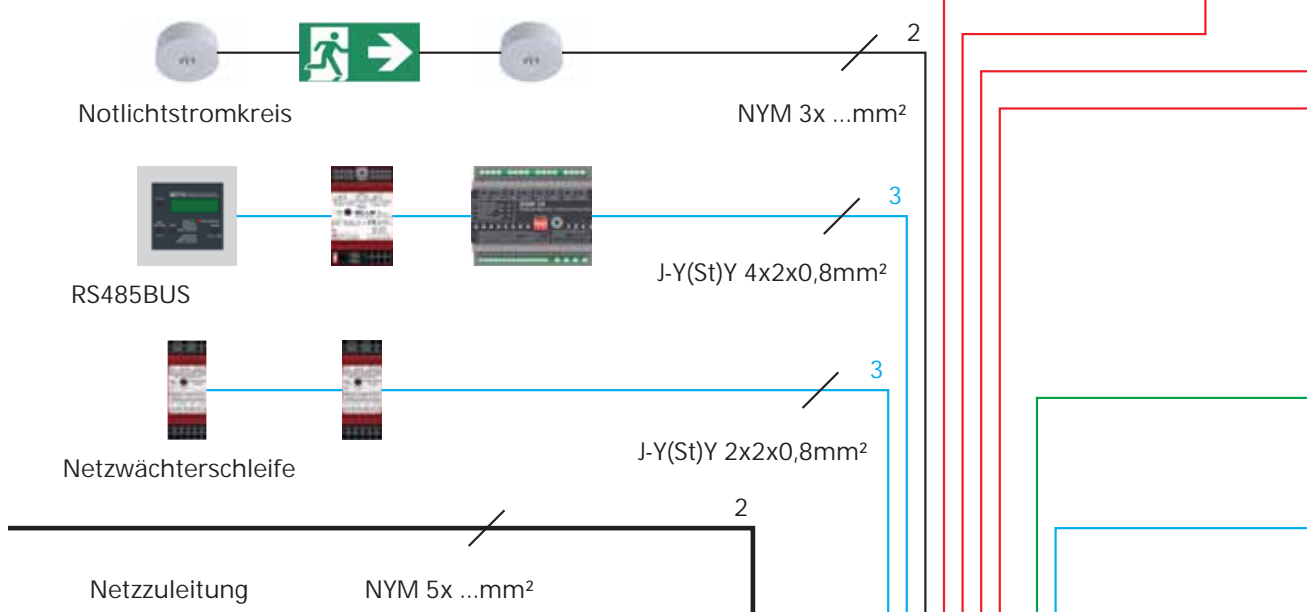
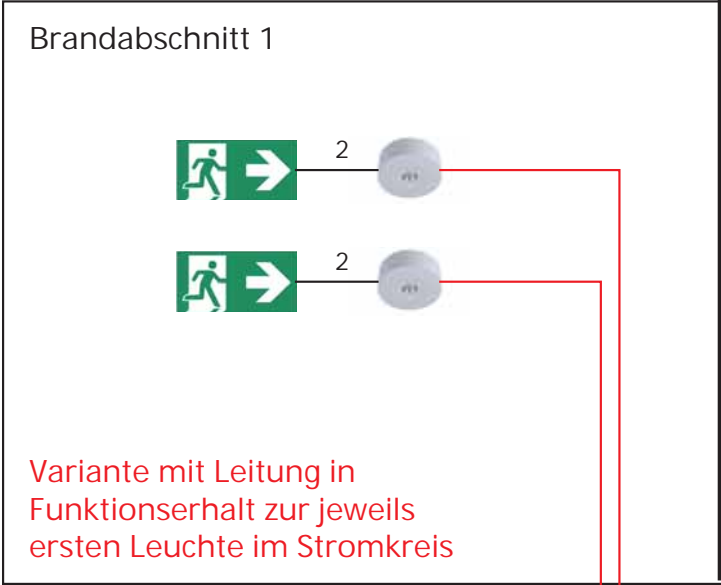

- 1 — Leitung in Funktionserhalt (N)HXH ... 3x ...
- 2 — Leitung ohne Funktionserhalt NYM...
- 3 — Datenleitung J-Y(St)Y
- 4 — Netzwerkleitung Cat.5 / Cat.7



Brandabschnitt 2

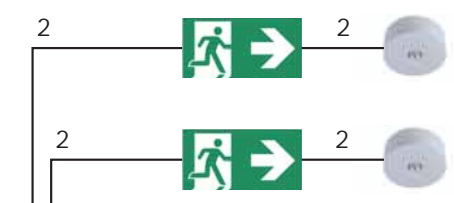

Variante mit Leitung in
Funktionserhalt zu Dose in
Funktionserhalt

Fernwartung



BACnet / Modbus



GLT



4

4

4

4

Reserve



ZENTRALES STROMVERSORGUNGSSYSTEM



MDC – ZENTRALES STROMVERSORGUNGSSYSTEM

Die MDC ist ein Zentrales Stromversorgungssystem bis maximal 43200 W und servicefreundlicher modularer Einschubtechnik.

Dieses System ist mit separat zweipolig abgesicherten Stromkreisen ausgestattet. Der Umschaltbetrieb des Systems erfolgt über AC/DC Schützumschaltungen. Der kombinierte Betrieb von Dauer- und Bereitschaftsleuchten (Mischbetrieb), Einzelleuchtenüberwachung und Stromüberwachung einzelner Kreise ist nicht möglich. Über Schalterabfragemodule bzw. Netzwächter können mit den Schützumschaltungen verschiedene Schaltzustände realisiert werden. Bis zu 16 BUS-Module lassen sich über die BUS-Schnittstelle an das System anbinden.

Ein IO-Modul zur Weiterleitung der Systemzustände an eine externe Anzeigeeinheit oder eine Gebäudeleittechnik über potentialfreie Kontakte ist in der MDC integriert. Ebenfalls besitzt die MDC zwei auf Klemme gelegte, programmierbare Spannungseingänge. Über eine weitere Schnittstelle ist die Anbindung zur Gebäudeleittechnik via Modbus oder BACnet möglich.

Die Überwachung einer potentialfreien Netzwächterschleife auf Unterbrechung ist integriert. Die Überwachung der Netzwächterschleife auf Verklumpung/Schluss ist optional möglich, je nach Anforderung für das Gesamtsystem oder selektiv für jede Schützumschaltung.

Der Umschaltbetrieb ermöglicht den Anschluss unserer im Katalog aufgeführten Leuchten, als auch handelsüblicher Leuchten, welche für die Versorgung durch eine AC und DC Spannung ausgelegt sind.

Mit standardmäßig bis zu zehn Ladern á 2,5A und parallel geschalteter Batteriesätze ist eine Leistung von maximal 43200W für eine Stunde möglich.

Bis zu 32 Anlagen oder Unterstationen können an die MDC angebunden und überwacht werden.

**Auch mit BAT-LOGG® erhältlich:
dem Gedächtnis für Ihre Batterien!**

FAKTEN

Ausführung:	Stand- /Wandgehäuse
Gehäuse:	Stahlblech RAL 7035
Abmessungen:	siehe Anlagenliste
Schutzart:	IP20 (optional IP21, IP54, E30)
Schutzklasse:	I
Netzanschluss:	3 x 230V AC (± 10%) 50/60Hz
Umschaltbetrieb:	230 V AC / 216 V DC ±15%
Batterie:	216 V DC, 18x 12 V wartungsfreie verschlossene Bleibatterie
zulässige Umgebungstem.:	10°C bis 35°C
Kabeleinführung:	von oben (von unten auf Anfrage)

EIGENSCHAFTEN AUF EINEN BLICK:

- zentrales Stromversorgungssystem nach DIN EN 50171 für Sicherheitsbeleuchtungsanlagen nach DIN EN 50172 und Anlagen gemäß DIN VDE 0100-718
- servicefreundliche modulare 19" Einschubtechnik
- elektronisches Prüfbuch zur Erfassung aller Daten über einen Zeitraum > 5 Jahre
- mehrsprachige Menüführung, z.B. deutsch, englisch
- maximale Anschlussleistung (AC-Betrieb) von 47777 VA
- Statusinformationen des Systems in Klartext sowie Status-LEDs
- Schnittstelle für externe Module SAM24, MC-LM, MCT15 über RS485BUS
- bis zu 6 Schalteingänge pro Umschaltung
- Vernetzung von Anlagen über Ethernet (TCP/IP) möglich
- Web-Interface zur Visualisierung und Konfiguration

optionales Schalterabfragemodul SAM24M:

- 8x Schaltereingang auf Klemme (200 - 255 V AC oder 24 - 255 V DC) zum Schalten der Stromkreise im AC-Betrieb
- 2 Schaltungsarten (gDS, MB) programmierbar

integriertes IO-Modul:

- 7x Relaisausgang (3x auf Klemme), 230 V AC, 6 A / 30 V DC, 6A, potentialfreier Wechselkontakt
- 4x galvanisch (2x auf Klemme) getrennter Schalteingang (200 - 255 V AC oder 24 - 255 V DC), verpolungstolerant, Funktion programmierbar

integrierte Überwachung einer Netzwächerschleife

- Überwachung einer potentialfreien Netzwächerschleife auf Unterbrechung

Ausführung	Bestell-Nr.	Lader	Gehäuse
Kombigehäuse mit Zentrale, und Batteriefach 1500mm inkl. Ladeeinrichtung, Batteriefach bis 45Ah, AC-Einspeisung 1x, 2x oder 3x 230V, 50/60Hz			
MDC220 / 2,5A Kombi 1500 ohne DBU	MDG1	2,5A	1500 x 600 x 450
Aufbau- bzw. Wandgehäuse mit Zentrale, ohne Batteriefach inkl. Ladeeinrichtung, AC-Einspeisung 3x 230V, 50/60Hz			
MDC220 / 2,5A ES900 ohne DBU	MDW1	2,5A	900 x 600 x 450
MDC220 / 5A ES900 ohne DBU	MDW2	5,0A	900 x 600 x 450
MDC220 / 7,5A ES900 ohne DBU	MDW3	7,5A	900 x 600 x 450
Standgehäuse mit Zentrale, ohne Batteriefach inkl. Ladeeinrichtung, AC-Einspeisung 3x 230V, 50/60Hz			
MDC220 / 2,5A ES1800 ohne DBU	MDS1	2,5A	1800 x 600 x 450
MDC220 / 5A ES1800 ohne DBU	MDS2	5,0A	1800 x 600 x 450
MDC220 / 7,5A ES1800 ohne DBU	MDS3	7,5A	1800 x 600 x 450
MDC220 / 10A ES1800 ohne DBU	MDS4	10,0A	1800 x 600 x 450
MDC220 / 12,5A ES1800 ohne DBU	MDS5	12,5A	1800 x 600 x 450
MDC220 / 15A ES1800 ohne DBU	MDS6	15,0A	1800 x 600 x 450
MDC220 / 17,5A ES1800 ohne DBU	MDS7	17,5A	1800 x 600 x 450
MDC220 / 20A ES1800 ohne DBU	MDS8	20,0A	1800 x 600 x 450

DBU = Zentrale Umschalteinrichtung, die mit Leistungsschützen eine Spannungsversorgung für Dauer- und oder Bereitschaftsstromkreise realisiert.

UNTERSTATIONEN

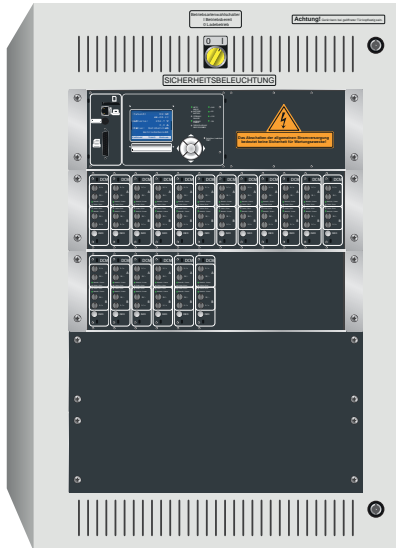

MULTICONTROL *PLUS* UNTERSTATION

Die multiControl *plus* Unterstation ist ein System zur Anbindung an Hauptanlagen vom Typ multiControl *plus*, wobei sie ohne eigene Batterie der Erhöhung der Stromkreisanzahl eines Gesamtsystems und/oder der Reduzierung von Installationsaufwand/-material dient.

Die Energieversorgung (AC/DC Spannung) wird durch einen Abgang Unterstation in der Hauptanlage realisiert.

Dieses System kann mit bis zu 96 Stromkreisen ausgestattet werden, wobei jeder unabhängig umschaltet und separat zweipolig abgesichert ist.

Über Schalterabfragemodule bzw. Netzwächter können mit den Stromkreisen verschiedene Schaltzustände realisiert werden. Bis zu 16 BUS-Module lassen sich über die BUS-Schnittstelle an das System anbinden.

Ein IO-Modul zur Weiterleitung der Systemzustände an eine externe Anzeigeeinheit oder eine Gebäudeleittechnik über potentialfreie Kontakte ist in der multiControl *plus* Unterstation integriert. Ebenfalls besitzt die multiControl *plus* Unterstation zwei auf Klemme gelegte, programmierbare Spannungseingänge. Über eine weitere Schnittstelle ist die Anbindung zur Gebäudeleittechnik via Modbus oder BACnet möglich.

Die Überwachung einer potentialfreien Netzwächterschleife auf Unterbrechung ist integriert. Die Überwachung der Netzwächterschleife auf Verklumpung/Schluss ist optional möglich.

Der Umschaltbetrieb ermöglicht den Anschluss unserer im Katalog aufgeführten Leuchten, als auch handelsüblicher Leuchten, welche für die Versorgung durch eine AC und DC Spannung ausgelegt sind.

Durch den Einsatz von Unterverteilern vom Typ MCVU und MCVU-E können Stromkreise der multiControl *plus* Unterstation brandabschnittsbezogen ausgelagert werden, womit sich eine Reduzierung der Brandlast sowie des Installationsmaterials erzielen lässt.

microControl *plus* UNTERSTATION

Die kompakte Unterstation mit bis zu 6 Stromkreisen, basierend auf der microControl *plus*, zur Anbindung an Hauptanlagen vom Typ multiControl *plus*.

Der Funktionsumfang entspricht dem der multiControl *plus*. Die maximale Anschlussleistung beträgt 1500W.





FAKTEN

Ausführung:	Wandgehäuse
Gehäuse:	Stahlblech RAL 7035
Abmessungen:	siehe Anlagenliste
Schutzart:	IP20 (optional IP21, IP54, E30)
Schutzklasse:	I
Netzanschluss:	3 x 230V AC (± 10%) 50/60Hz
Umschaltbetrieb:	230 V AC / 216 V DC ±15%
zulässige Umgebungstem.:	0°C bis 35°C
Kabeleinführung:	von oben (von unten auf Anfrage)

EIGENSCHAFTEN AUF EINEN BLICK:

- zentrales Stromversorgungssystem nach DIN EN 50171 für Sicherheitsbeleuchtungsanlagen nach DIN EN 50172 und Anlagen gemäß DIN VDE 0100-718
- automatische Prüfeinrichtung gemäß DIN EN 62034
- kombinierter Schaltungsart für Bereitschafts-, Dauerlicht- und geschalteter Dauerlichtleuchten
- servicefreundliche modulare 19" Einschubtechnik
- elektronisches Prüfbuch zur Erfassung aller Daten über einen Zeitraum > 5 Jahre
- mehrsprachige Menüführung, z.B. deutsch, englisch
- Verwaltung und Fehleranzeige von bis zu 20 Leuchten je Stromkreis
- 96 Stromkreise á max. 1300 VA
- maximale Anschlussleistung (AC-Betrieb) des Gesamtsystems bestehend aus Hauptanlage, Unterstation(-en) und Unterverteiler(-n) von 47777 VA
- Statusinformationen des Systems in Klartext sowie Status-LEDs
- Schnittstelle für externe Module SAM24, MC-LM, MCT15 über RS485BUS
- bis zu 6 Schalteingänge pro Stromkreis
- Vernetzung von Anlagen über Ethernet (TCP/IP) möglich
- Web-Interface zur Visualisierung und Konfiguration

optionales Schalterabfragemodul SAM24M:

- 8x Schaltereingang auf Klemme (200 - 255 V AC oder 24 - 255 V DC) zum Schalten der Stromkreise im AC-Betrieb
- 3 Schaltungsarten (gDS, MB, gMB) programmierbar

integriertes IO-Modul:

- 7x Relaisausgang (3x auf Klemme), 230 V AC, 6 A / 30 V DC, 6A, potentialfreier Wechselkontakt
- 4x galvanisch (2x auf Klemme) getrennter Schalteingang (200 - 255 V AC oder 24 - 255 V DC), verpolungstolerant, Funktion programmierbar

integrierte Überwachung einer Netzwächerschleife

- Überwachung einer potentialfreien Netzwächerschleife auf Unterbrechung

Ausführung	Bestell-Nr.	Gehäuse	max. Kreise	max. DCM
multiControl <i>plus</i> Unterstation UCW012	UCW012	550 x 600 x 450mm	12	6
multiControl <i>plus</i> Unterstation UCW024	UCW024	550 x 600 x 450mm	24	12
multiControl <i>plus</i> Unterstation UCW036	UCW036	900 x 600 x 450mm	36	18
multiControl <i>plus</i> Unterstation UCW048	UCW048	900 x 600 x 450mm	48	24
multiControl <i>plus</i> Unterstation UCW060	UCW060	900 x 600 x 450mm	60	30
multiControl <i>plus</i> Unterstation UCW072	UCW072	900 x 600 x 450mm	72	36
multiControl <i>plus</i> Unterstation UCW084	UCW084	900 x 600 x 450mm	84	42
multiControl <i>plus</i> Unterstation UCW096	UCW096	900 x 600 x 450mm	96	48



UNTERVERTEILER MCUV



Der MCUV ist ein System zur Anbindung an Hauptanlagen vom Typ multiControl *plus*, wobei dieser ohne eigene Batterie der Auslagerung von Stromkreisen und der Reduzierung von Installationsaufwand/-material dient.

Die Energieversorgung (AC/DC Spannung) wird durch einen Abgang Unterverteiler in der Hauptanlage realisiert. Die Energieversorgung erfolgt durch separat zu legende Leitungen für Netz- und Batteriespannung. Die Umschaltung von Netz- auf Batteriespannung erfolgt in jedem Stromkreismodul separat.

Jeder Unterverteiler ist mit einem UV-Controller ausgestattet, auf dem eine integrierte Netzüberwachung die Netzspannung am MCUV überwacht.

FAKTEN

Ausführung:	Wandgehäuse
Abmessungen:	siehe Anlagenliste
Schutzart:	IP20 (optional IP21, IP54, E30)
Schutzklasse:	I
Energieanschluss:	230 V AC ($\pm 10\%$) 50/60Hz / 216 V DC
Umschaltbetrieb:	230 V AC / 216 V DC $\pm 15\%$
zulässige Umgebungstem.:	0°C bis 35°C
Kabeleinführung:	von oben (von unten auf Anfrage)

EIGENSCHAFTEN AUF EINEN BLICK:

- Stromversorgungssystem nach DIN EN 50171 für Sicherheitsbeleuchtungsanlagen nach DIN EN 50172 und Anlagen gemäß DIN VDE 0100-718
- max. 48 Stromkreise á max. 1300 W
- Statusinformationen des Systems via StatusLEDs
- Datenklemmen zur Weiterverdrahtung zu weiteren MCUV Systemen
- bis zu 6 Schalteingänge pro Stromkreis

optionales Schalterabfragemodul SAM24M:

- 8x Schaltereingang (200 - 255 V AC oder 24 - 255 V DC) zum Schalten der Stromkreise im AC-Betrieb
- 3 Schaltungsarten (gDS, MB, gMB) programmierbar

Ausführung	Bestell-Nr.	Gehäuse HxBxT in mm	Kreise	max. DCM
multiControl plus UV, UV-C	MCUV12	500x400x250	max. 12	6
multiControl plus UV, UV-C	MCUV12E30	678x581x345	max. 12	6
multiControl plus UV, UV-C	MCUV24	550x600x450	max. 24	12
multiControl plus UV, UV-C	MCUV24E30	1050x650x341	max. 24	12
multiControl plus UV, UV-C	MCUV36	900x600x450	mx. 36	18
multiControl plus UV, UV-C	MCUV36E30	1150x760x575	max. 36	18
multiControl plus UV, UV-C	MCUV48	900x600x450	max. 48	24

ANSCHLUSSSCHEMA MC-UV / MC-US

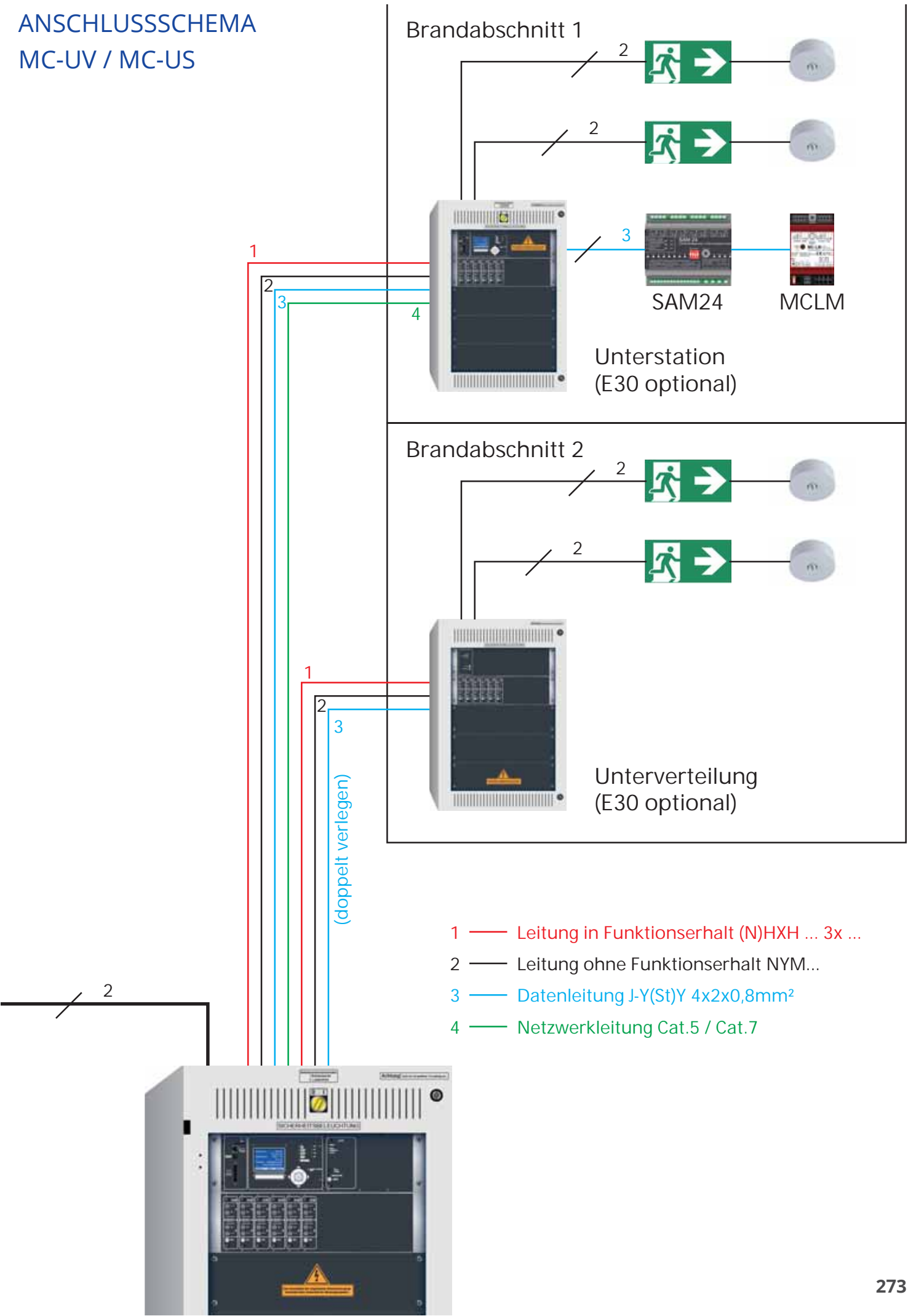

ALLGEMEINE
INFORMATIONEN

LOW POWER SYSTEME

ZENTRALE
STROMVERSORGUNGSYSTEME

UNTERSTATIONEN UND
UNTERVERTEILUNG

ZUBEHÖR UND MODULE

BATTERIEN UND
BATTERIEÜBERWACHUNG

UNTERVERTEILER - EINLEITERTECHNIK MCUV-E

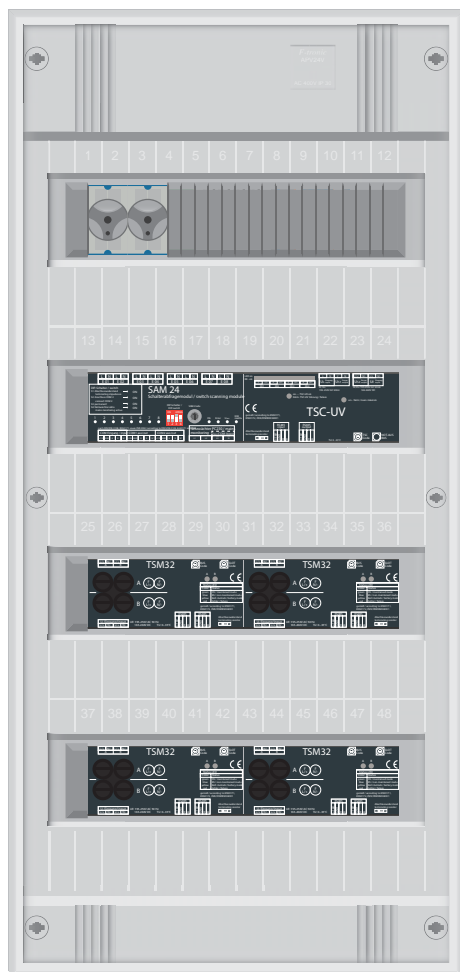

Der MCUV-E ist ein System zur Anbindung an Hauptanlagen vom Typ multiControl *plus*, wobei dieser ohne eigene Batterie der Auslagerung von Stromkreisen und der Reduzierung von Installationsaufwand/-material dient.

Die Energieversorgung (AC/DC Spannung) wird durch einen Abgang Unterverteiler in der Hauptanlage realisiert.

Die Energieversorgung erfolgt in Einleitertechnik durch eine AC/DC-Umschaltung in der multiControl plus Hauptanlage.

Arbeitet die Hauptanlage im Netzbetrieb, wird der MCUV-E mit AC-Spannung versorgt. Bei Batterie- oder Testbetrieb der Hauptanlage erfolgt die Versorgung des MCUV-E mit DC Spannung.

Damit ist im Gegensatz zu herkömmlichen Systemen mit zwei Versorgungsleitungen (AC-Leitung und DC-Leitung) nur eine Versorgungsleitung (AC/DC-Leitung) nötig, womit sich eine weitere Einsparung von Installationsmaterial erzielen lässt.

Jeder Unterverteiler verfügt über vier separate CCIF, womit sich an jedem MCUV-E vier Netzwächerschleifen einzeln überwachen lassen.

Optional steht eine zusätzliche Einspeisung zur Energieversorgung aus einem lokalen Allgemeinlichtverteiler zur Verfügung. Damit kann eine mieterbezogene Energieversorgung der an dem MCUV-E angeschlossenen Leuchten realisiert werden. Im betriebsbereiten Zustand des Systems erfolgt die Versorgung der Leuchten durch die Einspeisung des lokalen Allgemeinlichtverteilers. Erst bei Ausfall des Allgemeinlichtverteilers bzw. vorrangigem Not- oder Testbetrieb durch die Hauptanlage werden die Leuchten durch die Hauptanlage versorgt.

Bestell-Nr.	Ausführung	max. Kreise
MCUV-E02	UV multiControl plus ZBS, TSC-UV, 1x TSM32	2
MCUV-E02-LE	UV multiControl plus ZBS, TSC-UV, 1x TSM32, lokale Einspeisung	2
MCUV-E02-LE-SAM	UV multiControl plus ZBS, TSC-UV, 1x TSM32, lokale Einspeisung inkl. SAM24	2
MCUV-E04	UV multiControl plus ZBS, TSC-UV, 2x TSM32	4
MCUV-E04-LE	UV multiControl plus ZBS, TSC-UV, 2x TSM32, lokale Einspeisung	4
MCUV-E04-LE-SAM	UV multiControl plus ZBS, TSC-UV, 2x TSM32, lokale Einspeisung inkl. SAM24	4
MCUV-E06	UV multiControl plus ZBS, TSC-UV, 3x TSM32	6
MCUV-E06-LE	UV multiControl plus ZBS, TSC-UV, 3x TSM32, lokale Einspeisung	6
MCUV-E06-LE-SAM	UV multiControl plus ZBS, TSC-UV, 3x TSM32, lokale Einspeisung inkl. SAM24	6
...weitere Konfigurationen auf Anfrage		

ANSCHLUSSSCHEMA

MCUV-E

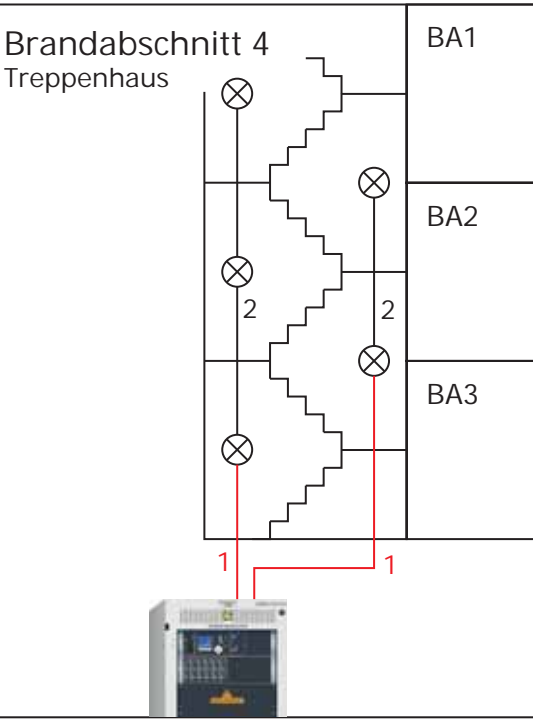

- 1 — Leitung in Funktionserhalt (N)HXH ... 3x ...
- 2 — Leitung ohne Funktionserhalt NYM...
- 3 — Datenleitung J-Y(St)Y 4x2x0,8mm²

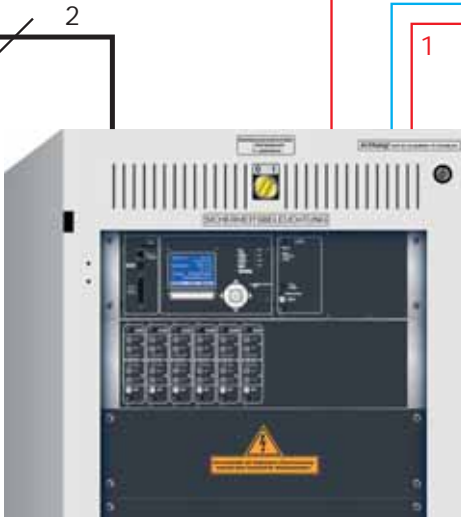
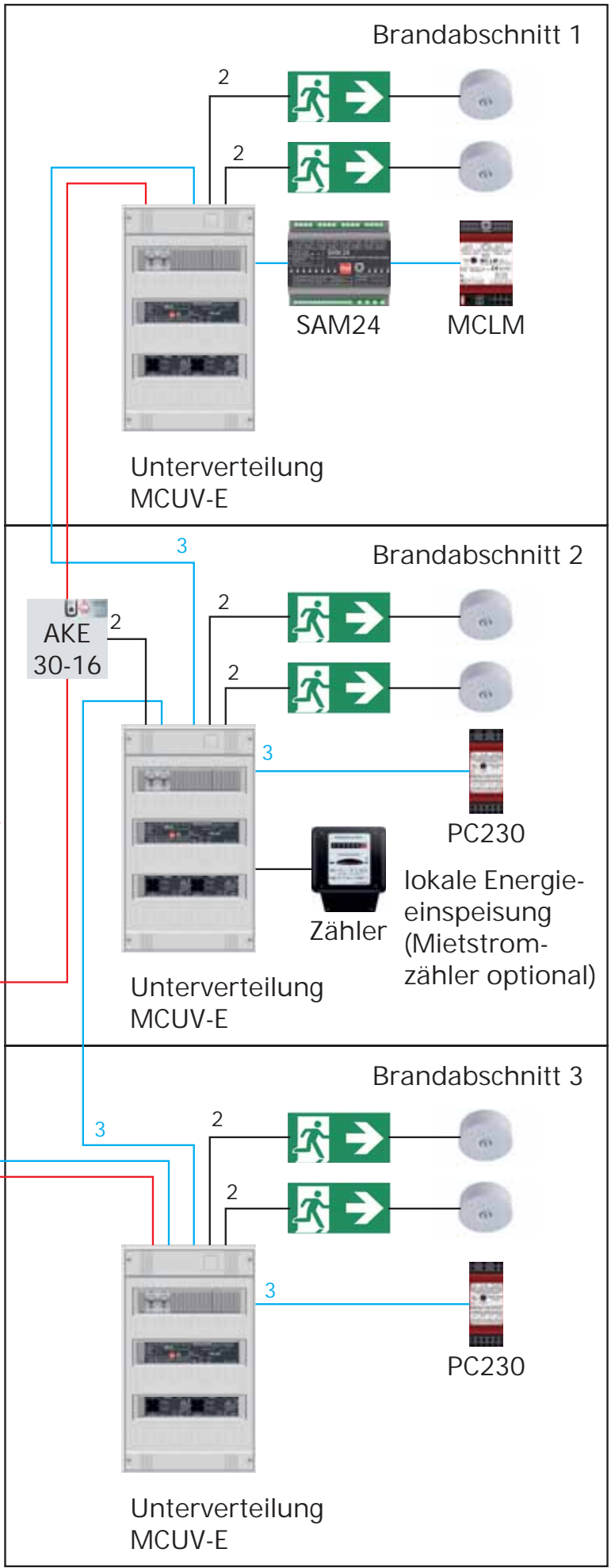

PASSENDES ZUBEHÖR NACH ANLAGENTYP

	myControl plus	microControl plus	miniControl plus	miniControl XL plus	midiControl plus	multiControl plus
SAM24	X	X	X	X	X	X
MC-LM	X	X	X	X	X	X
MCT15	X	X	X	X	X	X
PC230	X	X	X	X	X	X
DCM32		X	X	X	X	X
DCM42				X	X	X
DCM62						X
DCM12E		X	X	X	X	X
(zus.) RSM						X
CCIF						X
CCIF-RSM						X*
SAM24M						X*
zus. IOM						X*
BAT-LOGG				X	X	X
MCABUS						X*
MCABUV						X*
UVKOP						X*
ABUV-E60						X*
ABUV-E90						X*
ABUV-E						X*
IES-5P	X	X	X	X	X	X
IES-8P				X	X	X
MC-MODBUS1				X	X	X
MC-MODBUS2		X	X			
MC-MODBUS-RTU						X
MC-BMSM				X	X	X
MC-BMSM-EXT		X	X			
MC-COMCON		X	X	X	X	X
MC-XML	X	X	X	X	X	X
MI-WLAN	X	X	X	X	X	
MC-WLAN						X
MC-MSERV	X	X	X	X	X	X
MC-MSERVM				X	X	X
MCBD04E				X	X	X
BDEXT		X	X			
APIP54	X	X	X	X	X	X*
E30	X	X	X	X		X
PLX	X	X	X	X	X	X
LUINT120						X
LUAN1/2/3/4						X
SSD				X	X	X
SSIB						X
TFST						X*
ZSU						X
ABKL						X
APSI						X
PC230E					X	X
DBU25						X*
DBU40						X*
DBU60						X*
DBU75						X*
DBU100						X*
NE16						X*
...						X*
NE63						X*

	MDC	multiControl plus Unterstation	microControl plus Unterstation	multiControl plus Unterverteiler	multiControl plus Unterverteiler Einleitertechnik	*) Bemerkungen
SAM24	X	X	X		X	
MC-LM	X	X	X		X	
MCT15	X	X	X		X	
PC230	X	X	X		X	
DCM32		X	X	X		
DCM42		X		X		
DCM62		X		X		
DCM12E		X	X	X		
(zus.) RSM	X	X				
CCIF	X	X				
CCIF-RSM	X					ivm RSM
SAM24M	X	X*		X (nicht MCUV12)		nicht E30
zus. IOM	X	X*				nicht E30
BAT-LOGG	X					
MCABUS	X					nicht E30
MCABUV		X*				nicht E30
UVKOP		X*				nicht E30
ABUV-E60		X*				nicht E30
ABUV-E100		X*				nicht E30
ABUV-E		X*				nicht E30
IES-5P	X	X	X			
IES-8P	X	X				
MC-MODBUS1	X	X				
MC-MODBUS2			X			
MC-MODBUS-RTU	X	X				
MCBACNET1	X	X				
MCBACNET2			X			
MC-COMCON	X	X	X			
MC-XML	X	X	X			
MI-WLAN			X			
MC-WLAN	X	X				
MC-MSERV	X	X	X			
MC-MSERVM	X	X				
M CBD04E	X	X				
BDEXT						
APIP54	X*	X	X			
E30	X	X	X	X	X	
PLX	X	X	X			
LUINT120	X	X				
LUAN1/2/3/4	X					
SSD	X	X				
SSIB	X	X				
TFST	X*	X*		X*		nicht E30
ZSU	X					
ABKL	X	X		X*		nicht E30
APSI	X	X		X*		nicht E30
PC230E	X	X				
DBU25	X					ivm RSM
DBU40	X					ivm RSM
DBU60	X					ivm RSM
DBU75	X					ivm RSM
DBU90	X					ivm RSM
DBU100	X					ivm RSM
DBU150	X					ivm RSM
DBU200	X					ivm RSM
NE16	X					ivm DBU
...	X					ivm DBU
NE63	X					ivm DBU

ivm = in Verbindung mit

Die untenstehende Tabelle hilft Ihnen bei der Auslegung Ihres Stromversorgungssystems: Ausgehend von der Stromkreisanzahl in der Spalte ganz links finden Sie in der Spalte „Systemtyp“ die geeigneten Anlagentypen. Suchen Sie nun in der Spalte mit der geforderten Versorgungszeit (1h/3h/8h) die zur geforderten Gleichstrom-Gesamtleistung der Installation passende Batterieleistung (Wert vor dem Schrägstrich in Watt*). Der Wert hinter dem Schrägstrich zeigt Ihnen nun die Anzahl der Lademodule, die Sie in der Anlage vorsehen müssen.** Die Spalte ganz rechts gibt den benötigten Batterietyp an.***

- * Maximale tatsächliche Gesamt-DC-Leistungsaufnahme der Installation.
- ** Die angegebene Modulanzahl stellt nach EN 50171 sicher, dass die Batterien nach einer Entladung innerhalb von 12 Stunden auf 80% ihrer Nennkapazität aufgeladen werden.
- *** Die Angabe des passenden Batterietyps berücksichtigt die nach EN 50171 geforderte 25%ige Alterungsreserve. Anlagentyp und Batterien können nur wie in der Tabelle angegeben kombiniert werden. Daher ist je nach Leistung auch für kleine Stromkreisanzahlen ggf. ein größerer Anlagentyp erforderlich.

Stromkreise	Systemtyp	Versorgungszeit			Batterie
		1h	3h	8h	
≤ 4	myControl plus	691 W / 1 LDM	276 W / 1 LDM	104 W / 1 LDM	OGiV 1252 LP
≤ 6	microControl plus	691 W / 1 LDM	276 W / 1 LDM	104 W / 1 LDM	OGiV 1252 LP
≤ 12 (≤ 32)	miniControl (XL) plus	1.944 W / 1 LDM	755 W / 1 LDM	339 W / 1 LDM	OGiV 12170 LP
≤ 32	midiControl plus	2.592 W / 1 LDM	1.201 W / 1 LDM	523 W / 1 LDM	OGiV 12260 LP
		2.514 W / 1 LDM	1.236 W / 1 LDM	569 W / 1 LDM	OGiV 12280 L
		3.309 W / 1 LDM	1.313 W / 1 LDM	626 W / 1 LDM	OGiV 12330 LP
		4.035 W / 1 LDM	1.693 W / 1 LDM	697 W / 2 LDM	OGiV 12400 LP
		4.519 W / 1 LDM	1.901 W / 1 LDM	841 W / 2 LDM	OGiV 12450 LP
		5.883 W / 1 LDM	2.604 W / 2 LDM	1.264 W / 2 LDM	OGiV 12550 LP
≤ 96	multiControl plus	5.936 W / 2 LDM	2.609 W / 2 LDM	1.152 W / 2 LDM	OGiV 12600 LP
		6.281 W / 2 LDM	2.687 W / 2 LDM	1.232 W / 2 LDM	OGiV 12650 LP
		7.275 W / 2 LDM	3.283 W / 2 LDM	1.452 W / 2 LDM	OGiV 12750 LP
		7.430 W / 2 LDM	3.283 W / 2 LDM	1.598 W / 3 LDM	OGiV 12800 LW/LPL
		8.208 W / 2 LDM	3.732 W / 2 LDM	1.702 W / 3 LDM	OGiV 12900 LP
		10.195 W / 2 LDM	4.190 W / 3 LDM	1.970 W / 3 LDM	OGiV 121000 LP
		11.491 W / 3 LDM	4.596 W / 3 LDM	2.160 W / 4 LDM	OGiV 121200 LPS
		12.960 W / 3 LDM	5.892 W / 3 LDM	2.540 W / 4 LDM	OGiV 121340 LP
		14.688 W / 3 LDM	6.160 W / 4 LDM	2.825 W / 4 LDM	OGiV 121500 LP
		21.514 W / 4 LDM	9.590 W / 5 LDM	4.320 W / 6 LDM	OGiV 122000 LP
		23.155 W / 5 LDM	10.627 W / 6 LDM	4.493 W / 7 LDM	OGiV 122600 LP



DCM32 / DCM42 / DCM-E



DCM62



TSM32

Das **Stromkreismodul DCM**, in servicefreundlicher 19"-Einschubtechnik, dient der Spannungsversorgung und Überwachung von Sicherheits- und Rettungszeichenleuchten. Das Stromkreismodul ist mit je zwei Stromkreisen inklusive separater Absicherung ausgestattet. Jeder Stromkreis besitzt eine eigene AC/DC Umschaltung.

Das **Stromkreismodul TSM32**, in kompaktem Gehäuse zur Tragschienen Montage, dient der Spannungsversorgung und Überwachung von Sicherheits- und Rettungszeichenleuchten.

Das Stromkreismodul ist mit je zwei Stromkreisen inklusive separater Absicherung ausgestattet. Die AC/DC Umschaltung erfolgt zentral in der Hauptanlage.

Jedes Stromkreismodul bietet die Möglichkeit eine Einzelleuchtenüberwachung von bis zu 20 Leuchten und/oder eine selbstkalibrierende Stromkreisüberwachung pro Stromkreis zu realisieren.

Der Betrieb von Dauerlicht, Bereitschaftslicht und geschaltetem Dauerlicht ist möglich. Das Stromkreismodul überwacht die angeschlossenen Leuchten bzw. den Stromkreis auf: Leuchtenfehler, Stromfehler und Stromkreisfehler. Eine Statusabfrage des Moduls im Display des Systems ist möglich. Zur Statusanzeige verfügt das DCM über zwei Status LEDs, das TSM32 über eine mehrfarbige Status LED.

Stromkreismodule des Typs DCM12E verfügen zusätzlich über die Funktion der Einzel-Leuchtenschaltbarkeit.

Für unterschiedliche Ausgangsleistungen stehen nachstehende Stromkreismodule zur Auswahl:

Typ	Absicherung	maximale Belastung
DCM12E	2x F5A	2x 250 W
DCM 32	2x F5A	2x 650 W
DCM 42	2x F6,3A	2x 860 W
DCM 62	2x FF10A	2x 1300 W
TSM32	2x F5A	2x 650 W

RELAISSCHALTMODUL, LADEMODUL

Das **Relaisschaltmodul RSM** dient der Ansteuerung von bis zu zwei Schützumschaltungen, zur Energieversorgung von Sicherheits- und Rettungszeichenleuchten, vornehmlich in Systemen vom Typ MDC.

Das RSM verfügt über zwei separate Kontakte zum Schalten der Schützumschaltungen. Zusätzlich ist für jede Schützumschaltung ein separates CCIF integriert.

Über SAM24 bzw. MC-LM ergeben sich weitere Schaltmöglichkeiten, wie z.B. geschaltetes Dauerlicht oder Netzwächterfunktionen.

Verschiedene Nachlauf- bzw. Versorgungszeiten können für jede Schützumschaltung separat programmiert werden.

Zur Statusanzeige verfügt das RSM über eine mehrfarbige Status LED.



Das **Lademodul LDM25**, in servicefreundlicher 19"-Einschubtechnik, dient der Ladung von Batteriesätzen in Stromversorgungssystemen nach den geltenden europäischen und nationalen Normen.

Das LDM25 verfügt über eine eigene Laderegulierung und arbeitet mit einer IUTQ - Kennlinie gemäß EN 50272-2.

Eine optimale Batterielebensdauer wird durch Berücksichtigung von Strom, Spannung und Umgebungstemperatur sichergestellt.

Der Ladestrom des LDM25 kann je nach Systemanforderungen auf 0,5 A, 1,0 A oder 2,5 A konfiguriert werden.

Die Ladespannung des LDM25 kann je nach Batterietyp (NICd; OGI/OPzS/OPzV oder OGIV), unabhängig vom Ladestrom konfiguriert werden.

Zur Statusanzeige verfügt das LDM25 über vier Status LEDs.



IO-MODUL, SCHALTERABFRAGEMODUL



Das **IO-Modul** der Weiterleitung von Systemzuständen an eine externe Anzeigeeinheit oder eine Gebäudeleittechnik über 7 potentialfreie Kontakte. Zusätzlich sind 4 potentialfreie verpolungstolerante Schalteingänge integriert.

Zur Statusanzeige verfügt das IO-Modul über Status LEDs.



Das **Schalterabfragemodul SAM24** dient der Übermittlung von Spannungspegeln der Allgemeinbeleuchtung an Sicherheitsbeleuchtungssystemen der multiControl *plus* Serie.

Die Auswertung von bis zu 8 Schalteingängen ermöglicht das zusatzleistungslose Schalten von Sicherheits- und Rettungszeichenleuchten des Sicherheitsbeleuchtungssystems zusammen mit dem Allgemeinlicht.

Ein integrierter 3-phasen Netzwächtereingang ermöglicht die Überwachung eines Allgemeinlichtverteilers.

Das Anlegen einer 230 V AC-Spannung an U/bus COM-boost (L3 / N des Netzwächtereingangs) bereitet die BUS-Spannung für das Modul selbst und aller folgenden Module im BUS auf. Dies ermöglicht Verluste der BUS-Spannung zu kompensieren.

Der Ausgang COM1 dient der Durchgangsverdrahtung des RS485BUS. Ein zusätzlich generierter RS485BUS kann am Ausgang COM2 des SAM24 abgegriffen werden. Unabhängig vom Ausgang COM1 kann eine zusätzliche Stichleitung zur BUS Anbindung von Modulen realisiert werden.

Zur Statusanzeige verfügt das SAM24 über Status LEDs.

Hinweis: Die Anbindung von multiControl *plus* Unterverteilern vom Typ MCVU-E ist nur an Ausgang COM1 des SAM24 zulässig.

Das **CCIF-Modul** (critical circuit interface module) ist für den Einsatz in Geräten vom Typ multiControl *plus* und MDC konzipiert und gewährleistet eine sichere Überwachung einer Netzwächterschleife in Verbindung mit Netzwächtermodulen vom Typ PowerControl PC230.

Das Auslösen des Netznotbetriebes (mod. Bereitschaft) erfolgt bei Unterbrechung oder Verklumpung/Kurzschluss der Netzwächterschleife und wird im LCD des Systems mit „Kritischer Kreis“ signalisiert.

Leitungen im Funktionserhalt für die Netzwächterschleife sind nicht notwendig. Eine Status LED signalisiert die geschlossene Ruhestromschleife.



Die **Dreiphasen-Netzüberwachung PC230** dient der Überwachung von AV-Netzen (Spannungsversorgung der Allgemeinbeleuchtung).

Maximal 3 Phasen + Neutralleiter können mit der PC230 überwacht werden. Die Schaltschwelle für die Erkennung des Netzausfalles bzw. einer Netzschwankung liegt bei 85% der Netz Nennspannung UNENN.

Zwei potentialfreie Wechselkontakte dienen der Anbindung an das Sicherheitsbeleuchtungssystem.

Zur Statusanzeige verfügt die PC230 über eine Status LED.



Der BUS-Netzwächter **MC-LM** (multiControl plus - Line Monitor V2) dient der Überwachung von AV-Netzen (Spannungsversorgung der Allgemeinbeleuchtung).

Die Anbindung des MC-LM an Sicherheitsbeleuchtungssysteme der multiControl *plus* Serie erfolgt über einen sicheren RS485BUS und benötigt keine Datenleitung im Funktionserhalt.

Maximal 3 Phasen + Neutralleiter können mit dem MC-LM überwacht werden. Die Schaltschwelle für die Erkennung des Netzausfalles bzw. einer Netzschwankung liegt bei 85% der Netz Nennspannung UNENN.

Ab der Version V2 ermöglicht ein potentialfreier Relaiskontakt bspw. anlagenübergreifende Schaltungen.

Zur Statusanzeige verfügt der MC-LM über eine mehrfarbige Status LED.



Der **MC-FLM** ist ein Modul zur Überwachung eines lokalen AV Netzes und Schalten von Leuchten/Leuchtengruppen. Jedes MC-FLM bildet eine eigene Leuchtengruppe und ermöglicht das gemeinsame Schalten der Leuchten dieser Gruppe, bspw. zusammen mit dem Allgemeinlicht.

Ein integrierter Netzwächter- und Schalteingang ermöglichen das Schalten der Leuchten/Leuchtengruppe.

Die Energieversorgung des MC-FLM und der Leuchtengruppe erfolgt durch das Stromkreismodul des Sicherheitsbeleuchtungssystems.

Zur Statusanzeige verfügt das MC-FLM über eine mehrfarbige Status LED.



Das Fernmeldetableau **MCT15(S/U/US)** dient der dezentralen Anzeige von Zuständen von Sicherheitsbeleuchtungssystemen der multiControl *plus* Serie. Es erfolgt eine optisch-akustische Anzeige der entsprechenden Zustände der Anlage. Die optische Anzeige erfolgt über Klartext sowie über LED. Bei auftretenden Störungen erfolgt zudem eine akustische Meldung.

Dieses Fernmeldetableau ist wahlweise mit einem Taster (MCT15/MCT15U) oder Schlüsselschalter (MCT15S/MCT15US) als Betriebsartenwahlschalter erhältlich. Des Weiteren stehen Gehäusevarianten für die Aufputz (MCT15/MCT15S) und Unterputz (MCT15U/MCT15US) Montage zur Auswahl.

Das Display gibt im Klartext Auskunft über folgende Statusinformationen des Sicherheitslichtsystems:

- Batteriespannung
- Netzspannung
- Batterie-Umgebungstemperatur
- Systemfehler u.v.m.

Eine mehrfarbige Status LED und eine rote Fehler LED signalisieren folgende Systemzustände:

- Anlage Betriebsbereit / Ladebetrieb
- Batterie- / Netzbetrieb
- Dauerlicht ein / aus
- Systemfehler

Im Fehlerfall ertönt ein akustisches Signal.



	MCT-15/MCT-15S	MCT-15U / MCT-15SU
Abmessungen in mm	117 x 117 x 26 (H x B x T)	Lochausschnitt 120x120mm Cutout 120x120mm

Das Gebäudeleittechnik-Gateway bildet eine definierte Schnittstelle zwischen Gebäudeleittechnik und zentralen Stromversorgungssystemen für Notbeleuchtung. Somit sind alle Anlagen- und Leuchten-Informationen direkt in der Gebäudeleittechnik verfügbar.

Der Controller MC-BMS stellt sicher, dass alle Informationen aus der angeschlossenen Notlichtanlage ausgelesen und über ModBus oder BACnet nach außen zugänglich gemacht werden. Dabei erkennt er automatisch, welches Protokoll von der angeschlossenen Gebäudeleittechnik unterstützt wird.

Bislang war hierfür ein Controller pro System erforderlich. Mit dem MC-BMC ist dies mit nur einem Controller für insgesamt 33 vernetzte Systeme möglich. Je nach Systemtyp ist dieser direkt in den Schaltschrank der Notbeleuchtung verbaut (MC-BMSM) bzw. im externen Gehäuse lieferbar (MC-BMS-EXT).



MC-BMS-ACT

Aktivierung der Schnittstellenfunktion pro System.

MC-BMSM

Controller in Notlichtsystem integriert. Schnittstellenfunktion im Hauptsystem ab Werk aktiviert.

Pro zusätzlich abzufragendem System ist eine zusätzliche Aktivierung der Schnittstellenfunktion erforderlich (MC-BMS-ACT).

MC-BMS-EXT

Controller im externen Gehäuse. Pro abzufragendem System ist eine zusätzliche Aktivierung der Schnittstellenfunktion erforderlich (MC-BMS-ACT).

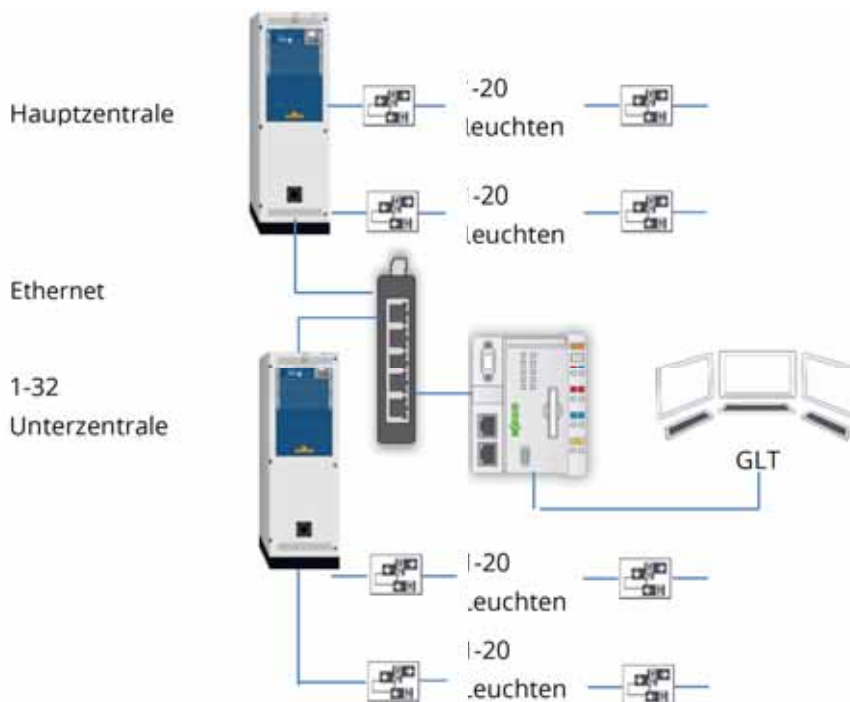



Umschaltweiche **UW220** bzw. **UW500** zum Betrieb von EVG-Geräten (EVG mit 1 Einspeisung AC/DC) an Zentrale Stromversorgungsanlagen über 2 Zuleitungen.
 Max. Umschaltleistung 250 bzw. 500VA. Wechselspannung kann über den Lichtschalter der Raumbeleuchtung sowie die AC/DC-Spannung über die Zentrale Stromversorgungsanlage geschaltet werden. Zeitverzögerter Noteingang mit vorheriger Abschaltung des Netzeinganges.

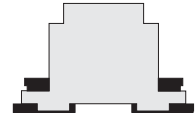
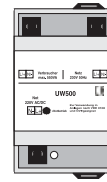
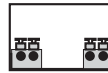

Anschluss UW / Connection UW

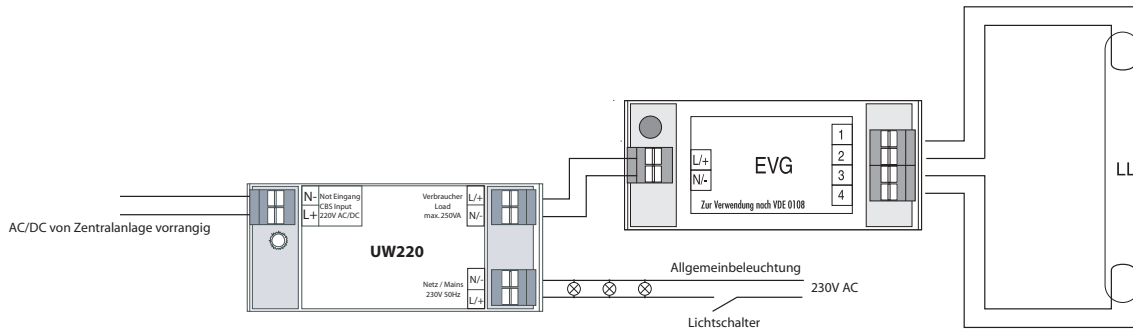

Der **MU06** ist ein adressierbarer Controller zum Einbau in einer Sicherheitsleuchte. Mit diesem Controller sind alle Schaltarten möglich und er kann eine Einzelleuchtenüberwachung durchführen; die Einzelüberwachung der Leuchten erfolgt ohne zusätzliche Leitung. Es zeichnet sich durch

- ein kompaktes Gehäuse,
- Verbraucherleistungen 4 bis 200 VA,
- 2,5 mm² Anschlussklemmen mit Durchgangsverdrahtung (zur Sicherheitsstromversorgungsanlage)
- lokalen Netzwächter und Schalteingang aus.
- S S' externe Dimmspannung abschalten
- Zweipolige Abschaltung

Der Netzwächter erlaubt den Betrieb angeschlossener Leuchten in Bereitschaftsschaltung an einem Dauerlichtstromkreis: im Falle einer Störung der Allgemeinbeleuchtung werden sie automatisch aktiv. Der Controller MU06 ist für den Einsatz an den Anlagen der multiControl plus Serie vorgesehen.

Abmessungen: H=22mm, B=29mm, L=142mm.



Das Einbaugehäuse **UH1** ist ein Universal-Kunststoffgehäuse zur Aufnahme der Leuchtenbausteine LPU, MLED, MU05 sowie NT24.

Das UH1 lässt sich durch einen Standard-Deckenausschnitt mit 74mm bequem in einer Hohlraumdecke installieren. Die minimal benötigte Installationstiefe beträgt dabei nur 100mm, da der hintere Teil des Gehäuses bis zu einem Winkel von 45° abgeknickt werden kann.

Im UH1 lässt sich eine Netzklemme zum Anschluss mit 2,5mm² Leitungen installieren. Zugentlastungen sind an beiden Enden des Gehäuses vorhanden. Für Betoneinbau empfehlen wir die Dosen HaloX-0 + HaloX-40 der Firma Kaiser.

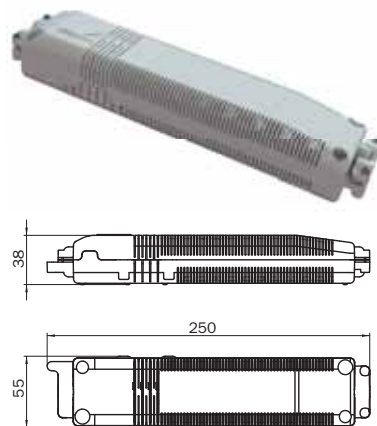

Die **MU06-Box** ist ein Kunststoffgehäuse zur Aufnahme des Leuchtenüberwachungsbausteins MU06. Das Gehäuse ist in der Schutzart IP65 ausgeführt und enthält neben dem Leuchtenbaustein auch die nötige Anschlussklemme.

Somit wird ein Einsatz des Leuchtenüberwachungsbausteins MU05 auch in feuchten Einbausituationen möglich.

Abmessungen: 176 x 130 x 76mm

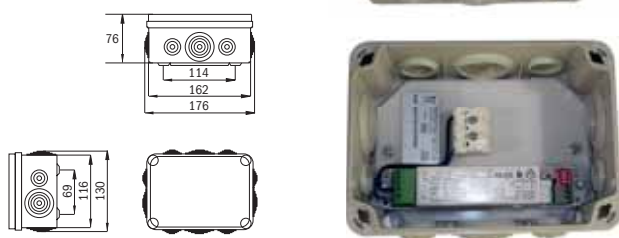



Das MLED500 ist ein elektronisches Schaltnetzteil zum Betrieb von LED-Leuchtmitteln mit integrierter Einzelleuchtenüberwachung, Leuchtencontroller, Netzüberwachung, Dimm- sowie Blinkfunktion. Alle Schaltarten sind möglich. Der Netzwächter erlaubt den Betrieb angeschlossener Leuchten in Bereitschaftsschaltung an einem Dauerlichtstromkreis: im Falle einer Störung der Allgemeinbeleuchtung werden sie automatisch aktiv.

Als Verbraucher können LED-Leuchtmittel mit einer max. Leistung von 8W eingesetzt werden. Das MLED500 verfügt zudem über die Möglichkeit die Leuchtmittel im Netzbetrieb auf 30% bzw. 50% zu dimmen (Kinoschaltung) und im Notbetrieb eine Blinkfunktion mit erhöhter Signalisierungswirkung zu realisieren (z.B. in Tiefgaragen).

Das MLED500 ist für den Einsatz an den Sicherheitsstromversorgungsanlagen der multiControl plus Serie vorgesehen.

Abmessungen: 143 x 38 x 27mm



Gehäuse	BATT90	BATT60	BATT11	BATT18	BATT20
Gehäuseart	Wand- oder Standgehäuse, Türanschlag links	Wand- oder Standgehäuse, Türanschlag links	Wand- oder Standgehäuse, Türanschlag links inkl. 50mm Sockel	Standgehäuse, Türanschlag links /	Standgehäuse, Türanschlag links inkl. 50mm Sockel
Stahlblechgehäuse	RAL 7035, IP20	RAL 7035, IP20	RAL 7035, IP20	RAL 7035, IP20	RAL 7035, IP20
Abmessungen in mm	900 x 600 x 450	900 x 600 x 600	1100 x 600 x 450	1800 x 600 x 450	1850 x 800 x 600
Kabeleinführung	Dacheinführung	Dacheinführung	Dacheinführung	Dacheinführung	Dacheinführung
Bestellnummer Oder number	BATT90	BATT60	BATT11	BATT18	BATT20
Optional:	Türanschlag rechts Sockel 100mm Sockel 200mm	Türanschlag rechts Sockel 100mm Sockel 200mm	-	Türanschlag rechts Sockel 100mm Sockel 200mm	-

Die integrierten Lüftungsschlitze sind auf die maximal mögliche Batteriekapazität ausgelegt.

BATTERIEN – OGIV LP

Den Strom für die Versorgung der Rettungszeichen- und Sicherheitsleuchten im Notfall liefern in allen Anlagen wartungsfreie Bleibatterien der Baureihe OGIV. Diese sind gemäß DIN EN IEC 62485-2 und DIN EN 50171.

Die konstruktive Lebensdauer dieser Batterien beträgt bei 20° C Umgebungstemperatur bis zu 12 Jahre.



Leistungsübersicht OGIV Batterien (jeweils für einen Satz mit 18 Batterien)

Typ	OGiV 1252 LP	OGiV 1270 LPG	OGiV 1290 LPG	OGiV 12120 LP	OGiV 12170 LP	OGiV 12260 LP	OGiV 12280 L	OGiV 12330 LP	OGiV 12400 LP	OGiV 12450 LP	OGiV 12550 LP
Batteriekapazität in Ah	5	7	9	12	17	26	28	33	40	45	55
Leistung max. 1h in W*	862 (690)	853 (680)	1134 (900)	1662 (1330)	2425 (1940)	3237 (2590)	3137 (2510)	4125 (3300)	5037 (4030)	5637 (4510)	7350 (5880)
Leistung max. 3h in W*	337 (270)	353 (280)	501 (400)	662 (530)	937 (750)	1500 (1200)	1537 (1230)	1637 (1310)	2112 (1690)	2375 (1900)	3250 (2600)
Leistung max. 8h in W*	125 (100)	158 (120)	208 (160)	275 (220)	412 (330)	650 (520)	700 (560)	775 (620)	862 (690)	1050 (840)	1575 (1260)

Anzahl der benötigten Gehäuse für einen Satz (18 Stück) Batterien der jeweiligen Kapazität

MC-Kombigehäuse 1000mm	1	1	1	1	1	-	-	-	-	-	-
MC-Kombigehäuse 1500mm	1	1	1	1	1	1	1	1	1	1	-
Batteriegehäuse BATT90 900 x 600 x 450mm	1	1	1	1	1	1	1	1	1	1	1
Batteriegehäuse BATT60 900 x 600 x 600mm	1	1	1	1	1	1	1	1	1	1	1
Batteriegehäuse BATT11 1100 x 600 x 450mm	1	1	1	1	1	1	1	1	1	1	1
Batteriegehäuse BATT18 1800 x 600 x 450mm	1	1	1	1	1	1	1	1	1	1	1
Batteriegehäuse BATT20 1850 x 800 x 600mm	1	1	1	1	1	1	1	1	1	1	1

Umluftbedarf des OGIV Batteriesatzes (berechnet für Starkladung der Batterien) /

Luftvolumenstrom bei technischer Belüftung mind. (m³/h)	0,3	0,4	0,4	0,6	0,8	1,2	1,3	1,5	1,8	2,0	2,4
Lüftungsquerschnitt bei natürlicher Belüftung (cm²)	8,4	11,2	11,2	16,8	22,4	33,6	36,4	42	50,4	56	67,2

* Leistungsangaben mit 25% Alterungsreserve in Klammern

OGiV 12600 LP	OGiV 12650 LP	OGiV 12750 LP	OGiV 12800 LW	OGiV 12800 LPL	OGiV 12900 LP	OGiV 121000 LP	OGiV 121200 LPS	OGiV 121200 LP	OGiV 121340 LP	OGiV 121500 LP	OGiV 122000 LPE	OGiV 122000 LP	OGiV 122600 LP
60	65	75	80	80	90	100	120	120	134	150	200	200	260
7412 (5930)	7850 (6280)	9087 (7270)	9287 (7430)	9550 (7640)	10250 (8200)	12737 (10190)	14362 (11490)	15650 (12520)	16200 (12960)	18350 (14680)	24612 (19690)	26887 (21510)	29012 (23210)
3250 (2600)	3350 (2680)	4100 (3280)	4100 (3280)	4200 (3360)	4662 (3730)	5237 (4190)	5737 (4590)	6312 (5050)	7362 (5890)	7700 (6160)	9975 (7980)	11987 (9590)	12825 (10260)
1437 (1150)	1537 (1230)	1812 (1450)	1987 (1590)	1900 (1520)	2125 (1700)	2450 (1960)	2700 (2160)	2800 (2240)	3175 (2540)	3525 (2820)	4750 (3800)	5400 (4320)	6225 (4980)
-	-	-	-	-	-	-	-	-	-	-	-	-	-
-	-	-	-	-	-	-	-	-	-	-	-	-	-
-	-	1	-	-	-	-	-	3	3	3	-	-	-
1	-	1	1	-	-	-	-	2	-	-	-	3	-
-	-	-	-	-	-	-	-	3	3	3	-	-	-
1	1	1	1	1	1	1	1	2	2	2	3	3	3
1	1	1	1	1	1	1	1	1	1	1	1	1	2
2,6	2,9	3,3	3,5	3,5	3,9	4,4	5,2	5,2	5,8	6,5	8,7	8,7	11,3
72,8	81,2	92,4	98	98	109,2	123,2	145,6	145,6	162,4	182	243,6	243,6	316,4

ALLGEMEINE
INFORMATIONEN

LOW POWER SYSTEME

ZENTRALE
STROMVERSORGUNGSSYSTEME

UNTERSTATIONEN UND
UNTERVERTEILUNG

ZUBEHÖR UND MODULE

BATTERIEN UND
BATTERIEÜBERWACHUNG

OGIV LONG-LIFE-BAUREIHE (DESIGN LIFE BIS ZU 12 JAHRE)

RPower® Typ	Spannung	Kapazität	Abmessungen (*= über den Polen)			Gewicht	Pol	Verbinder
	V		Ah	L	B		H*	
OGIV1252LP	12	5,2	90	70	107	1,90	6,3mm	2,5 mm ²
OGIV1270LPG	12	7	151	65	100	2,05	6,3mm	2,5 mm ²
OGIV1290LPG	12	9	151	65	100	2,35	6,3mm	2,5 mm ²
OGIV12120LP	12	12	151	98	101	3,67	6,3mm	2,5 mm ²
OGIV12170LP	12	17	181	77	167	5,5	M5	6 mm ²
OGIV12260LP	12	26	166	175	125	9,2	M5	6 mm ²
OGIV12280L	12	30	165	125	175	9,1	M5	6 mm ²
OGIV12330LP	12	35	195	130	168	11	M6	16 mm ²
OGIV12400LP	12	42	197	165	170	13,8	M6	16 mm ²
OGIV12450LP	12	47	197	165	170	14,6	M6	16 mm ²
OGIV12550LP	12	61	229	138	213	17,2	M6	16 mm ²
OGIV12600LP	12	62	258	166	215	20,7	M6	16 mm ²
OGIV12650LP	12	67	350	167	179	22,4	M6	16 mm ²
OGIV12750LP	12	81	258	166	215	22,5	M6	16 mm ²
OGIV12800LW	12	84	260	168	214	22,4	M6	16 mm ²
OGIV12800LPL	12	84	350	167	179	22,5	M6	16 mm ²
OGIV12900LP	12	93	306	169	216	26,5	M6	16 mm ²
OGIV121000LP	12	106	330	171	222	32	M8	25 mm ²
OGIV121200LPS	12	126	330	171	222	32,5	M8	25 mm ²
OGIV121200LP	12	127	410	176	224	36	M8	25 mm ²
OGIV121340LP	12	141	341	173	287	39,5	M8	25 mm ²
OGIV121500LP	12	158	482	170	240	44,8	M8	25 mm ²
OGIV122000LPE	12	210	522	238	223	59,1	M8	25 mm ²
OGIV122000LP	12	212	522	238	223	67,5	M8	25 mm ²
OGIV122600LP	12	260	520	269	227	74	M8	25 mm ²

- Exzellente Hochstromeigenschaften
- Schwer entflammbar nach UL94-V0
- Reduzierter Innenwiderstand und übergroße innere Zellbrücken
- Lange Gebrauchsdauer im Stand-By Betrieb
- Schlag- und bruchfestes Kunststoffgehäuse aus ABS
- Elektrolyt in Glasfaservlies gebunden (AGM = Absorbent Glass Mat Technology)
- Wartungsfreier Betrieb in jeder Lage, ausgenommen kopfüber

Leistungsübersicht OGIV Batterien (jeweils für einen Satz mit 18 Batterien)

Typ	OGiV 12930 HP	OGiV 121250 HP	OGiV 121600 HP	OGiV 122500 HP	OGiV 123000 HP	OGiV 123400 HP	OGiV 123500 HP	OGiV 123600 HP	OGiV 123900 HP	OGiV 124100 HP	OGiV 125000 HP	OGiV 126000 HP
Batteriekapazität in Ah	28	35	58	80	94	110	126	140	150	156	200	230
Leistung max. 1h in W*	4.180 (3.344)	5.627 (4.501)	7.463 (5.970)	11.448 (9.158)	12.420 (9.936)	12.852 (10.282)	14.688 (11.750)	17.820 (14.256)	18.900 (15.120)	19.548 (15.638)	24.300 (19.440)	28.080 (22.464)
Leistung max. 3h in W*	1.760 (1.408)	2.369 (1.895)	3.142 (2.513)	4.820 (3.856)	5.229 (4.183)	5.411 (4.329)	6.184 (4.947)	7.502 (6.002)	7.957 (6.366)	8.230 (6.584)	10.230 (8.184)	11.822 (9.457)
Leistung max. 8h in W*	827 (661)	1.113 (890)	1.476 (1.181)	2.265 (1.812)	2.457 (1.965)	2.542 (2.034)	2.905 (2.324)	3.525 (2.820)	3.739 (2.991)	3.867 (3.093)	4.807 (3.845)	5.555 (4.444)

Anzahl der benötigten Gehäuse für einen Satz (18 Stück) Batterien der jeweiligen Kapazität

Kombigerät MCX 1850 x 800 x 600mm	1	1	1	-	-	-	-	-	-	-	-	-
Batteriegehäuse BATT18 1800 x 600 x 450mm	1	1	1	1	1	1	2	2	2	2	3	3
Batteriegehäuse BATT20 1850 x 800 x 600mm	1	1	1	1	1	1	1	1	1	1	1	1

Umluftbedarf des OGIV Batteriesatzes (berechnet für Starkladung der Batterien)

Luftvolumenstrom mind. (m³/h)	1,3	1,6	2,6	3,5	4,1	4,8	5,5	6,1	6,5	6,8	8,7	10
Lüftungsquerschnitt der Zuluftöffnung (cm²)	36,4	44,8	72,8	98,0	114,8	134,4	154	170,8	182	190,4	243,6	280

* Leistungsangaben mit 25% Alterungsreserve in Klammern

OGIV PREMIUM HIGH-POWER-BAUREIHE (DESIGN LIFE BIS ZU 12 JAHRE)

RPower® Typ	Spannung	Kapazität	Abmessungen (*= über den Polen)			Gewicht	Pol	Position
	V		L	B	H*		kg	
OGIV12930HP	12	28	165	125	175	9,6	M5	D
OGIV121250HP	12	35	195	130	168	11,5	M6	C
OGIV121600HP	12	58	229	138	213	17	M6	C
OGIV122500HP	12	80	258	166	215	24,5	M6	C
OGIV123000HP	12	94	306	169	215	28,5	M8	C
OGIV123400HP	12	110	330	171	220	31,5	M8	C
OGIV123500HP	12	126	410	176	224	36,5	M8	C
OGIV123600HP	12	140	341	173	287	39,5	M8	C
OGIV123900HP	12	150	341	173	287	41	M8	C
OGIV124100HP	12	156	482	170	240	45	M8	C
OGIV125000HP	12	200	530	209	220	58	M8	E
OGIV126000HP	12	230	522	238	223	67	M8	E



A



B



C



D



E



F

BAT-LOGG® – BATTERIEÜBERWACHUNG FÜR ZENTRALE STROMVERSORGUNGSSYSTEME

Regelmäßige Überprüfung des Batteriezustandes hilft, Defekte rechtzeitig zu erkennen und schadhafte Batterien zu tauschen, bevor sie die übrigen Batterien in Mitleidenschaft ziehen.

Doch Hand aufs Herz: Wer hantiert schon gerne an einer Vielzahl von Batterien in engen Fächern? Grund genug, über ein automatisches Überwachungssystem nachzudenken, zumal die Novellierung der E DIN EN 50171 bei Betriebsdauertests die Überprüfung des Batteriezustandes alle 5 Minuten erforderlich macht... z.B. mit BAT-LOGG®!

BAT-LOGG® ist ein automatisches Überwachungssystem für Batterien, das den Zustand jedes einzelnen Batterieblocks in einer Anlage in kurzen Zeitabständen überprüft und protokolliert. Damit trägt BAT-LOGG® nicht nur zur Sicherheit und Zuverlässigkeit der Anlage bei, sondern bewirkt auch eine Reduktion des Wartungsaufwandes und der damit verbundenen Kosten. BAT-LOGG® wurde speziell für die einfache Installation in engen Einbausituationen entwickelt und ist zudem dank seines minimalistischen Designs extrem kostengünstig.

BAT-LOGG® Sensor-Module übernehmen die Messung von Spannung und Temperatur an jeder einzelnen Batterie. Jedes Modul wird einfach an die Pole der jeweiligen Batterie angeschlossen und auf deren Gehäuse aufgeklebt, um ihre Temperatur zuverlässig messen zu können.

Die Messdaten gelangen über die Energieleitung zu einem BAT-LOGG® Interface-Modul. Dieses prüft alle Messwerte und erzeugt eine Fehlermeldung, sobald nur einer davon außerhalb der voreingestellten Grenzen liegt. Das Anliegen eines Fehlers wird außerdem durch einen potentialfreien Relais-Kontakt signalisiert (Sammelstörung).

Die Kontrolleinheit des Stromversorgungssystems ruft alle Messwerte und Fehlermeldungen über eine serielle Schnittstelle vom BAT-LOGG® Interface ab und speichert sie. Meldungen und Daten zu jeder einzelnen Batterie, einschließlich der aktuellen Messwerte und des Datenprotokolls, können im LCD und im Web-Interface des Systems eingesehen werden.

**Überwacht und speichert Zusatzleistungslos
Spannung und Temperatur!**



BAT-LOGG® Sensor
(Abmessungen: 38x34x10mm)

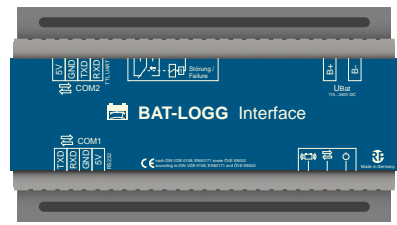

BAT-LOGG® Interface
(Hutschienenmodul: 156x86x58mm)

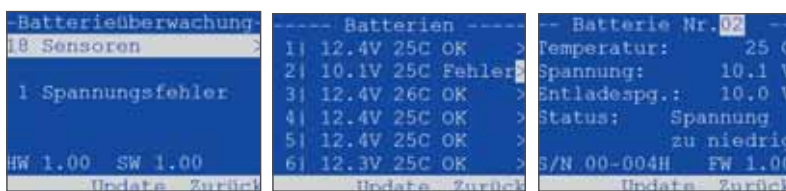

Messdatenanzeige

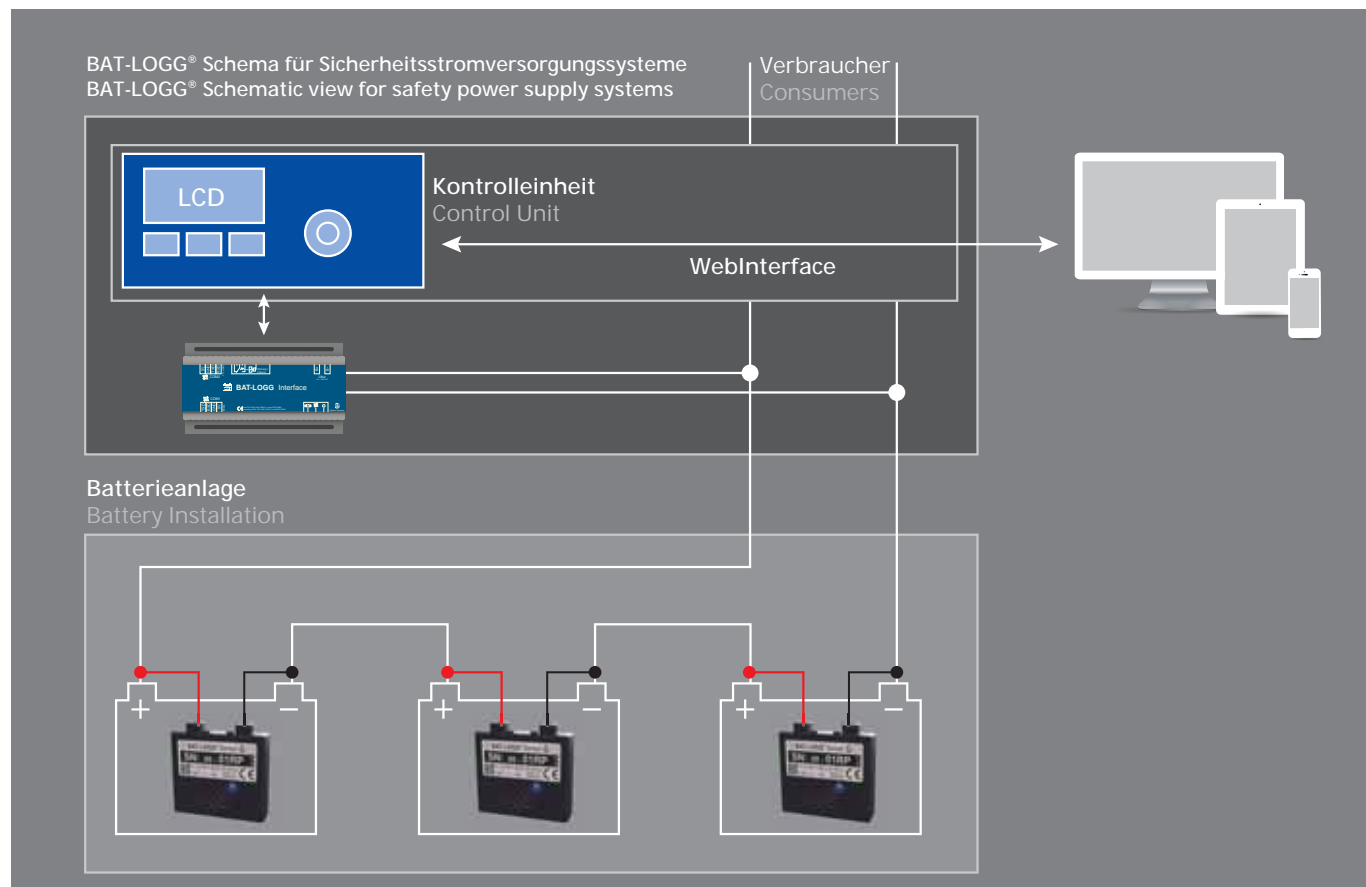

Überwachter Batterietyp	Bleiakkumulatoren mit 12V Blockspannung (nominell)
Maximale Systemspannung	800V DC
Spannungs-Messbereich (-Genauigkeit)	9.0V...16.0V (±0.1V)
Temperatur-Messbereich (-Genauigkeit)	0°C...60°C (±3°C)
Unterstützte Sensoranzahl	maximal 160 BAT-LOGG® Sensor-Module
Messwerte	<ul style="list-style-type: none"> • Batteriespannung • Batterietemperatur ¹⁾ • Entladespannung ²⁾
Messhäufigkeit	ca. alle 15-20 Sekunden
Messdatenaufzeichnung ³⁾	<ul style="list-style-type: none"> • täglich Minimal- und Maximalspannung, Minimal- und Maximaltemperatur der vorangegangenen 24 Stunden sowie Status jeder Batterie • bei jedem Test: vor und nach Testausführung aktuelle Messwerte sowie Entladeschlussspannung jeder Batterie
Überwachungsfunktionen	<ul style="list-style-type: none"> • Anzeige aller Messwerte ³⁾ • Anzeige des täglichen Datenlogs und der testbezogenen Daten ³⁾ • Meldung bei <ul style="list-style-type: none"> • Störung der Messdatenübertragung oder Kommunikation • Über-/Unterspannung an einzelner Batterie • zu großer Spannungsabweichung einer Batterie vom Mittelwert • Über-/Untertemperatur an einzelner Batterie • zu großer Temperaturabweichung einer Batterie vom Mittelwert
Weitere Funktionen	<ul style="list-style-type: none"> • Betriebsstundenzähler für jede Batterie • Analyse der Betriebsbedingungen jeder Batterie mittels Histogramm ⁴⁾

BAT-LOGG® Sensor

Betriebsspannung	12V nominell an Bleiakkumulator
LED-Anzeige	Messaktivität + Batteriespannung ⁵⁾
Abmessungen (B x H x T)	38mm x 34mm x 10mm
Schutzart nach DIN EN 60529	IP 40
Schutzklasse nach DIN EN 61140	II
Gehäusematerial-Brennbarkeit nach UL94	V-0
Anschluss / Montage	<ul style="list-style-type: none"> • Anschluss an Batteriepole mit 6mm Faston-Steckkontakten ⁶⁾ • Aufkleben auf Batteriegehäuse ⁷⁾
Anschlusskabel	Doppelt isoliertes, kurzschluss sicheres Kabel, Länge ca. 28cm ⁸⁾
Mittlere Stromaufnahme	< 0,2mA (1,76Ah/Jahr)
Anforderungen an den Einbauort	Verschmutzungsgrad 1 oder 2 nach EN 50178

BAT-LOGG® Interface

Betriebsspannung	216V DC oder 230V AC (nominell)
Unterstützte Batterieanzahl	maximal 160 BAT-LOGG® Sensor-Module
Schnittstellen	<ul style="list-style-type: none"> • 2 serielle Kommunikationsschnittstellen zum Datenaustausch • 1-poliger Wechselkontakt zur Sammelstörungsanzeige
LED-Anzeigen	<ul style="list-style-type: none"> • Sammelstörung (rot) • Kommunikation (grün) • Messdaten-Empfang (grün), • Betriebsanzeige (grün)
Abmessungen (B x H x T)	157mm x 85mm x 60mm (Hutschienenmodul, 31 TE)
Anforderungen an den Einbauort	<ul style="list-style-type: none"> • Verschmutzungsgrad 1 nach EN 50178 • bei Systemspannungen > 216 V DC (nominell) ist eine zusätzliche Schutzabdeckung erforderlich

Anmerkungen: 1) Gemessen an der Batterieaußenseite. 2) In einem Entladezyklus erreichte kleinste Spannung. 3) Nur in Verbindung mit einer Notlicht-Stromversorgungsanlage des Typs midiControl plus oder multiControl plus mit Firmware-Version 1.7.9 oder höher. Voller Funktionsumfang im Web-Interface der Anlage; im LCD-Menü ist ein Teil der Funktionen aus technischen Gründen nicht verfügbar. 4) Zählung, für wie viele Betriebsstunden Spannung und Temperatur in bestimmten Bereichen lagen (jeweils sechs Spannungs- und Temperaturbereiche). Diese Werte erlauben die Überprüfung der thermischen Bedingungen und des Lade-/Entladebetriebs jeder Batterie. 5) LED signalisiert Messung und Messwertübertragung. Zweimaliges Blinken: Batteriespannung >10,8V; einmaliges Blinken: Batteriespannung ≤ 10,8V. 6) Steckungen M5/6/8 zum Anschluss an Batteriepole im Lieferumfang enthalten. 7) Doppelseitiger Klebestreifen im Lieferumfang enthalten. 8) Kabel mit aufgedrimptem Faston-Steckverbinder, fest mit dem Modul verbunden.

Die Vorteile von BAT-LOGG®

Das schnell und kostengünstig installierte BAT-LOGG®-System spart durch die automatische Messung wertvolle Arbeitszeit bei der regelmäßigen Inspektion vor Ort und garantiert lückenlose, nachvollziehbare Messdaten über den gesamten Verwendungszeitraum jeder Batterie.

Weitere Vorteile: Weniger vor-Ort-Einsätze, Routinemessungen entfallen, geringerer Zeitaufwand für Anfahrt und Wartung, reduziertes Arbeitsrisiko (z.B. Stromschlag), Preisvorteil für den Endkunden.



SMARTES LICHTMANAGEMENT

Ihr Vorsprung für Qualität, Komfort und Kosteneffizienz!

Als Technologie- und Entwicklungspartner von CASAMBI® bietet die RP-Group die Lösung für anspruchsvolle Beleuchtungskonzepte in Bürogebäuden, Hotels, Krankenhäusern, Logistikzentren oder auch und vielen weiteren gewerblichen Anwendungen.

CASAMBI® ist der de-facto Standard für die Bluetooth® Low Energy basierte Licht- und Devicesteuerung mit Intelligenz und höchstem Bedienkomfort.

Die dazugehörige kostenfreie App macht aus jedem SmartPhone oder Tablet eine Fernbedienung für das gesamte Beleuchtungssystem.

Ergänzend können konventionelle Befehlsgeber wie Schalter oder Bewegungsmelder eingebunden werden. Neben Neuinstallationen eignet sich das Paket auch ideal zur Nachrüstung in bereits bestehenden Gebäuden oder auch zum Einbau in schwer zugängliche Bereiche.

Somit erweitert sich der Nutzen für den Anwender um ein Vielfaches. Unabhängig ob in Kombination mit DALI DT6/8, KNX; 0/1-10V, Phasenabschnitt, Rollladenmotorsteuerungen, Bewegungsmeldern oder Taster in unterschiedlichsten Ausführungen – CASAMBI® bietet Schnittstellen für unzählige Ansteuerungsmöglichkeiten.

ERFAHREN SIE JETZT MEHR
ÜBER CASAMBI® POWERED
BY RP-GROUP
www.rp-group.com/casambi

CASAMBI

Maximaler Nutzerkomfort:

- Ideal zur Nachrüstung, da keine zusätzlichen Kabel notwendig
- Intuitive und damit einfache Bedienung
- Sparpotenzial Energiekosten: bis zu 70 %
- Keine Zentraleinheit erforderlich, jedes Modul ist Sender und Empfänger
- Funkreichweite von bis zu 50 Metern innerhalb von Gebäuden, außerhalb bis zu 200 Meter
- Module für Unterputzinstallation



FÜR PROFIS

RP-GROUP – INNOVATION MADE IN GERMANY

Die Produkte und Lösungen von RP-Group sind heute fester Bestandteil von öffentlichen und gewerblichen, zunehmend aber auch von privaten Immobilien.

Seit mehr als 40 Jahren sorgen wir mit innovativer Not- und Sicherheitsbeleuchtung für hohe Sicherheit in Gebäuden und sind einer der führenden Hersteller von Notbeleuchtungssystemen in Deutschland. Weitere Standbeine unseres Geschäfts bilden moderne Stromversorgungssysteme, leistungsfähige Batterien und innovative Lösungen zur Allgemeinbeleuchtung mit smarten Steuerungsmöglichkeiten. Als innovations- und wachstumsorientiertes mittelstän-

disches Unternehmen erschließen wir uns und unseren Partnern darüber hinaus ständig weitere neue Geschäftsfelder.

Fast alle unserer Produkte sind engineered in Germany – viele sogar made in Germany. Unser internes Qualitätssicherungssystem und verschiedene Zertifizierungen – wie zum Beispiel ISO 9001 und ENEC – gewährleisten, dass unsere Produkte höchste Anforderungen an Verlässlichkeit, Qualität und Sicherheit erfüllen. So ist es sicher kein Zufall, dass Lösungen von RP-Group im Elektrogroßhandel und -handwerk sowie bei Lichtplanern und Gebäudebetreibern einen exzellenten Ruf genießen.



RP-Technik GmbH
PART OF RP-GROUP

Hauptverwaltung/Produktion
Hermann-Staudinger-Str. 10 - 16
63110 Rodgau

Fon +49 6106 660 28-0
E-Mail info@rp-group.com

Follow us 

 **RP GROUP**
SOLUTIONS IN SAFETY + LIGHTING

www.rp-group.com